



# **THERMA V™**

Pompa ciepła  R32 Monobloc S

**5 LAT**  
GWARANCJI



Po więcej informacji  
o LG Therma V zeskanuj kod  
i odwiedź naszą stronę.

## ŁATWA INSTALACJA

## DOSKONAŁA WYDAJNOŚĆ I EFEKTYWNOŚĆ



Wszystko w jednym



Konfigurator LG\*



Połączenia typu clip



Sprężarka R1



Czynnik R32



Flash gas

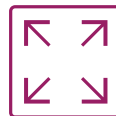

Szeroki zakres pracy



Powłoka wymiennika Black Fin



Współpraca z systemem solarnym



Stan energetyczny



Komunikacja Modbus

\* będzie wspomagany w przeciągu tego roku



### Koncepcja monobloc

Pompa ciepła powietrze-woda R32 Monobloc S to koncepcja „wszystko w jednym”. Zmniejszona waga urządzenia pozwala na szybszy i łatwiejszy montaż

- Dodatkowe komponenty hydrauliczne zawarte są w zestawie.
- Łatwiejszy i szybszy montaż bez konieczności wykonywania instalacji dla czynnika chłodniczego

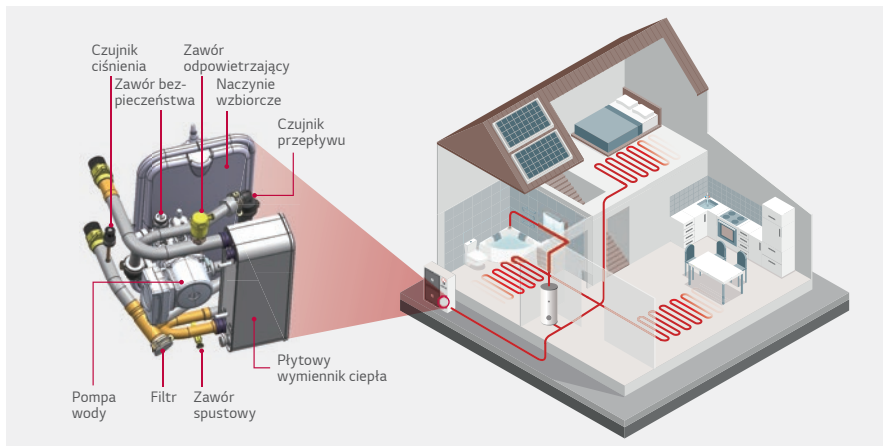

### Blokada Stanu Energetycznego

Pompa LG Therma V posiada funkcję blokady stanu energii, która umożliwia klientom wykorzystanie jak największej ilości własnej energii odnawialnej. Umożliwia ona zmianę wartości zadanych w zależności od sygnału wejściowego z systemu magazynowania energii (ESS) lub innego urządzenia zewnętrznego za pomocą wejść Modbus lub cyfrowych 230V.

- 1) Energia jest generowana z paneli i przesyłana do akumulatora.
- 2) Gdy bateria zostanie w pełni naładowana, nadwyżka energii z ESS będzie ogrzewać zbiornik wody. Użytkownik może monitorować status za pomocą aplikacji LG ThinQ.
- 3) Po podgrzaniu wody użytkownik może zdecydować się na sprzedaż nadwyżek energii do sieci.

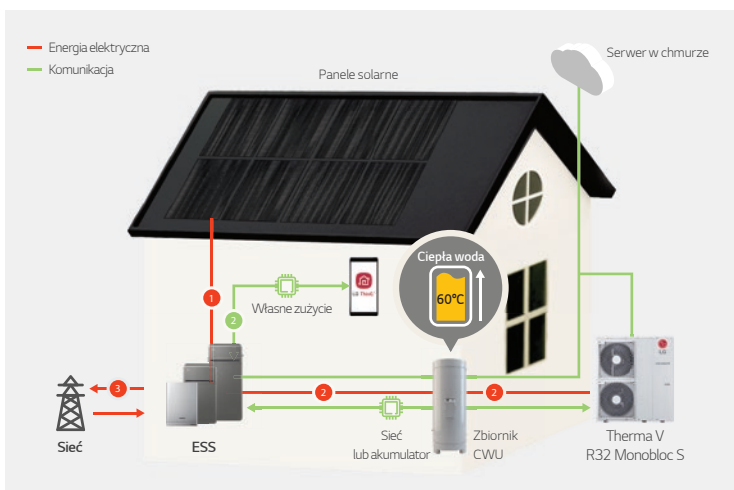

### Połączenie z modułami solarnymi

Dzięki połączeniu systemu solarnego z Therma V, można zmaksymalizować efektywność ogrzewania ciepłej wody użytkowej.

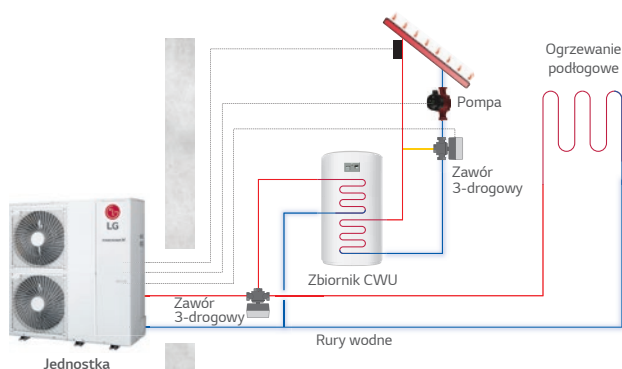

\* Konieczne akcesorium: PT-1000 - czujnik temperatury kolektora słonecznego (dostawa zewnętrzna)



### Komunikacja Modbus

Monobloc S R32 może być podłączony i sterowany przy użyciu innego systemu po protokole Modbus RTU, bez konieczności instalacji bramki.

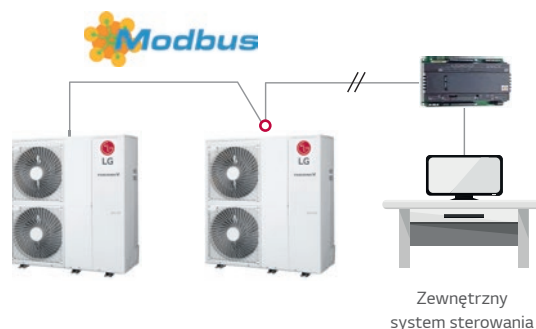

## WYGODA UŻYTKOWNIKA



### Sterowanie bezprzewodowe z aplikacją LG ThinQ

Aplikacja LG ThinQ umożliwia użytkownikom zdalne monitorowanie i sterowanie pompami ciepła LG, dzięki czemu możliwe jest ustawienie temperatury i regulacja w dowolnym czasie i miejscu.



Wymagane akcesoria:  
 PWFMDD200 (moduł LG Wi-Fi)  
 PWYREW000 (Przedłużenie o długości 10m pomiędzy wbudowanym modułem Therma V, a modułem Wi-Fi)  
 Może być wymagane w zależności od warunków instalacji  
 \* Wyszukaj „LG ThinQ” w Google market lub AppStore, a następnie pobierz aplikację.

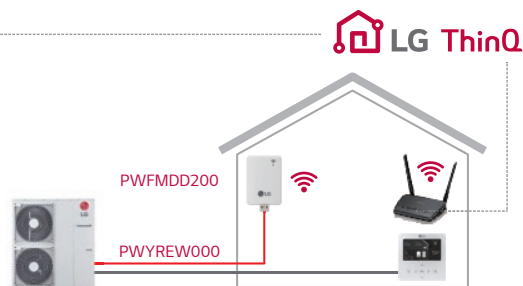

### Niski poziom hałasu

Therma V Monobloc S R32 może być instalowany minimum 4 metry (w przypadku jednostki o mocy 9kW) od sąsiednich domów przy zachowaniu zgodności z przepisami.

Regulacje głośności	Polska	
W dzielnicy mieszkalnej	Dzień (06-22)	50 dB(A)
	Noc (22-06)	40 dB(A)

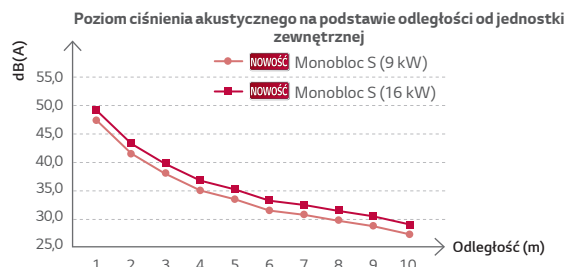
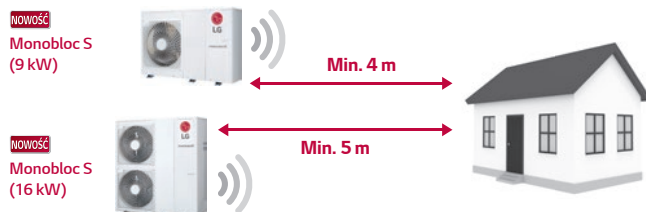

\* Poziom ciśnienia akustycznego jest przeliczany z poziomu mocy akustycznej trybu niskiego poziomu hałasu w oparciu o tonację 0dB i instalację w polu swobodnym.

## Certyfikat Quiet Mark - tworzenie zdrowych warunków dźwiękowych dla przestrzeni mieszkalnych

Quiet Mark to międzynarodowe wyróżnienie dla wysokowydajnych technologii i rozwiązań walczących z codziennym niepożądanym hałasem. Pompa LG Therma V R32 Monobloc S jest jednym z najcichszych i najbardziej efektywnych technicznie urządzeń pod względem redukcji hałasu i właściwości akustycznych wśród aktualnie dostępnych na rynku w tej kategorii. Pompa Therma V R32 Monobloc S otrzymała certyfikat Quiet Mark, ponieważ została zaprojektowana tak, aby osiągnąć niższy poziom akustyczny i aby spełnić oczekiwania właścicieli domów na terenach miejskich.

Certyfikowane produkty\*:  
 HM051MR U44 / HM071MR U44 / HM091MR U44  
 HM093MR U44 / HM121MR U34 / HM123MR U34

\*Ten certyfikat jest ważny na terenie UK i EU.



## Kluczowe komponenty

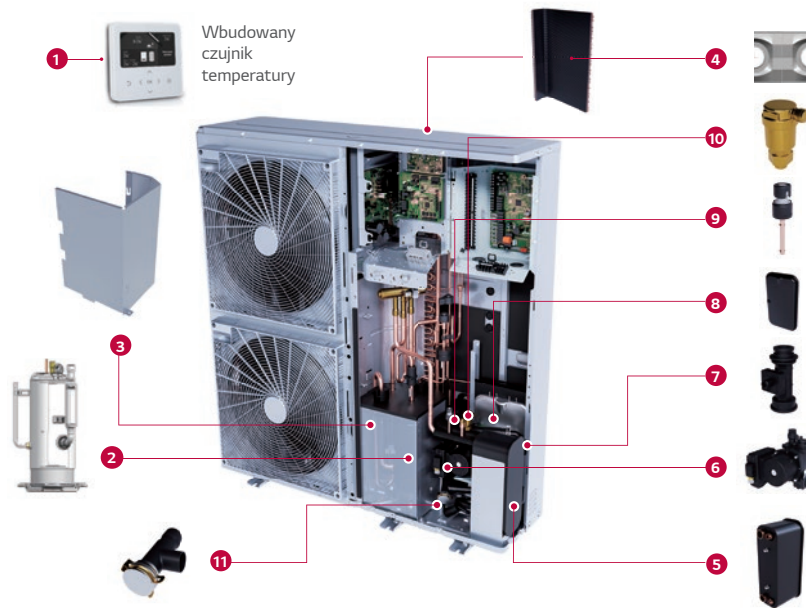

- 1 Sterownik Standard III/RS3<sup>1)</sup>
- 2 Sprężarka R1
- 3 Osłona przed hałasem sprężarki
- 4 Wymiennik z powłoką Black Fin (czynnik/powietrze)
- 5 Płyty wymiennika ciepła (czynnik/woda)
- 6 Pompa wody
- 7 Czujnik przepływu
- 8 Naczynie wzbiorcze (8ℓ)
- 9 Czujnik ciśnienia wody
- 10 Zawór odpowietrzający
- 11 Filtr

1) Sterownik dostarczany razem z pompą, wymaga instalacji



## Monitorowanie obiegu wodnego

Za pomocą sterownika można monitorować nie tylko temperaturę obiegu wody, ale także natężenie przepływu i ciśnienie. Informacje te są przydatne nie tylko dla instalatora podczas instalacji, ale także pomagają podczas okresowego czyszczenia filtra siatkowego.

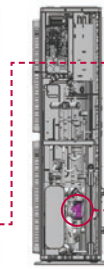
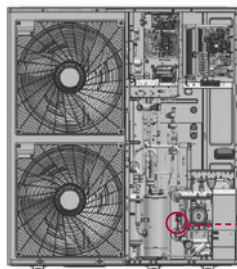

Czujnik ciśnienia



Czujnik przepływu

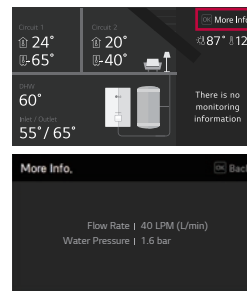

### Informacje dostępne na wyświetlaczu

- Temperatura w pomieszczeniu
- Temperatura wody na wlocie/wylocie
- Praca pompy wodnej
- Natężenie przepływu wody
- Ciśnienie wody
- Temperatura układu solarnego
- Temperatura zewnętrzna



## Zaawansowane opcje sterowania pompą

Różne opcje pracy pompy przyczyniają się do oszczędności energii, zapewniając optymalne sterowanie pompą wody i niezawodną pracę.

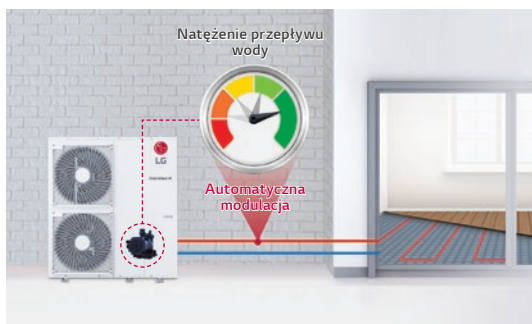

Opcja	Opis	Zmiana przepływu wody zgodnie ze stanem obciążenia
Wydajność pompy	Pracuje z wydajnością ustawioną dla pompy wodnej. (zakres 10-100)	Nie
Stałe natężenie przepływu	Sterowanie automatyczne w celu utrzymania ustawionego natężenia przepływu. (dla mocy 5,7,9 kW zakres 8-26 l/min; dla mocy 12,14,16 kW zakres 17-46 l/min)	Tak
Stała ΔT*	Sterowanie automatyczne w celu utrzymania zadanej wartości ΔT. (zakres 5 - 13°C)	Tak
Optymalne natężenie przepływu (domyślnie)	ΔT zmienia się zgodnie z temperaturą docelową.	Tak

\*ΔT = różnica temperatur między temperaturą wody na wlocie i wylocie

## Zapassowa grzałka elektryczna

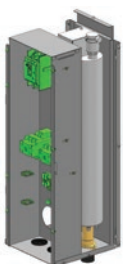

Specyfikacje techniczna		Jednostka	HA031M E1	HA061M E1	HA063M E1
Zapassowa grzałka	Typ	-	w osłonie		
	Liczba sekcji grzewczych	szt.	1	2	3
	Kombinacja wydajności	kW	3,0	3,0 + 3,0	2,0 + 2,0 + 2,0
	Stopień grzania	Stopień	1	2	1
	Zasilanie	V, Ø, Hz	220 - 240, 1, 50		380 - 415, 3, 50
	Prąd znamionowy	A	12,5	25,0	8,7
	Zabezpieczenie (ELCB)	A	25	40	25
Połączenie okablowania	Wymiary (S x W x G)	mm	210 x 607 x 217		
	Przewód zasilający (razem z uziemieniem, H07RN-F)	mm <sup>2</sup> x N	1,5 x 3C	4,0 x 3C	2,5 x 4C
	Przewód komunikacyjny (H07RN-F)	mm <sup>2</sup> x N	0,75 x 4C		0,75 x 2C

# Nominalna wydajność i pobór mocy

Opis		OAT <sup>1)</sup>	LWT <sup>2)</sup>	Jednostka	HM051MR U44	HM071MR U44	HM091MR U44	HM121MR U34	HM141MR U34	HM161MR U34
		(DB)	(DB)		HM093MR U44	HM123MR U34	HM143MR U34	HM163MR U34		
Wydajność nominalna	Ogrzewanie	7°C	35°C	kW	5,50	7,00	9,00	12,00	14,00	16,00
	Chłodzenie	35°C	18°C		5,50	7,00	9,00	12,00	14,00	16,00
		35°C	7°C		5,50	7,00	9,00	12,00	14,00	16,00
Nominalna moc wejściowa	Ogrzewanie	7°C	35°C	kW	1,17	1,49	1,96	2,45	2,92	3,40
	Chłodzenie	35°C	18°C		1,17	1,49	2,14	2,53	3,26	4,00
		35°C	7°C		1,67	2,19	2,90	3,64	4,24	5,16
COP	Ogrzewanie	7°C	35°C	W/W	4,70	4,70	4,60	4,90	4,80	4,70
EER	Chłodzenie	35°C	18°C	W/W	4,70	4,50	4,20	4,75	4,30	4,00
		35°C	7°C	W/W	3,30	3,20	3,10	3,30	3,30	3,10

1) OAT : Temperatura zewnętrzna 2) LWT : Temperatura wody na wyjściu

## Specyfikacja produktu

Dane techniczne			Jednostka	HM051MR U44	HM071MR U44	HM091MR U44 HM093MR U44	HM121MR U34 (10) HM123MR U34 (30)	HM141MR U34 (10) HM143MR U34 (30)	HM161MR U34 (10) HM163MR U34 (30)	
Strona wodna	Zakres pracy (temp. wody wyjściowej)	Ogrzewanie	Min. - Maks.	°C DB	15 - 65					
		Chłodzenie			5 - 27 (16 - 27) <sup>1)</sup>					
		CWU			15 - 80 <sup>2)</sup>					
	Pompa wody	Typ		OH SUNG ODM-061P			OH SUNG ODM-061P			
	Czujnik przepływu	Min.-Maks.		l/min			5 - 80			
	Czujnik ciśnienia wody	Min.-Maks.		bar (G)			0 - 20			
	Naczynie zbiorcze	Pojemność	Maks.	l			8			
	Przyłącza rur	Obieg wodny	Wejście Wyjście	mm (cale)		Gwint zewnętrzny 1" (stożkowe gwinty rurowe)				
	Filtr	Rozmiar/Materiał		mm / -		0,6 / Stal nierdzewna				
	Zawór bezpieczeństwa	Limit ciśnienia	Górna granica	bar		3,0				
Znamionowy przepływ wody	przy LWT 35 °C		l/min		15,8	20,1	25,9	34,5	40,3	46,0
Strona chłodnicza	Zakres pracy (temp. zewnętrzna)	Ogrzewanie	Min - Maks.	°C DB	-25 - 35					
		Chłodzenie			5 - 48					
	Sprężarka	Typ		Hermetyczna Scroll						
		Typ		R32						
	Czynnik chłodniczy	GWP (Potencjał tworzenia efektu cieplarnianego)		675						
		Ilość wstępna		g		1 400			2 000	
	t-CO2 eq		-		0,945			1,350		
Poziom mocy akustycznej	Ogrzewanie	Nom.	dB(A)		57		60		61	
Poziom ciśnienia akustycznego (z odl. 5m)	Ogrzewanie	Nom.	dB(A)		35		38		39	
		Tryb cichy	dB(A)		32		33		34	
Wymiary	Jednostka	S x W x G	mm		1 239 x 834 x 330			1 239 x 1 380 x 330		
Ciężar	Jednostka		kg		89,0			118,6		
Obudowa	Kolor/Kod RAL		Warm Gray / RAL 7044							
	Napięcie, Fazy, Częstotliwość		V, Ø, Hz		220-240, 1, 50			220-240, 1, 50 / 380-415, 3, 50		
	Znamionowy prąd roboczy	Ogrzewanie	A		5,2	6,6	8,7	10 / 10,9 / 30 / 3,6	10 / 12,9 / 30 / 4,3	10 / 15,1 / 30 / 5,0
		Chłodzenie	A		5,2	6,9	9,5	10 / 11,2 / 30 / 3,7	10 / 14,4 / 30 / 4,8	10 / 17,7 / 30 / 5,9
	Rekomendowane zabezpieczenie	A		16	20	25	10 / 40 / 30 / 16			

1) Gdy klimakonwektor nie jest używany.

2) Temperatura wody na cele CWU 58-80°C jest dostępna tylko wtedy, gdy działa rezerwowa grzałka

- Uwagi:
- Ze względu na naszą politykę innowacji niektóre specyfikacje mogą zostać zmienione bez powiadomienia.
  - Rozmiar przewodu musi być zgodny z obowiązującymi przepisami lokalnymi i krajowymi oraz charakterystyką elektryczną produktu. Charakterystyka elektryczna powinna być brana pod uwagę przy pracach elektrycznych i projektowaniu. Zwłaszcza przewód zasilający i wyłącznik powinny być odpowiednio dobrane.

3. Poziom mocy akustycznej jest mierzony w warunkach znamionowych zgodnie z normą ISO 9614.

Poziom ciśnienia akustycznego jest przeliczany z poziomu mocy akustycznej na podstawie tonalności 0dB i instalacji w polu swobodnym.

4. Parametry są zgodne z normą EN14511 i odzwierciedlają warunki testowania ErP. Powyżej podano deklarowane wartości w warunkach znamionowych zgodnie z regulacją ErP.

\* Znamionowy prąd roboczy : Temp. zewn. 7°CDB / 6°CWB, LWT 35°C

5. Ten produkt zawiera fluorowane gazy cieplarniane.

## Sezonowa efektywność energetyczna

Opis	Jednostka	HM051MR U44	HM071MR U44	HM091MR U44 HM093MR U44		
Ogrzewanie pomieszczeń (według EN 14825)	Średnia temperatura wody na wyjściu 35°C	SCOP	W/W	4,46	4,48	4,55
		Sezonowa efektywność energetyczna ogrzewania pomieszczeń (ns)	%	175	176	179
	Średnia temperatura wody na wyjściu 55°C	SCOP	-	3,20	3,20	3,20
		Sezonowa efektywność energetyczna ogrzewania pomieszczeń (ns)	%	125	125	125



\* Certyfikaty dla HM093MR U44 w trakcie opracowania poza certyfikatem MCS.

Opis	Jednostka	HM121MR U34 HM123MR U34	HM141MR U34 HM143MR U34	HM161MR U34 HM163MR U34		
Ogrzewanie pomieszczeń (według EN 14825)	Średnia temperatura wody na wyjściu 35°C	SCOP	-	4,67	4,62	4,53
		Sezonowa efektywność energetyczna ogrzewania pomieszczeń (ns)	%	184	182	178
	Średnia temperatura wody na wyjściu 55°C	SCOP	-	3,47	3,46	3,45
		Sezonowa efektywność energetyczna ogrzewania pomieszczeń (ns)	%	136	135	135

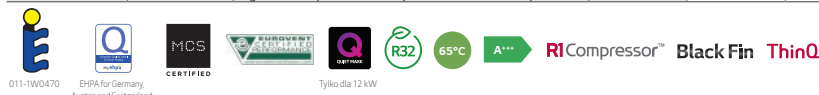

011-1W0470 EHPA for Germany, Austria and Switzerland

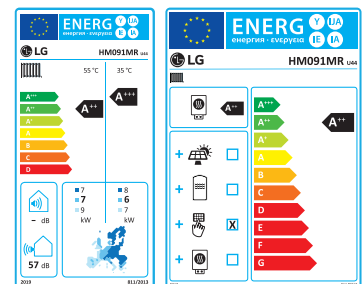

\* model 9kW 10.

\* Skala od A+++ do D.

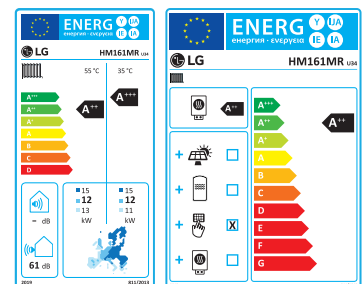

\* model 16kW 10.

\* Skala od A+++ do D.

# Tabela wydajności dla ogrzewania

5 / 7 / 9 kW

Maksymalna wydajność grzewcza w zależności od temperatury (uwzględniony proces odszraniania)

## HM051MR U44

Temperatura zewnętrzna	LWT 30°C		LWT 35°C		LWT 40°C		LWT 45°C		LWT 50°C		LWT 55°C		LWT 60°C		LWT 65°C	
	TC	COP	TC	COP	TC	COP	TC	COP	TC	COP	TC	COP	TC	COP	TC	COP
-25°C DB	5,50	2,02	5,50	1,88	5,50	1,74	5,50	1,60								
-20°C DB	5,50	2,57	5,50	2,38	5,50	2,19	5,50	2,00	5,23	1,82						
-15°C DB	5,50	2,80	5,50	2,50	5,50	2,45	5,50	2,41	5,23	2,17	5,23	1,93				
-7°C DB	5,50	3,59	5,50	3,20	5,50	3,13	5,50	3,05	5,50	2,74	5,50	2,23	5,50	2,11		
-4°C DB	5,50	3,88	5,50	3,60	5,50	3,45	5,50	3,29	5,50	2,95	5,50	2,61	5,50	2,27	5,50	1,93
-2°C DB	5,50	4,31	5,50	3,80	5,50	3,63	5,50	3,46	5,50	3,11	5,50	2,75	5,50	2,39	5,50	2,03
2°C DB	5,50	4,73	5,50	4,20	5,50	4,00	5,50	3,80	5,50	3,41	5,50	3,02	5,50	2,63	5,50	2,24
7°C DB	5,50	5,26	5,50	4,70	5,50	4,47	5,50	4,23	5,50	3,80	5,50	3,36	5,50	2,93	5,50	2,49
10°C DB	5,50	5,87	5,50	5,41	5,50	4,95	5,50	4,49	5,50	4,03	5,50	3,57	5,50	3,11	5,50	2,64
15°C DB	5,50	6,43	5,50	5,92	5,50	5,42	5,50	4,91	5,50	4,41	5,50	3,91	5,50	3,40	5,50	2,90
18°C DB	5,50	6,76	5,50	6,23	5,50	5,70	5,50	5,17	5,50	4,64	5,50	4,11	5,50	3,58	5,50	3,05
20°C DB	5,50	6,98	5,50	6,43	5,50	5,89	5,50	5,34	5,50	4,79	5,50	4,25	5,50	3,70	5,50	3,15
35°C DB	5,50	8,65	5,50	7,97	5,50	7,30	5,50	6,62	5,50	5,95	5,50	5,27	5,50	4,60	5,50	3,92

## HM071MR U44

Temperatura zewnętrzna	LWT 30°C		LWT 35°C		LWT 40°C		LWT 45°C		LWT 50°C		LWT 55°C		LWT 60°C		LWT 65°C	
	TC	COP	TC	COP	TC	COP	TC	COP	TC	COP	TC	COP	TC	COP	TC	COP
-25°C DB	5,85	1,98	5,85	1,84	5,85	1,69	5,85	1,55								
-20°C DB	6,43	2,53	6,43	2,34	6,43	2,15	6,43	1,96	6,10	1,76						
-15°C DB	7,00	2,77	7,00	2,45	7,00	2,41	7,00	2,36	6,65	2,12	6,65	1,89				
-7°C DB	7,00	3,55	7,00	3,15	7,00	3,08	7,00	3,01	7,00	2,70	7,00	2,19	7,00	2,07		
-4°C DB	7,00	3,85	7,00	3,58	7,00	3,41	7,00	3,25	7,00	2,91	7,00	2,57	7,00	2,23	7,00	1,89
-2°C DB	7,00	4,27	7,00	3,78	7,00	3,60	7,00	3,42	7,00	3,07	7,00	2,71	7,00	2,35	7,00	1,99
2°C DB	7,00	4,69	7,00	4,19	7,00	3,98	7,00	3,76	7,00	3,37	7,00	2,98	7,00	2,59	7,00	2,20
7°C DB	7,00	5,22	7,00	4,70	7,00	4,45	7,00	4,19	7,00	3,76	7,00	3,32	7,00	2,89	7,00	2,45
10°C DB	7,00	5,83	7,00	5,37	7,00	4,91	7,00	4,45	7,00	3,99	7,00	3,53	7,00	3,06	7,00	2,60
15°C DB	7,00	6,38	7,00	5,88	7,00	5,38	7,00	4,87	7,00	4,37	7,00	3,87	7,00	3,36	7,00	2,86
18°C DB	7,00	6,72	7,00	6,19	7,00	5,66	7,00	5,13	7,00	4,60	7,00	4,07	7,00	3,54	7,00	3,01
20°C DB	7,00	6,94	7,00	6,39	7,00	5,85	7,00	5,30	7,00	4,75	7,00	4,21	7,00	3,66	7,00	3,11
35°C DB	7,00	8,60	7,00	7,93	7,00	7,25	7,00	6,58	7,00	5,90	7,00	5,23	7,00	4,55	7,00	3,88

## HM091MR U44 / HM093MR U44

Temperatura zewnętrzna	LWT 30°C		LWT 35°C		LWT 40°C		LWT 45°C		LWT 50°C		LWT 55°C		LWT 60°C		LWT 65°C	
	TC	COP	TC	COP	TC	COP	TC	COP	TC	COP	TC	COP	TC	COP	TC	COP
-25°C DB	6,20	1,97	6,20	1,82	6,20	1,68	6,20	1,53								
-20°C DB	7,60	2,50	7,60	2,31	7,60	2,12	7,60	1,93	7,22	1,74						
-15°C DB	9,00	2,73	9,00	2,40	9,00	2,36	9,00	2,32	8,55	2,09	8,55	1,85				
-7°C DB	9,00	3,50	9,00	3,10	9,00	3,03	9,00	2,96	9,00	2,65	9,00	2,17	9,00	2,03		
-4°C DB	9,00	3,79	9,00	3,50	9,00	3,35	9,00	3,20	9,00	2,86	9,00	2,52	9,00	2,19	9,00	1,85
-2°C DB	9,00	4,20	9,00	3,70	9,00	3,53	9,00	3,36	9,00	3,01	9,00	2,66	9,00	2,30	9,00	1,95
2°C DB	9,00	4,61	9,00	4,10	9,00	3,90	9,00	3,70	9,00	3,31	9,00	2,92	9,00	2,54	9,00	2,15
7°C DB	9,00	5,13	9,00	4,60	9,00	4,36	9,00	4,11	9,00	3,68	9,00	3,26	9,00	2,83	9,00	2,40
10°C DB	9,00	5,72	9,00	5,27	9,00	4,82	9,00	4,36	9,00	3,91	9,00	3,46	9,00	3,00	9,00	2,55
15°C DB	9,00	6,26	9,00	5,77	9,00	5,27	9,00	4,78	9,00	4,28	9,00	3,79	9,00	3,29	9,00	2,80
18°C DB	9,00	6,59	9,00	6,07	9,00	5,55	9,00	5,03	9,00	4,51	9,00	3,99	9,00	3,47	9,00	2,95
20°C DB	9,00	6,80	9,00	6,27	9,00	5,73	9,00	5,20	9,00	4,66	9,00	4,12	9,00	3,59	9,00	3,05
35°C DB	9,00	8,43	9,00	7,77	9,00	7,11	9,00	6,44	9,00	5,78	9,00	5,12	9,00	4,46	9,00	3,80

# Tabela wydajności dla chłodzenia

Maksymalna wydajność chłodnicza w zależności od temperatury

## HM051MR U44

Temperatura zewnętrzna	LWT 7°C		LWT 10°C		LWT 13°C		LWT 15°C		LWT 18°C		LWT 20°C		LWT 22°C	
	TC	EER	TC	EER	TC	EER	TC	EER	TC	EER	TC	EER	TC	EER
10°C DB	5,50	5,27	5,50	5,97	5,50	6,45	5,50	6,84	5,50	7,43	5,50	7,83	5,50	8,22
20°C DB	5,50	4,48	5,50	5,05	5,50	5,44	5,50	5,76	5,50	6,24	5,50	6,56	5,50	6,88
30°C DB	5,50	3,18	5,50	3,70	5,50	4,07	5,50	4,37	5,50	4,81	5,50	5,11	5,50	5,40
35°C DB	5,50	3,30	5,50	3,67	5,50	3,92	5,50	4,13	5,50	4,70	5,50	4,65	5,50	4,86
40°C DB	5,29	2,66	5,32	3,00	5,36	3,24	5,38	3,44	5,41	3,73	5,43	3,93	5,45	4,13
45°C DB	5,09	2,01	5,15	2,34	5,21	2,56	5,25	2,75	5,31	3,02	5,36	3,21	5,40	3,39

## HM071MR U44

Temperatura zewnętrzna	LWT 7°C		LWT 10°C		LWT 13°C		LWT 15°C		LWT 18°C		LWT 20°C		LWT 22°C	
	TC	EER	TC	EER	TC	EER	TC	EER	TC	EER	TC	EER	TC	EER
10°C DB	7,00	4,91	7,00	5,65	7,00	6,17	7,00	6,59	7,00	7,21	7,00	7,63	7,00	8,05
20°C DB	7,00	4,23	7,00	4,82	7,00	5,23	7,00	5,56	7,00	6,07	7,00	6,40	7,00	6,74
30°C DB	7,00	3,54	7,00	3,98	7,00	4,29	7,00	4,54	7,00	4,92	7,00	5,17	7,00	5,42
35°C DB	7,00	3,20	7,00	3,57	7,00	3,82	7,00	4,03	7,00	4,50	7,00	4,55	7,00	4,76
40°C DB	6,36	2,60	6,45	2,94	6,55	3,17	6,61	3,36	6,71	3,65	6,77	3,84	6,84	4,04
45°C DB	5,71	1,99	5,82	2,30	5,92	2,52	5,99	2,70	6,10	2,96	6,17	3,14	6,24	3,31

## HM091MR U44 / HM093MR U44

Temperatura zewnętrzna	LWT 7°C		LWT 10°C		LWT 13°C		LWT 15°C		LWT 18°C		LWT 20°C		LWT 22°C	
	TC	EER	TC	EER	TC	EER	TC	EER	TC	EER	TC	EER	TC	EER
10°C DB	9,00	4,55	9,00	5,34	9,00	5,89	9,00	6,33	9,00	7,00	9,00	7,44	9,00	7,89
20°C DB	9,00	3,97	9,00	4,59	9,00	5,02	9,00	5,37	9,00	5,90	9,00	6,25	9,00	6,60
30°C DB	9,00	3,39	9,00	3,84	9,00	4,16	9,00	4,41	9,00	4,79	9,00	5,05	9,00	5,31
35°C DB	9,00	3,10	9,00	3,47	9,00	3,72	9,00	3,93	9,00	4,20	9,00	4,45	9,00	4,66
40°C DB	7,66	2,54	7,66	2,87	7,65	3,10	7,65	3,29	7,65	3,57	7,65	3,76	7,65	3,95
45°C DB	6,31	1,98	6,35	2,27	6,39	2,48	6,42	2,65	6,45	2,90	6,48	3,07	6,51	3,23

Uwagi:

1. DB: temperatura termometru suchego °C, LWT: Temperatura wody na wyjściu °C, TC: Wydajność całkowita kW,
2. Dopuszczalna jest bezpośrednia interpolacja. Nie ekstrapoluj.
3. Procedura pomiarowa zgodna z EN-14511.
  - Wartości znamionowe są oparte na standardowych warunkach i można je znaleźć na specyfikacjach.
  - Powyższe wartości tabel mogą nie zostać dopasowane zgodnie z warunkami instalacji. Z wyjątkiem wartości znamionowej, wydajność nie jest gwarantowana.
  - Zgodnie ze standardem testu, ocena będzie się nieco różnić.
4. Obszary zacienione nie gwarantują ciągłej pracy.





Pompa ciepła powietrze-woda Therma V Monobloc S jest drugą generacją Monobloców LG na czynnik R32. Jak sugerują słowa "silence" oraz "supreme" Monobloc S charakteryzuje się niskim poziomem hałasu oraz najlepszą wydajnością w serii Therma V. Połączenie jednostki wewnętrznej i zewnętrznej w jedno urządzenie, umożliwia połączenie z instalacją wewnętrzną jedynie rurami wodnymi, eliminując potrzebę instalacji rur chłodniczych. Ponadto wewnątrz jednostki są umieszczone elementy hydrauliczne, takie jak płytowy wymiennik ciepła, zbiornik wyrównawczy, pompa wody, czujnik przepływu, czujnik ciśnienia, zawór odpowietrzający i zawór bezpieczeństwa. R32 Monobloc S zapewnia doskonałą wydajność grzewczą, szczególnie w niskich temperaturach otoczenia, jednocześnie obniżając emisję dwutlenku węgla dzięki czynnikowi R32.

## Zwiększona elastyczność instalacji

- Koncepcja „all in one” - wszystko w jednym
- Niski poziom dźwięku umożliwiający dużą elastyczność miejsca instalacji
- Jednostka zewnętrzna zawiera wbudowane elementy układu wodnego: pompę wodną, czujnik przepływu, czujnik ciśnienia, naczynie wzbiorcze, zawór odpowietrzający itd.
- Przyjazny dla użytkownika interfejs
- Opcjonalna elektryczna grzałka zapasowa (3kW lub 6kW)

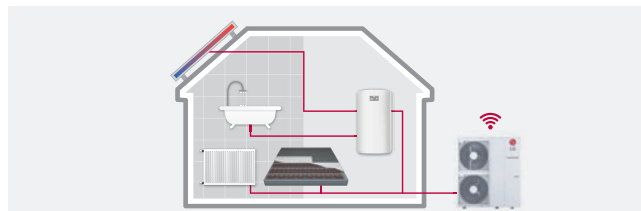

## Wysoka wydajność i szeroki zakres pracy

- Czynnik R32 o zmniejszonym potencjale tworzenia efektu cieplarnianego (GWP)
- Mniejszy wpływ na środowisko dzięki zmniejszonej ilości czynnika chłodniczego
- 100% wydajności w trybie grzania przy temperaturze zewnętrznej -15°C (średnia temp. wody na wyjściu 35°C, z wyjątkiem modelu o mocy 16kW)
- Ulepszona praca ogrzewania w warunkach odszraniania
- SCOP do 4,67 (Klimat umiarkowany/Zastosowanie niskotemperaturowe) : A+++
- SCOP do 3,47 (Klimat umiarkowany/Zastosowanie średnotemperaturowe) : A++
- COP do 4,9 (Temperatura zewnętrzna 7°C, średnia temp. wody na wyjściu 35°C)
- Maksymalna temperatura wody na wyjściu do 65°C
- Rozszerzony zakres działania dzięki współpracy z systemem solarnym

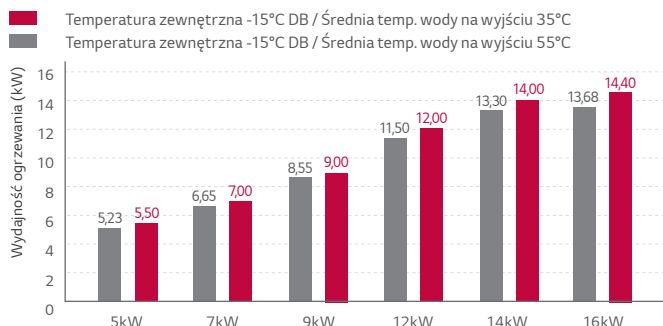

## Innowacyjny wygląd i technologia

- Ulepszona powłoka wymiennika (New Black Fin)
- Wbudowane czujniki: przepływu wody oraz ciśnienia do monitorowania obiegu wody w czasie rzeczywistym
- Zaawansowane sterowanie pompą wody (optymalne natężenie przepływu, stała wydajność, stała wartość przepływu, stała  $\Delta T$ )
- Ulepszona logika sterowania drugim obiegiem
- Szacowanie zużycia energii za pomocą sterownika
- Połączenie po protokole Modbus bez konieczności stosowania bramki
- Sterowanie pompą do CWU w oparciu o harmonogram

## Ogrzewanie w trybie defrost

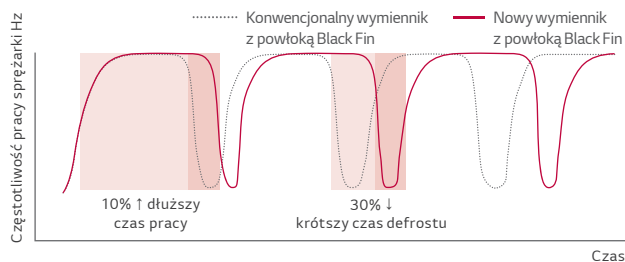

\* Wynik jest oparty na wewnętrznym teście LG i może się różnić w zależności od warunków środowiska.

Jednostka	Wydajność (kW)	Nazwa modelu		Wygląd
		Modele 1-fazowe	Modele 3-fazowe	
R32 Monobloc S	5	HM051MR U44	-	
	7	HM071MR U44	-	
	9	HM091MR U44	<b>NOWOŚĆ</b> HM093MR U44	
	12	HM121MR U34	HM123MR U34	
	14	HM141MR U34	HM143MR U34	
	16	HM161MR U34	HM163MR U34	



LG Electronics Polska Sp. z o.o.  
02-675 Warszawa, ul. Wołoska 22  
tel. (22) 48 17 100  
pompyciepla@lge.pl  
[www.lg.com/pl](http://www.lg.com/pl)  
[www.strefaklimatyzacji.pl](http://www.strefaklimatyzacji.pl)

Dystrybutor