



家電全商品型錄

智慧家電 領導品牌



LG 榮獲ISO雙驗證



ISO 9001:2015 品質管理系統
ISO 10002:2018 客戶申訴處理管理系統

驗證範圍：客戶服務中心 / 服務站 台北

LG 級專業貼心服務

全省服務站通訊網

- | | |
|--------------------------|------------------------|
| 台北服務站 02-2627-2788 #1605 | 台南服務站 06-281-8898 #101 |
| 中和服務站 02-2243-9998 #202 | 高雄服務站 07-342-9998 #303 |
| 桃園服務站 03-433-6558 #101 | 屏東服務站 08-736-6761 #102 |
| 新竹服務站 03-558-7711 #104 | 宜蘭服務站 03-955-2350 #9 |
| 台中服務站 04-2329-1808 #111 | 花蓮服務站 03-856-0558 #9 |
| 嘉義服務站 05-231-0678 #303 | |



線上報修更便利!



LG LINE 線上客服

售後服務專線 0800-898-899

行動電話請撥 (02)2162-1196

2026
GENERAL CATALOGUE
第二季

LG Objet collection®

調和美學傢電系列

— 隨心混搭 玩美你的空間 —



Life's Good

美好生活 / 新質感

用創新科技為您的生活加值

LG不斷致力於科技的創新 讓消費者體驗更佳的生活質感 追求更美好的生活意義與價值



電視·大型顯示器·視聽產品

- OLED系列 07
- QNED系列 09
- Lifestyle Screens系列 11
- XBOOM藍牙音響 13
- SoundBar立體聲霸 14

冰箱·蒸氣洗碗機·微波爐·淨水器

- 敲敲看門中門冰箱 15
- Objet系列冰箱 16
- 對開冰箱 17
- 變頻雙門冰箱 18
- 冷凍櫃 20
- 蒸氣洗碗機 21
- 智慧微波爐 23
- 淨水器 25

洗衣機·乾衣機·電子衣櫥

- WashTower™ AI智控洗乾衣機 27
- 滾筒洗衣機 / 迷你洗 29
- 直立式洗衣機 33
- 免曬衣乾衣機 36
- 免曬衣乾衣機洗乾堆疊組合 37
- Styler蒸氣電子衣櫥 38

吸塵器·清潔機器人

- 濕拖無線吸塵器 41
- 濕拖清潔機器人 43

空調

- 一對一雙迴轉變頻空調 44
- 一對多雙迴轉變頻空調 47
- 全熱交換器 48
- 一對一商用空調 49

空氣清淨機·空氣淨化風扇·除濕機

- 360°空氣清淨機 44
- AeroBooster空氣清淨機 47
- AeroTower™風革機 48
- AeroFurniture新淨几 49
- 變頻除濕機 56

投影機·螢幕·筆記型電腦

- CineBeam Q微型投影機 51
- UltraGear專業電競筆電 52
- Myview智慧螢幕 54
- Gram極致輕薄筆電 55
- 56

※產品型號規格以官網公告為準

LG AI 情感智慧 讓 AI 更懂你

LG OLED evo AI 4K 智慧顯示器



AI 聲紋辨識 & AI 智慧搜尋

您開口就能透過語音下達指令，並提供專屬個人化建議。另外，您也可以透過 Microsoft Copilot 獲得更多結果與解答！

LG WashTower™ AI 智控洗乾衣機 第二代



AI Wash™ 智慧洗滌 & AI Dry™ 智慧乾衣

洗乾衣全AI智慧科技，AI 智慧偵測重量、柔軟度、汙濁度，並透過 AI DD™ 智慧直驅變頻馬達最佳化洗乾衣行程，節能又護衣。

LG InstaView™ 敲敲看門中門冰箱

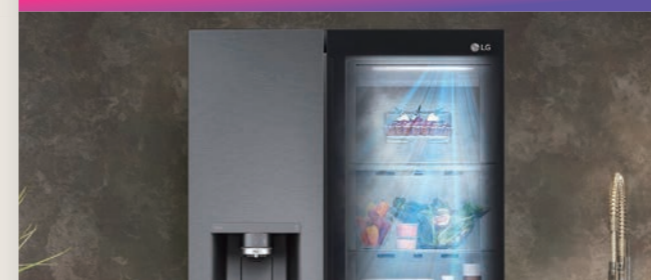

AI智慧控溫 打造專屬保鮮模式

AI智慧變頻科技，精準控溫掌握保鮮溫度，記錄消費者使用習慣，自動調節保鮮溫度。

LG PuriCare™ AeroBooster 空氣清淨機



AI+ 智慧空氣感測

偵測環境空氣品質，自動切換節能模式，省電49% *
* 經TUV Rheinland Korea Ltd.測試。報告編號: KR24J9U2 001。本測試結果可能會隨著測試環境條件不同而有所差異。

LG Soundbar 家庭劇院



AI 空間音效校正 Pro

智慧掃描擺放空間，確認您與後環繞的位置，放置何處都能調整音量和延遲時間，帶給您完美包圍聽覺饗宴。

LG Styler® 蒸氣電子衣櫥 第二代

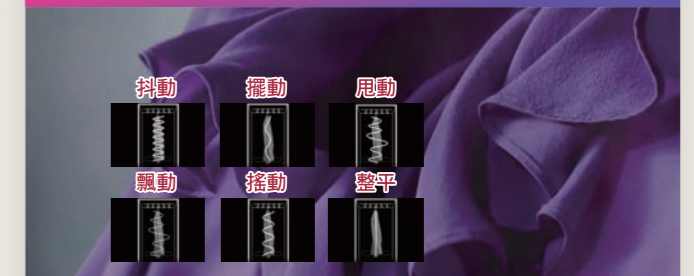

AI智慧偵測最適護衣行程

智慧偵測衣物重量與長度，結合智慧擺動衣架，提供最適衣物呵護行程。

LG DUALCOOL™ WiFi 雙迴轉變頻空調



一鍵開啟 AI 氣流 舒適全面升級

AI 氣流透過 ThinQ APP 設定位置，自動調整風向及溫度，為您提供最佳的舒適體驗。

LG gram Pro 極致輕薄 AI 筆電

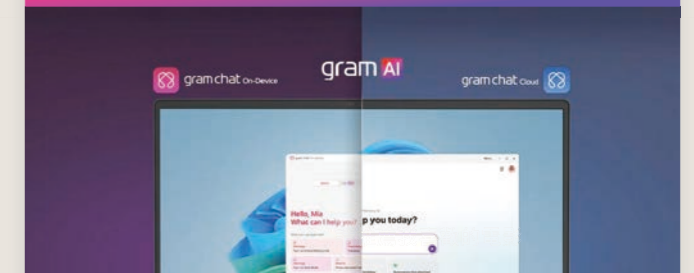

gram Chat AI 即時助理：離線版 & 線上版

時間軸搜尋回溯過去畫面，誤刪檔案一鍵救回，連動Google & Microsoft帳戶，輕鬆摘要文件重點與發送會議邀請。

LG Best Care 尊榮產品售後服務

定期更換原廠配件耗材，讓你用得更放心



官方認證通路購買電池，享一年保固

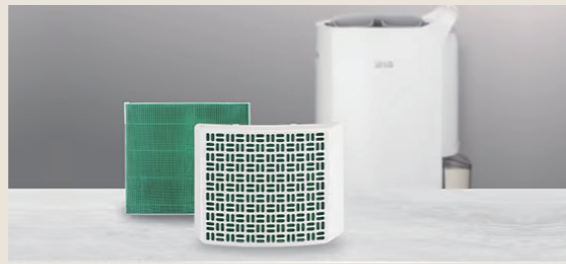

除濕機加裝空氣清淨濾網，聰明一機多用



定期更換洗衣機濾網，洗衣更安心

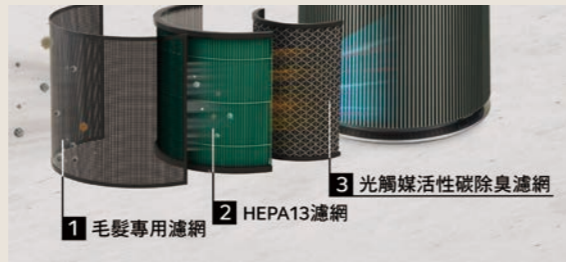

濾網多重過濾系統，清淨好空氣

配件耗材免運費，直接配送到府

購買原廠耗材/配件

- 訂購方式**
- STEP1: 請至LG官方線上商城
 - STEP2: 分類頁點選配件，挑選並下單



服務專線：0800-898-899 / 手機請撥 (02)2162-1196

全方位尊榮保養服務，洗後一年安心保固



PuriCare™ 空氣清淨機

- 外觀清潔 / 葉片清潔
- 進出風處清潔 / 感測器清潔
- 更換 HEPA13 光觸媒濾網



CordZero™ 清潔機器人

- 更換 防糾結刷頭 / 鼻輪
- 更換 HEPA 濾網 / 全新電池
- 更換 左右邊刷 水箱棉芯 (濕拖版)



CordZero™ A9/A9T/A9TS/A9X

- 專業標準機體檢測
- 更換 全新電池 / 排氣濾網
- 更換 微塵濾網 / 地板吸頭毛刷



PuriCare™ 變頻除濕機

- 專業標準機體檢測
- 外觀清潔 / 水箱清潔
- 濾網清洗 / 蒸發器清潔



AeroTower™ 風草機

- 全機體清潔養護
- 專業標準機體檢測
- 更換 HEPA13 光觸媒濾網



DUALCOOL™ 家用空調

- 專業標準機體檢測
- 全機體清潔養護
- 高溫蒸氣 / 紫外線殺菌



直立式/滾筒式洗衣機

- 專業標準機體檢測
- 全機體清潔保養
- 高溫蒸氣 / 紫外線殺菌



免曬衣乾衣機

- 專業標準機體檢測
- 全機體清潔養護
- 高溫蒸氣 / 紫外線殺菌

唯有原廠 真心為你

家電定期清潔保養 保護全家人健康

洗衣機



保養前

- 病菌孳生
- 皮膚過敏反應
- 人體皮屑、毛髮殘留
- 洗劑殘留於機體、衣物越洗越髒
- 衣物棉絮堵塞出水管
- 異味產生
- 水垢附著於衣服上



保養後

乾衣機



保養前

- 病菌孳生
- 皮膚過敏反應
- 人體皮屑、毛髮殘留
- 衣物棉絮堵塞通風管
- 異味產生

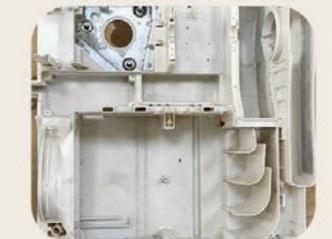

保養後

空氣清淨機



保養前

- 毛髮、棉絮殘留
- 細菌、塵蟎過敏原孳生
- 異味孳生
- 灰塵瀰漫
- 過濾效能降低
- 機體震動異響



保養後

變頻空調



保養前

- 不冷
- 異味孳生
- 用電量提升(電費增加)
- 室內機滴水
- 機體震動異響



保養後

原廠尊榮服務三大保證 ※100%原廠耗材及零件 ※維修零件享有原廠三個月保固 ※更換電池保固六個月

詳細保養內容
請見官網

訂購方式

- STEP1: 請至LG官方線上商城
- STEP2: 選擇售後服務>尊榮服務>尊榮保養服務
- STEP3: 選擇想要的保養服務並完成下訂



服務專線：0800-898-899 / 手機請撥 (02)2162-1196

LG 全方位尊榮到府教學服務

專人到府講解 產品使用秘訣

產品	教學內容	適用型號
LG SIGNATURE 系列產品	<ul style="list-style-type: none"> ● 產品特點與功能操作 ● ThinQ™ 雲端行程下載 ● 日常清潔保養說明 	Signature 系列機型
LG DUAL COOL WiFi 雙迴轉冷暖變頻空調	<ul style="list-style-type: none"> ● 遙控器使用教學 ● WiFi 連線設定 (限定內建 WiFi 機種) ● ThinQ™ 功能教學 ● 冷氣濾網拆卸保養教學 ● 空汙偵測器保養 (限LS-43AHU/LS-43ACU) 	一對一及一對多WiFi 系列機型 吊隱/壁掛/全熱交換器系列機型
LG OLED evo	<ul style="list-style-type: none"> ● 智慧滑鼠遙控器 ● 手機鏡射功能 (Android/ios) ● IoT 物聯網設定 & AI 語音功能 ● 機上盒整合 ● AI 個人化模式設定 & 藝廊模式設定 	OLED 機型 75 吋以上QNED 機型
LG WashTower™ AI 智控洗乾衣機	<ul style="list-style-type: none"> ● 洗劑盒使用、建議洗劑量 ● 洗衣機/乾衣機清潔保養 ● 乾衣層架使用說明 ● 中央控制面板、乾衣準備介紹 ● ThinQ™ 使用連線與雲端下載行程 	WashTower 全機型
LG AI DD™ 蒸氣變頻滾筒洗衣機	<ul style="list-style-type: none"> ● 洗衣機洗劑盒使用、建議洗劑量 ● 洗衣機清潔保養 ● 主行程與附加選項介紹 ● 烘乾項目特別說明 (*限洗脫烘洗衣機) ● ThinQ™ 使用連線與雲端下載行程 	13kg以上滾筒洗衣機機型 LCD面板直立式洗衣機機型 (詳細型號請洽官網)
LG AI DD™ 蒸氣變頻直立式洗衣機	<ul style="list-style-type: none"> ● 洗衣機洗劑盒使用、建議洗劑量 ● 洗衣機清潔保養 ● 主行程與附加選項介紹 ● 烘乾項目特別說明 (*限洗脫烘洗衣機) ● ThinQ™ 使用連線與雲端下載行程 	13kg以上滾筒洗衣機機型 LCD面板直立式洗衣機機型 (詳細型號請洽官網)
LG 免曬衣 乾衣機	<ul style="list-style-type: none"> ● 乾衣行程與附加選項介紹 ● 乾衣層架使用說明 ● 清潔保養 ● ThinQ™ 使用連線與雲端下載行程 	乾衣機全機型
LG Styler™ 蒸氣電子衣櫥	<ul style="list-style-type: none"> ● 面板操作 ● 掛燙機/褲線管理教學 (*限指定型號) ● 層架/香氣盒/香氣紙使用說明 ● 濾網清潔教學 ● ThinQ™ 使用連線與雲端下載行程 	Styler 全機型
LG InstaView™ 敲敲看 門中門冰箱	<ul style="list-style-type: none"> ● 冰飲霸按鍵功能操作示範說明 ● ThinQ™ 操作說明 ● 濾芯更換說明 ● 面板操作功能 	GR-QBFL87BS、GR-AQC82BS GR-QLFC87GS、GR-QLF87GSP GR-QPLC82BS、GR-QPLC82SS
LG Arte AI 多功能療癒椅	<ul style="list-style-type: none"> ● 主人椅/按摩椅與二用腳凳調整示範說明 ● 無線遙控器使用說明 ● 療癒行程體驗說明 ● ThinQ™ 使用連線與藍牙連線 	療癒椅全機型
LG QuadWash™ Steam 四方洗蒸氣洗碗機	<ul style="list-style-type: none"> ● 濾網清潔 ● 面板功能操作 ● 洗劑使用方式 ● 洗碗機保養行程 ● ThinQ™ 雲端下載行程 	洗碗機全機型
LG CordZero™ A9 TS 蒸氣系列 All-in-One 濕拖無線吸塵器	<ul style="list-style-type: none"> ● 全吸頭使用介紹 ● 三效濾網拆卸與清洗介紹 ● 自動集塵與集塵壓縮功能介紹 ● 隱藏吸頭收納與電池充電使用說明 	A9T/A9TS/A9X全機型
LG CordZero™ 清空塔 All-in-One Tower Combi	<ul style="list-style-type: none"> ● 全吸頭使用介紹 ● 吸塵使用教學 ● ThinQ™ 使用連線 ● 三效濾網拆卸與清洗介紹 ● 自動集塵與集塵壓縮功能介紹 	ART-PRIME

※消費者於2026/01/01-2026/12/31期間內購買上表產品型號皆可免費申請一次到府教學服務，尊榮到府教學最後申請日期至2027/01/31

原廠尊榮服務三大保證 ※100%原廠耗材及零件 ※維修零件享有原廠三個月保固 ※更換電池保固六個月

- 申請方式**
- STEP1: 請至LG官網〈售後服務與維修〉
 - STEP2: 請選擇維修服務分類下的〈申請維修/保養/教學服務〉
 - STEP3: 填寫基本資料，選擇產品型號及填寫申請服務內容
 - STEP4: 送出申請，完成!

服務專線：0800-898-899 / 手機請撥 (02)2162-1196

線上申請



LG ThinQ® Home

讓您體驗零距離的智慧居家生活



歡迎入住LG ThinQ Home

這裡，可以盡情感受
居家生活與智慧家電創造出的絕對便利生活

結束一天忙碌的工作回到家中
享受空氣清淨機過濾後的健康呼吸空間
啟動電子衣櫥，將外出衣物沾附的細菌去除
夜晚時光，與家人品嚐美食的同時，點選一部電影助興
這一切，只要一句指令或一指點擊，LG 智慧家電即刻為您運作

在LG ThinQ Home

坐享真實愜意的居家時刻，就是這麼簡單

LG ThinQ® APP四大優勢

- 1 方便整合與掌控所有智慧型家電
- 2 可依您的喜好，提供相關建議滿足您的需求
- 3 主動維護並提供您及時建議
- 4 節能省電，最佳化產品效能



隨時隨地控制居家生活
LG ThinQ應用程式
讓您可隨處即時控制
智慧型家電

檢查和監控您的裝置
只須連上Wi-Fi
就可隨時監控和檢查
智慧型設備

智慧診斷
取得診斷結果和實用秘訣
協助您使用和維護 LG 產品

極緻純黑 視界頂峰



*資料來源：根據Omdia，市場調查2013-2024年全球OLED電視出貨所得數據。2024年台灣區銷售產品為OLED大尺寸智慧顯示器。

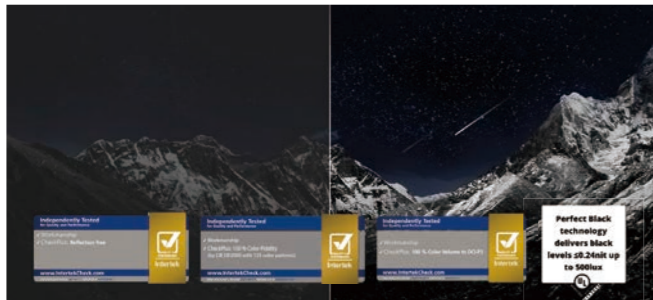

通過 100% 色彩還原度、色彩容量、完美純黑與護眼認證

LG OLED 不需背光模組，像素獨立發光，讓每一幀影像景深呈現無限對比度，更獲得美國 UL 低藍光、不閃爍與無眩光認證。

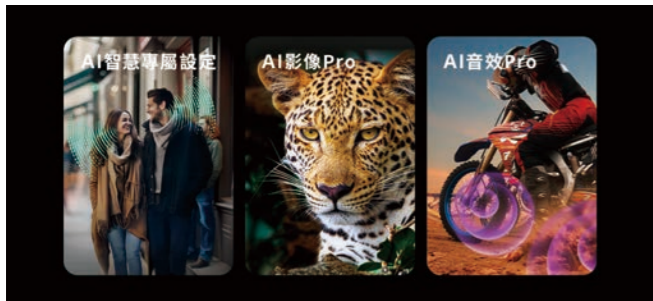

AI 運算影音表現強化

透過AI智慧專屬設定(AI Customization)、AI影像Pro及AI音效Pro，根據您對畫面的喜好、觀看場域輪廓及光線、觀影內容重點自動調控影像及音效的表現。



獨家設計提升裝潢質感

全球首創 4k 144Hz 真無線傳輸技術，讓您安裝電視擺脫藏線煩惱。獨家零間隙壁掛設計，讓電視如畫作般平貼於牆面，讓居家裝潢質感更升級。

*零間隙適用於OLED M5, G5系列



全新 α11 第 2 代 AI 4K 影音處理晶片

專為 OLED 設計的影音處理晶片，累積 12 年的開發經驗，提升 670% AI 處理效能、220% 影像處理能力、360% 圖形運算速度。AI 運算強化，影音效果如臨其境。

*適用於OLED M5、G5系列



智慧增亮引擎 (Brightness Booster Ultimate)

透過全新智慧增亮引擎 Ultimate，使峰值亮度增加 300%，亮部細節更加清晰真實。

*適用於OLED M5, G5, G5S系列



webOS 25 五年更新保證

webOS 將保證五年持續更新，讓您可享有最新的介面設計及 AI 客製化服務。



*產品顯示器為77M5



*產品顯示器為65G5

系列名稱	G5 零間隙藝廊系列				
	M5 真無線系列	OLED97G5PPTA	OLED83G5PPTA	OLED65G5PPTA	OLED55G5PPTA
產品型號	OLED77M5PPTA	OLED97G5PPTA	OLED83G5PPTA	OLED65G5PPTA	OLED55G5PPTA
螢幕尺寸	77	97	83	65	55
面板技術	4K OLED evo	4K OLED evo			
背光類型	真實純黑白體發光技術	真實純黑白體發光技術			
影音晶片	α11 第 2 代 AI 4K 影音處理晶片	α11 第 2 代 AI 4K 影音處理晶片			
影像 HDR 規格	Dolby Vision / HDR 10 / HLG	Dolby Vision / HDR 10 / HLG			
音效規格	模擬 11.1.2 聲道 / Dolby Atmos	模擬 11.1.2 聲道 / Dolby Atmos			
連網 (OS) 智慧系統	webOS 25 / 5年保證升級	webOS 25 / 5年保證升級			
HDMI輸入	3 組 / HDMI 2.1	4 組 / HDMI 2.1			
產品尺寸不含底座 (WxHxD)(mm)	1712 x 986 x 24.8	2155 x 1230 x 28.2	1847 x 1057 x 28.0	1441 x 826 x 24.3	1222 x 703 x 27.2
產品尺寸含底座 (WxHxD)(mm)	-	-	-	-	-
產品重量含底座 (kg)	35.5 (含視訊盒 / 不含底座)	57.0 (58.2含壁掛)	39.0 (40.2含壁掛)	22.0 (23.2含壁掛)	16.8 (18.0含壁掛)
VESA壁掛規格 (WxH) (mm)	專用壁掛	專用壁掛	專用壁掛	專用壁掛	專用壁掛
安裝方式					



*產品顯示器為65C5

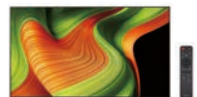

*產品顯示器為65B5

系列名稱	C5 極緻系列						B5 經典系列	
	OLED83C5PPTA	OLED77C5PPTA	OLED65C5PPTA	OLED55C5PPTA	OLED48C5PPTA	OLED42C5PPTA	OLED65B5PPTA	OLED55B5PPTA
產品型號	OLED83C5PPTA	OLED77C5PPTA	OLED65C5PPTA	OLED55C5PPTA	OLED48C5PPTA	OLED42C5PPTA	OLED65B5PPTA	OLED55B5PPTA
螢幕尺寸	83	77	65	55	48	42	65	55
面板技術	4K OLED evo						4K OLED	
背光類型	真實純黑白體發光技術						真實純黑白體發光技術	
影音晶片	α 9 第 8 代 AI 4K 影音處理晶片						α 8 第 2 代 AI 4K 影音處理晶片	
影像 HDR 規格	Dolby Vision / HDR 10 / HLG						Dolby Vision / HDR 10 / HLG	
音效規格	模擬 11.1.2 聲道 / Dolby Atmos						模擬 9.1.2 聲道 / Dolby Atmos	
連網 (OS) 智慧系統	webOS 25 / 5年保證升級						webOS 25 / 5年保證升級	
HDMI輸入	4 組 / HDMI 2.1						4 組 / HDMI 2.1	
產品尺寸不含底座 (WxHxD)(mm)	1842 x 1055 x 52.9	1711 x 982 x 47.1	1441 x 826 x 45.1	1222 x 703 x 45.1	1071 x 618 x 46.9	932 x 540 x 41.1	1449 x 832 x 45.9	1228 x 708 x 45.9
產品尺寸含底座 (WxHxD)(mm)	1842 x 1096 x 297 / 1842 x 1144 x 297	1711 x 1035 x 267	1441 x 880 x 230	1222 x 757 x 230	1071 x 675 x 230	932 x 577 x 170	1449 x 896 x 235	1228 x 772 x 235
產品重量含底座 (kg)	33.0	27.1	18.5	16.0	16.8	10.1	17.3	14.5
VESA壁掛規格 (WxH) (mm)	400 x 400	300 x 200	300 x 200	300 x 200	300 x 200	300 x 200	300 x 200	300 x 200
安裝方式								

視界進階 繽紛重現



全新 QNED 動態色彩顯示技術

全新 QNED 動態色彩顯示技術提供 100% 色彩容量，色彩表現更精準。

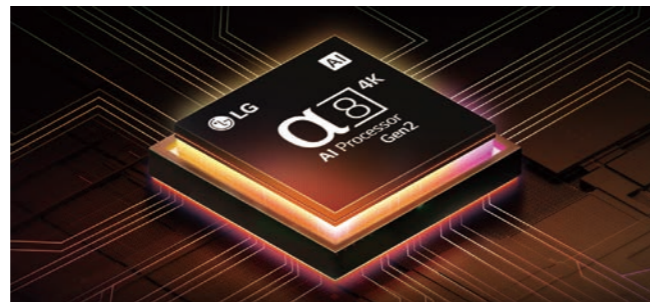

全新 α8 第 2 代 AI 4K 影音處理晶片

AI 智慧全面升級，大幅度提升影像與音效表現，能更呼應個人化需求提升觀影享受。

*適用於 QNED 86 系列

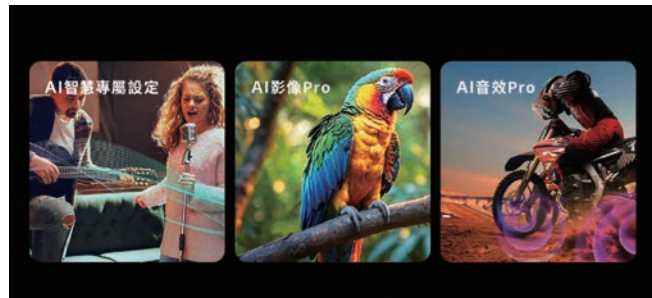

AI 運算影音表現強化

透過 AI 智慧專屬設定 (AI Customization)、AI 影像 Pro 及 AI 音效 Pro，根據您對畫面的喜好、觀看場域輪廓及光線、觀影內容重點自動調控影像及音效的表現。



沉浸流暢遊戲體驗

支援 HDMI 2.1 以及 AMD FreeSync、VRR、ALLM 及遊戲儀表板和最佳化設定，提供流暢靈活遊戲體驗。

*適用於 QNED 9M、86 系列指定型號



AI 智慧搜尋 與 AI 聲紋辨識

LG AI 能快速辨識你的問題，並提供專屬個人化建議。



webOS 25 五年更新保證

webOS 將保證五年持續升級，讓您可以享有最新的介面設計及 AI 客製化服務。

系列名稱	QNED9M				QNED86		
	75QNED9MATA	65QNED9MATA	86QNED86ATA	75QNED86ATA	65QNED86ATA	55QNED86ATA	50QNED86ATA
產品型號	75QNED9MATA	65QNED9MATA	86QNED86ATA	75QNED86ATA	65QNED86ATA	55QNED86ATA	50QNED86ATA
螢幕尺寸	75	65	86	75	65	55	50
面板技術	4K QNED evo				4K QNED evo		
背光類型	側光式 MiniLED				側光式 MiniLED		
影音晶片	α 9 第 8 代 AI 影音處理晶片				α 8 第 2 代 AI 4K 影音處理晶片		
影像 HDR 規格	Dolby Vision / HDR 10 / HLG				Dolby Vision / HDR 10 / HLG		
音效規格	模擬 11.1.2 聲道 / Dolby Atmos				模擬 9.1.2 聲道		
連網 (OS) 智慧系統	webOS 25 / 5 年保證升級				webOS 25 / 5 年保證升級		
HDMI 輸入	3 組 / HDMI 2.1				4 組 / HDMI 2.1		
產品尺寸不含底座 (WxHxD)(mm)	1677 x 972 x 51.6	1456 x 846 x 49.9	1928 x 1108 x 30.9	1677 x 965 x 30.9	1456 x 840 x 29.7	1236 x 716 x 29.7	1123 x 652 x 29.7
產品尺寸含底座 (WxHxD)(mm)	-		1928 x 1190 x 370 / 1928 x 1142 x 370	1677 x 1042 x 370 / 1677 x 994 x 370	1456 x 909 x 285 / 1456 x 869 x 285	1236 x 786 x 260 / 1236 x 746 x 260	1123 x 721 x 260
產品重量含底座 (kg)	34.1 (含視訊盒 / 不含底座)	26.0 (含視訊盒 / 不含底座)	58.2	41.5	26.3	19.3	16.8
VESA 壁掛規格 (Wxh) (mm)	專用壁掛	專用壁掛	600 x 400	400 x 300	300 x 300	300 x 300	200 x 200
安裝方式							

系列名稱	QNED82						QNED70	
	86QNED82ATA	75QNED82ATA	65QNED82ATA	55QNED82ATA	50QNED82ATA	43QNED82ATA	65QNED70ATA	55QNED70ATA
產品型號	86QNED82ATA	75QNED82ATA	65QNED82ATA	55QNED82ATA	50QNED82ATA	43QNED82ATA	65QNED70ATA	55QNED70ATA
螢幕尺寸	86	75	65	55	50	43	65	55
面板技術	4K QNED						4K QNED	
背光類型	側光式						直下式	
影音晶片	α 7 第 8 代 AI 影音處理晶片						α 5 第 7 代 AI 4K 影音處理晶片	
影像 HDR 規格	HDR 10 / HLG						HDR 10 / HLG	
音效規格	模擬 9.1.2 聲道						模擬 9.1.2 聲道	
連網 (OS) 智慧系統	webOS 25 / 5 年保證升級						webOS 24 / 5 年保證升級	
HDMI 輸入	3 組						3 組	
產品尺寸不含底座 (WxHxD)(mm)	1929 x 1108 x 51.9	1677 x 966 x 51.6	1456 x 841 x 49.9	1237 x 717 x 49.9	1124 x 654 x 49.9	969 x 567 x 49.9	1455 x 841 x 67.9	1236 x 718 x 67.9
產品尺寸含底座 (WxHxD)(mm)	1929 x 1174 x 359	1677 x 1032 x 359	1456 x 906 x 295	1237 x 784 x 257	1124 x 721 x 257	969 x 634 x 257	1455 x 900 x 255	1236 x 772 x 235
產品重量含底座 (kg)	46.5	32.4	23.2	16.1	12.6	9.8	17	11.6
VESA 壁掛規格 (Wxh) (mm)	600 x 400	300 x 200	300 x 200	300 x 200	200 x 200	200 x 200	300 x 200	300 x 200
安裝方式								

系列名稱	NANO80		UA7550	
	65NANO80ATA	55NANO80ATA	65UA7550PTA	55UA7550PTA
產品型號	65NANO80ATA	55NANO80ATA	65UA7550PTA	55UA7550PTA
螢幕尺寸	65	55	65	55
面板技術	NanoCell		4K UHD	
背光類型	直下式		直下式	
影音晶片	α 7 第 8 代 AI 影音處理晶片		α 7 第 8 代 AI 影音處理晶片	
影像 HDR 規格	HDR 10 / HLG		HDR 10 / HLG	
音效規格	模擬 9.1.2 聲道		模擬 9.1.2 聲道	
連網 (OS) 智慧系統	webOS 25 / 5 年保證升級		webOS 25 / 5 年保證升級	
HDMI 輸入	3 組		3 組	
產品尺寸不含底座 (WxHxD)(mm)	1454 x 838 x 57.7	1235 x 715 x 57.5	1455 x 841 x 67.9	1236 x 718 x 67.9
產品尺寸含底座 (WxHxD)(mm)	1454 x 903 x 269	1235 x 780 x 230	1455 x 904 x 269	1236 x 780 x 230
產品重量含底座 (kg)	21.7	14.1	16.7	11.6
VESA 壁掛規格 (Wxh) (mm)	300 x 300	300 x 300	300 x 200	300 x 200
安裝方式				



視界隨行
多變隨心

LG StanbyME 2 閨蜜機 第二代

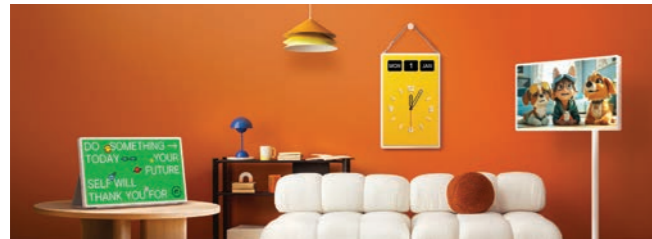

自由切換場景 解放視界

可拆卸螢幕設計，壁掛、便攜或桌立，從居家到戶外，使用場景徹底解放。



畫質再進化 體驗更講究

升級 QHD 高解析並支援雙杜比，讓每個畫面都成為更講究的視覺饗宴。

LG StanbyME 閨蜜機 視界隨我行



走到哪 看到哪

內建電池可無線移動，螢幕多角度調整，隨時隨地舒適觀看。

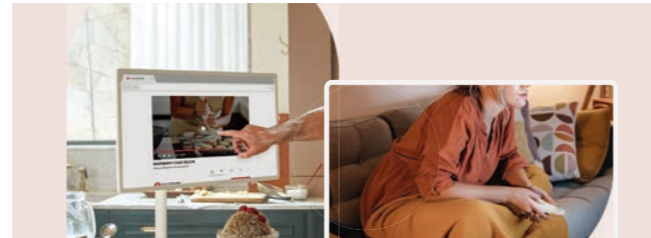

多種操控 簡易使用

觸控、遙控、手機控，配合需求可以靈活操作。

LG StanbyME Go 閨蜜機 樂GO版 收FUN自如 聲光隨我GO



軍規防摔箱 一提成行

27吋觸控螢幕收置於軍規等級的防摔箱，防震防塵；內建電池可無線使用，一提成行。



影音體驗不須妥協

四聲道 20 瓦喇叭搭配杜比全景聲 (Dolby ATMOS)，搭配杜比視界 (Dolby Vision) 給你震撼影音效果。



顯示器類型	LG StanbyME 2
系列名稱	閨蜜機 第二代
螢幕尺寸	27"
產品型號	27LX6TDGA
面板技術	QHD 觸控螢幕
影像晶片	α8 AI 影音處理晶片
影像 HDR 規格	HDR10 Pro / HLG / Dolby Vision
音效規格	模擬 9.1.2 聲道 / Dolby Atmos
連網 (OS) 智慧系統	webOS 24
HDMI 輸入	1 組 HDMI 2.0
產品尺寸不含底座 (WxHxD) (mm)	623 x 364 x 28,5
產品尺寸含底座 (WxHxD) (mm)	623 x 1265 x 398 (直向螢幕 調整至最高)
產品重量不含底座 (kg)	4,3
產品重量含底座 (kg)	15,2



顯示器類型	LG StanbyME
系列名稱	閨蜜機
螢幕尺寸	27"
產品型號	27ART10AKPL
面板技術	FHD 觸控螢幕
影像晶片	α7 第四代 AI 4K 影音處理晶片
影像 HDR 規格	HDR10 Pro / HLG
音效規格	AI Sound
連網 (OS) 智慧系統	webOS Smart
HDMI 輸入	1 組 HDMI
產品尺寸不含底座 (WxHxD) (mm)	-
產品尺寸含底座 (WxHxD) (mm)	621 x 1395 x 397 (直向螢幕 調整至最高)
產品重量 (kg)	17,5



顯示器類型	LG StanbyME Go
系列名稱	閨蜜機 樂 Go 版
螢幕尺寸	27"
產品型號	27LX5QKNA
面板技術	FHD 觸控螢幕
影像晶片	α7 第五代 AI 影音處理晶片
影像 HDR 規格	Dolby Vision / HDR10 / HLG
音效規格	模擬 5.1.2 聲道 / Dolby Atmos
連網 (OS) 智慧系統	webOS 22
HDMI 輸入	1 組 HDMI
產品尺寸不含底座 (WxHxD) (mm)	-
產品尺寸含底座 (WxHxD) (mm)	670 x 729 x 560 (直向螢幕 調整至最高)
產品重量 (kg)	12,7

LG StanbyME Speaker

小蜜友 藍牙喇叭

閨蜜搭檔 貼聲隨行



LG XBOOM 360 X03 小宇宙全景聲藍牙音響



360° 全域音場

無論何時、何地、任何角度，由裡而外無死角讓您體驗最純粹與真實的音樂品質。



隨行音樂饗宴

擁有IP54防水防塵及超高續航力，隨處打造屬於你的音樂主場。



24小時高續航力

內置的高容量電池只需 5 小時充電，就可以播放長達 24 小時的音樂。

LG StanbyME Speaker XT7S 小蜜友藍牙喇叭

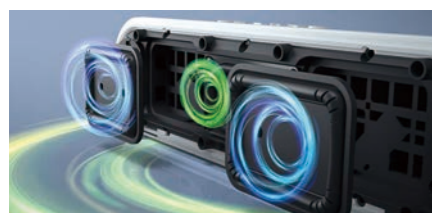

沉浸式音效

內建 20W 雙高音立體聲喇叭，以及中置的低音單體。



隨心調整音效&氣氛

可調整多種音效模式及氣氛燈。



同步音場

連接 StanbyME 時，可啟動WOW Orchestra 同步音場，同步發聲來體驗身臨其境的音效。

系列	LG XBOOM 360°		LG StanbyME Speaker
型號	XO3QBE	XO3QBK	XT7S
顏色	典雅米	石墨黑	典雅米
音效	360° 全向性音效技術		標準 / SOUND BOOST / 自訂
揚聲器系統	1 組絲質球頂高音單體		低音單體 + 高音單體
	1 組玻璃纖維中音單體		
	1 組低音單體+雙被動輻射器		
情境氣氛燈	3 種氣氛燈混合 提供 9 種情境模式		●
無線派對模式	●		-
連結方式	藍牙 / AUX (3.5mm)		藍牙
藍牙版本	5.1		5.1
輸出功率 (W)	25 (高音) + 25 (低音)		20
便利性	LG XBOOM 應用程式		LG XBOOM 應用程式
	設定 2 台手機控制		
與 LG 智慧電視 / 顯示器串聯	●		●
電池續航力 (hr)	24		16
防水防塵	IP54		IPX5
尺寸 (W*H*D)(mm)	165 x 327 x 165		326 x 78 x 87
重量 (KG)	3.2		0.9
充電方式	USB-C		USB-C

LG Home Theater Soundbar S95TR

AI 超維度 6D 立體環繞聲霸

立體震撼 超越平面



LG Home Theater Soundbar



中央天空聲道

中央天空聲道使音效感覺來自電視的正中心，帶來前所未見的震撼。



3 重空間音效環繞技術

以 3 重空間音效呈現，創造出一個虛擬的中間層，帶來身歷其境的絕美音效，實現劇院中的複雜環繞音效。

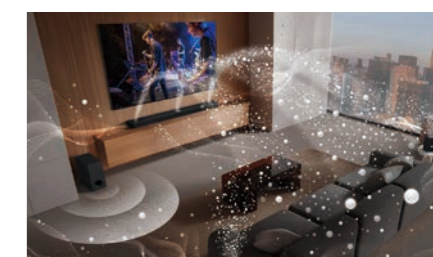

9.1.5 聲道環繞立體聲效

搭配 810W 的 9.1.5 聲道環繞立體聲效，重低音及天空聲道，同時支援 Dolby Atmos、DTS:X，營造沉浸式的卓越音效體驗。

*適用於S95TR



型號	S95TR	S80TR	S70TR
Sound bar尺寸 (WxHxD)(mm)	1250 x 63 x 135	1000 x 63 x 135	950 x 63 x 115
後環繞喇叭尺寸 (WxHxD)(mm)	159 x 223 x 142	100 x 176.5 x 120	100 x 176.5 x 120
重低音喇叭尺寸 (WxHxD)(mm)	201,7 x 407 x 403	201,7 x 407 x 403	200 x 377 x 285
總輸出功率 (W)	810W	580W	500W
聲道	9,1,5	5,1,3	5,1,1
後環繞喇叭	●	●	●
重低音喇叭	●	●	●
Dolby Atmos / DTS:X	●	●	●
3重空間環繞音效	●	●	●
智慧多聲道技術	●	●	●
AI空間音定位Pro	●	●	-
遊戲支援 VRR, ALLM, 120Hz	●	●	●
HDMI (eARC)	●	●	●
4K Pass-through w/ Dolby Vision	●	●	●
Airplay2	●	●	-
Chromecast	●	●	-
WOW 同步音場	●	●	●
WOW 智慧操作介面	●	●	●
WOW 無線高品質音效傳輸	●	●	-

凡購買 LG SoundBar 享尊榮產品到府維修服務

*同步音場與智慧操作介面應用型號：適用於2022後 LG OLED電視/智慧顯示器系列-LG QNED 99/96/91/86電視/智慧顯示器系列
**無線高品質音效傳輸型號：搭載A11-9-8以上AI 4K影音處理晶片電視/智慧顯示器系列
***以上功能購買時可能不立即享有該服務，需待軟體更新，更新時間視網路連線

LG InstaView™

敲敲看 門中門冰箱

隨敲即現 取物更方便



1 LG 對開冰箱 連續15年銷售No.1



隨敲即現 / 門中門魔術空間

輕敲兩下即可看見冰箱內部，且不必開啟冰箱大門，即可從邊門拿取常用食材，有效減少冷流失，保鮮更省電。



便利冰飲霸 方便取用更衛生

自動製冰製水，全天候供應不間斷，內建淨水濾心飲用安心。門外取用，手不用觸碰冰塊，更衛生。

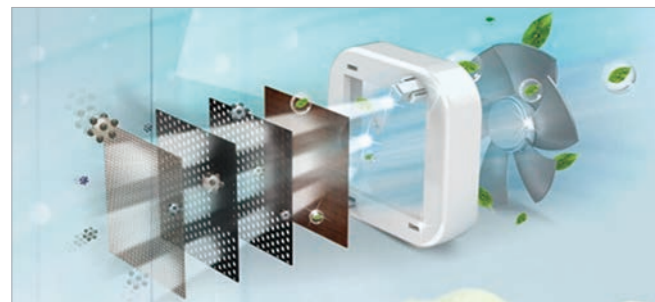

鮮淨過濾系統 有效去味除菌

五重過濾程序，光觸媒去除99.99%有害細菌¹，讓冰箱也有媲美空氣清淨機的濾淨效果，還不需更換任何耗材。



全球首創冰球製冰器

獨家專利Craft Ice™冰球製冰器，24HR高密度凍結，延長飲品賞味時間，提供豐富的絕佳飲用風味。



四方吹冷流™冷卻快速且均勻

上方加上後方冷流，速冷且更均冷，降低內部空間及邊門溫差，邊門加強保鮮零死角，雞蛋、牛奶維持新鮮更安心。



變溫保鮮室

Full-Convert Drawer™變溫保鮮室，可調整5種溫度設定，分別是酒類、熟食、冷飲、肉類與海鮮，冷凍冷藏一鍵切換。

610L ↑ (多門、對開) 新家裝潢大容量首選



系列	Objet Collection® 居家調和美學		InstaView™ 敲敲看門中門		
特色	自由選擇材質、顏色 展現個人化風格		頂級法式 寬敞好放好拿	頂規配備 一應俱全	淺版/經典設計 空間利用最佳化
適用族群	家庭人口數4人↑				
型號	GR-QLF87GSP	GR-BLF61BE	GR-AQC82BS	GR-QPLC82SS	GL-QL62MB
總容量(L)	860	610	782	734	653
容量(L)	冷凍362/冷藏498	冷凍229/冷藏381	冷凍221/冷藏470 變溫保鮮室91	冷凍249/冷藏485	冷凍239/冷藏414
尺寸(寬x高x深)(mm)	914x1860x904	914x1860x680	908x1785x874	912x1790x850	913x1790x735
外箱尺寸(寬x高x深)(mm)	960x1956x990	960x1905x750	960x1837x921	954x1860x885	972x1891x770
顏色	石墨綠+星辰銀 <small>可更換門片(購買門片請洽全台服務站或官網)</small> 金屬鋼板(星辰銀、石墨綠) ●● 霧面玻璃(雪霧白、櫻花粉、玉石綠) ●●●●	雪霧白 <small>可更換門片(購買門片請洽全台服務站或官網)</small> 金屬鋼板(星辰銀、石墨綠) ●● 霧面玻璃(雪霧白、櫻花粉、玉石綠) ●●●●	星夜黑	星月銀	夜墨黑
變頻精準控溫	●	●	●	●	●
四方吹冷流™	●	●	●	●	●
多重冷流	●	●	●	●	●
鮮淨過濾系統	●	●	●	●	●
保鮮	隨選/變溫保鮮室	-	變溫保鮮室	-	-
除臭功能	●	●	●	●	●
蔬果生鮮室	●	●	●	●	●
不鏽鋼保鮮壁	●	●	●	●	●
急速冷凍	●	●	●	●	●
整理模式	-	-	●	-	-
省電	LED省電光源	●	●	●	●
智慧變頻壓縮機	●	●	●	●	●
便利	InstaView™ 敲敲看	-	●	●	●
門中門魔術空間	●	-	●	●	●
冰飲霸	-	-	●	●	-
製冰器	手動	手動	自動	自動	手動
Craft Ice™ 冰球製冰器	● (*需接水線)	-	● (*需接水線)	● (*需接水線)	-
控制面板	內部	內部	內部	內部	內部
智慧	Wifi遠控	●	●	●	●
智慧診斷	●	●	●	●	●
保固	全系列冰箱變頻壓縮機10年				
俯視圖(cm)					

¹經Intertek全國公證檢驗，通過ISO27447測試。²根據UL使用IEC62552能效標準，對LG直驅變頻壓縮機型號B6075(2017年)與LG傳統壓縮機型號B6065(2016年)進行比較的測試結果。³根據LG內部制定的20年壽命測試協議進行測試，為實驗室測試結果，估算壽命並不代表任何形式的保固。
⁴資料來源：根據GfK市場調查2021-2025年對開冰箱市場銷售所得數據。該調查結果並非由LG背書，任何引用風險由引用方自行負責。
⁵特色僅供參考，請以產品規格表為主。

*產品型號規格以官網公告為準。
 *俯視圖的紅色數字為機門所需深度，安裝時需拆卸冰箱腳座，LG將酌收費用。*本型錄產品圖片及規格，以現場實物為主。

冰箱·蒸氣洗碗機
微波爐·淨水器

610L ↑ (多門、對開) 新家裝潢大容量首選



系列	對開冰箱			四門冰箱			
特色	親民好入手			窄版設計 空間利用最佳化			
適用族群	家庭人口數4人 ↑ 👤👤👤👤						
型號	GR-B734SV	GL-BL62WM	GL-BL62SV	GV-NB61BG	GV-NB61WG	GV-NB58PS	
總容量(L)	785	653	653	619	619	583	
容量(L)	冷凍293/冷藏492	冷凍239/冷藏414	冷凍239/冷藏414	冷凍176/冷藏443	冷凍176/冷藏443	冷凍176/冷藏407	
尺寸(寬x高x深)(mm)	912x1790x850	913x1790x735	913x1790x735	835x1860x736	835x1860x736	835x1777x736	
外箱尺寸(寬x高x深)(mm)	954x1860x855	972x1891x770	972x1891x770	877x1942x791	877x1942x791	877x1859x791	
顏色	星辰銀	亞麻白	星辰銀	曜石黑鏡面	雲朵白	星辰銀	
保鮮	變頻精準控溫	●	●	●	●	●	
	四方吹冷流™	●	●	●	●	●	
	多重冷流	●	●	●	●	●	
	鮮淨過濾系統	-	●	●	●	●	
	Fresh/隨選保溫室	-	-	-	隨選保鮮室	隨選保鮮室	隨選保鮮室
	除臭功能	-	●	●	●	●	●
	蔬果生鮮室	●	●	●	●	●	●
	不鏽鋼保鮮壁	-	-	-	●	●	●
	急速冷凍	●	●	●	●	●	●
省電	整理模式	-	-	-	●	●	
	LED省電光源	●	●	●	●	●	
	智慧變頻壓縮機	●	●	●	●	●	
便利	InstaView™ 敲敲看	-	-	-	-	-	
	門中門魔術空間	-	-	-	-	-	
	冰飲霸	-	-	-	-	-	
	製冰器	手動	手動	手動	自動	自動	自動
智慧	Craft Ice™ 冰球製冰器	-	-	-	-	-	
	控制面板	內部	內部	內部	內部	內部	
	Wifi遠控	-	●	●	●	●	●
智慧診斷	●	●	●	●	●	●	
保固	全系列冰箱變頻壓縮機10年						
一級能效	-	-	-	●	●	●	
俯視圖(cm)							

*產品型號規格以官網公告為準。
*俯視圖的紅色數字為櫃門最小所需深度。安裝時需拆卸冰箱腳座。LG將酌收費用。*本型錄商品圖片及規格，以現場實物為主。

LG NatureFRESH™
變頻雙門冰箱
極致溫控 極簡品味



智慧變頻溫控 更精準安靜

領先業界，智慧變頻壓縮機溫控更精準，延長食物新鮮爽口時間。



魔術保鮮蓋 延長保鮮

創新魔術保鮮蓋，晶格紋設計，維持冰箱內部適當濕度，鎖住蔬果水分，保鮮不脫水。



隨選保鮮室 三種模式任選

依據食材種類，無論是肉類、魚類和蔬菜可選擇適合的溫度進行保鮮。



四方吹冷流™冷卻快速且均勻

獨家先進技術，側邊加上後方冷流，速冷且更均冷，降低內部空間及邊門溫差，全面保鮮零死角，雞蛋牛奶維持新鮮更安心。



0度低溫保鮮室 免解凍

置放魚肉類保鮮不結冰，可快速料理免解凍(建議勿放置超過兩天)。



鮮淨過濾系統 去味除菌

五重過濾程序，光觸媒去除99.99%有害細菌¹，讓冰箱也有媲美空氣清淨機的濾淨效果，還不需更換任何耗材。

*特色僅供參考，依公告規格表為主。
*1經Intertek全國公證檢驗，通過ISO27447測試。

610L↓(雙門) 汰舊換新首選



系列	400↑雙門冰箱				400↓雙門冰箱		
特色	下廚頻率高 大容量需求				小家庭或 外食頻率高		
適用族群	家庭人口數3人↑				家庭人口數3人↓		
型號	GR-HL600MBN	GN-HL567GBN	GN-HL567SVN	GN-HL460PS	GN-HL460EB	GN-HL392BSN	GN-L372BEN
總容量(L)	608	525	525	461	461	395	375
容量(L)	冷凍178/冷藏430	冷凍136/冷藏389	冷凍136/冷藏389	冷凍100/冷藏361	冷凍100/冷藏361	冷凍90/冷藏305	冷凍90/冷藏285
尺寸(寬x高x深)(mm)	860x1840x730	780x1800x700	780x1800x730	700x1845x725	700x1845x725	700x1760x680	700x1720x680
外箱尺寸(寬x高x深)(mm)	914x1904x760	835x1865x767	835x1865x767	740x1935x770	740x1935x770	739x1833x727	739x1793x727
顏色	夜墨黑	鏡面曜石黑	星辰銀	星辰銀	夜墨黑	星夜黑	香草白
保鮮	變頻精準控溫	●	●	●	●	●	●
	四方吹冷流™	●	●	●	●	●	●
	多重冷流	●	●	●	●	●	●
	鮮淨過濾系統	●	●	●	●	●	-
	除臭功能	●	●	●	●	●	-
	Fresh/隨選保溫室	Fresh保鮮室	Fresh保鮮室	Fresh保鮮室	Fresh保鮮室	Fresh保鮮室	Fresh保鮮室
	蔬果生鮮室	●	●	●	●	●	●
	不鏽鋼保鮮壁	-	-	-	-	-	-
	急速冷凍	●	●	●	●	●	●
	整理模式	-	-	-	-	-	-
省電	LED省電光源	●	●	●	●	●	●
	智慧變頻壓縮機	●	●	●	●	●	●
	InstaView™ 敲敲看	-	-	-	-	-	-
便利	製冰器	手動	手動	手動	手動	手動	手動
	控制面板	外部	內部	外部	外部	外部	內部
	WiFi遙控	●	-	●	●	●	●
智慧	智慧診斷	●	●	●	●	●	●
	智慧診斷	●	●	●	●	●	●

保固 全系列冰箱變頻壓縮機10年

一級能效 ● ● ● ● ● ● ●

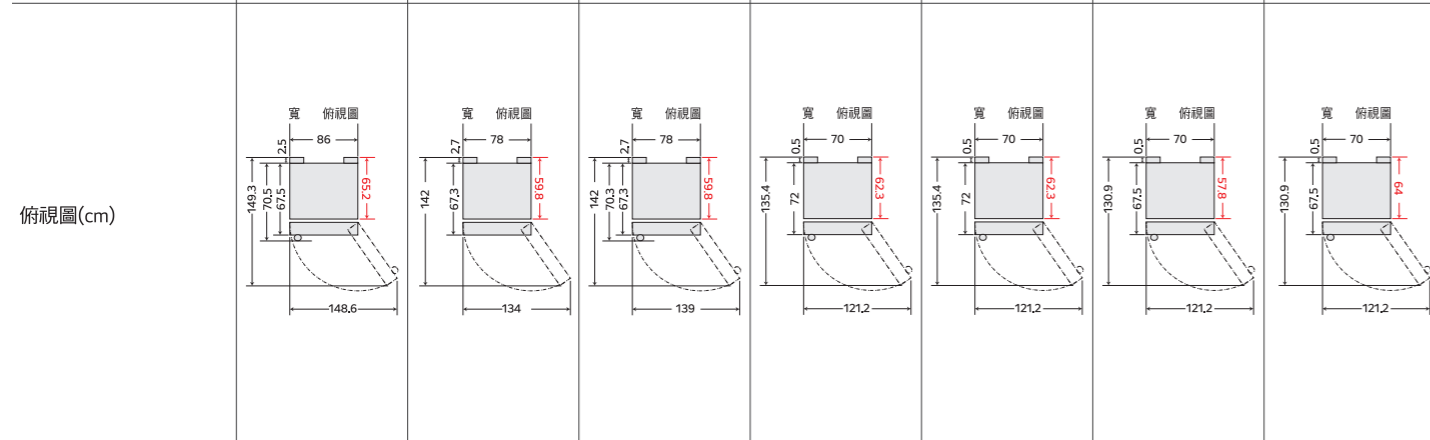

*產品型號規格以官網公告為準。
*俯視圖的紅色數字為進門所需最小深度。安裝時需拆卸冰箱腳座。LG將酌收費用。*本型錄商品圖片及規格，以現場實物為主。

610L↓(雙門) 汰舊換新首選 324L(冷凍櫃) 冷凍品國貨首選

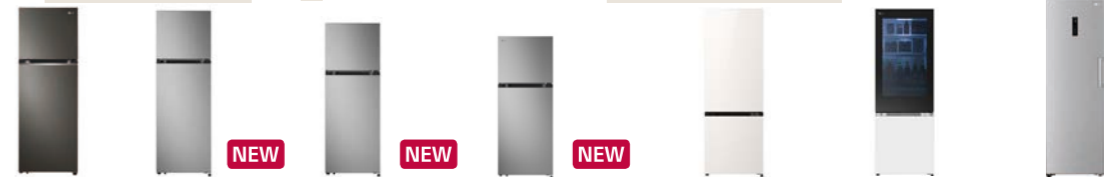

系列	400↓雙門冰箱				400↓雙門下冷凍冰箱		324L冷凍櫃
特色	小家庭或 外食頻率高						擴大冷凍需求 分層抽屜更靈活
適用族群	家庭人口數3人↓						家庭人口數4人↑
型號	GN-L332BS	GN-L266SVN	GN-L243SVN	GN-L217SVN	GN-BF330BE	GN-BF330WV	GR-FL40MS
總容量(L)	335	266	243	217	332	332	324
容量(L)	冷凍79/冷藏256	冷凍58/冷藏208	冷凍58/冷藏185	冷凍56/冷藏161	冷凍87/冷藏245	冷凍87/冷藏245	冷凍324
尺寸(寬x高x深)(mm)	600x1720x710	555x1680x637	555x1573x637	555x1445x637	600x1720x720	600x1720x720	595x1860x707
外箱尺寸(寬x高x深)(mm)	757x1804x639	580x1751x663	580x1650x663	580x1516x663	632x1773x747	632x1773x747	768x1953x651
顏色	星夜黑	星辰銀	星辰銀	星辰銀	雪霧白	雲朵白	精緻銀 門片可左開、右開 請洽全台服務站
保鮮	變頻精準控溫	●	●	●	●	●	●
	四方吹冷流™	●	-	-	-	●	●
	多重冷流	●	●	●	●	●	●
	鮮淨過濾系統	-	-	-	-	-	-
	除臭功能	-	-	-	-	●	●
	Fresh/隨選保溫室	-	Fresh保鮮室	Fresh保鮮室	-	隨選保鮮室	隨選保鮮室
	蔬果生鮮室	●	●	●	●	-	●
	不鏽鋼保鮮壁	-	-	-	-	-	●
	急速冷凍	-	●	●	-	●	●
	整理模式	-	-	-	-	●	●
省電	LED省電光源	●	●	●	●	●	●
	智慧變頻壓縮機	●	●	●	●	●	●
	InstaView™ 敲敲看	-	-	-	-	-	●
便利	製冰器	手動	手動	手動	手動	自動	手動
	控制面板	內部	內部	內部	內部	內部	外部
智慧	WiFi遙控	-	-	-	-	●	●
	智慧診斷	●	●	●	●	●	●

保固 全系列冰箱變頻壓縮機10年

一級能效 ● ● ● ● ● - -

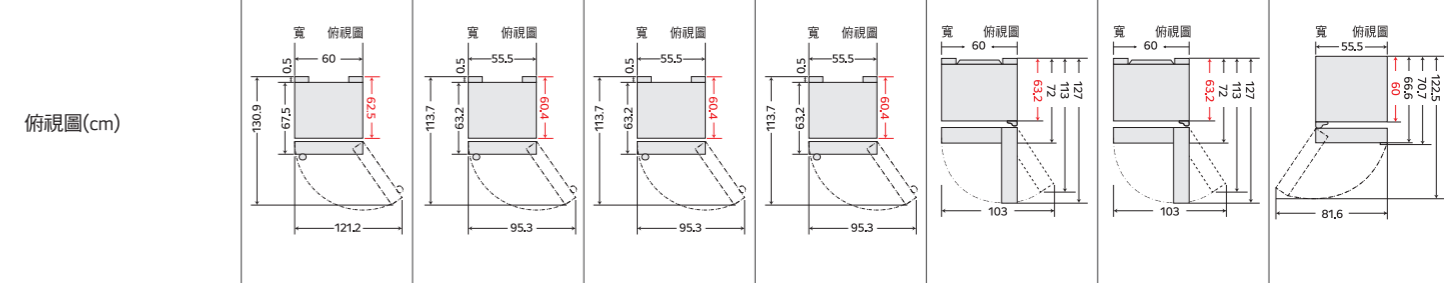

購買前環境評估須知

- 冰箱左右兩側建議各預留3-5公分、上方及後方各預留3-5公分
- 俯視圖紅色數字為進門所需最小深度，冰箱運送路線所會經過的電梯或門皆須大於紅色數字
- 購買具備便利冰飲霸、冰球製冰器或自動製冰功能的機型，安裝時需另接水線，冰箱安裝位置距離水源處建議3公尺內
- 冰箱安裝處水壓不足時，可能會影響製冰數量、形狀及出水量，建議水壓如右表
- 詳細環境評估可洽門市人員

環境 / 機型	水壓建議
無濾芯	20-120psi(138-827kPa)
有濾芯	40-120psi(276-827kPa)
連接供應冷水的 逆滲透濾水系統	逆滲透濾水系統最小為40-60psi (2.8kgf/cm ² -4.2kgf/cm ² 、或注入 一杯7盎司容量的水小於2-3秒)

*產品型號規格以官網公告為準。
*俯視圖的紅色數字為進門所需最小深度。安裝時需拆卸冰箱腳座。LG將酌收費用。*本型錄商品圖片及規格，以現場實物為主。

LG QuadWash™ Steam 四方洗蒸氣洗碗機

全面潔淨 蒸安心

先蒸後洗

◆ 洗碗機最佳選擇 ◆



蒸氣潔亮科技 高效去污

由100°C沸水產生的高溫蒸氣，可輕鬆溶解難纏的油漬髒污，並減少30%水漬殘留*1。



可調式彈性籃架 靈活擺放

1層餐具籃搭配2層碗籃，可調式籃架設計多種調節方式，碗碟餐具擺放更靈活。

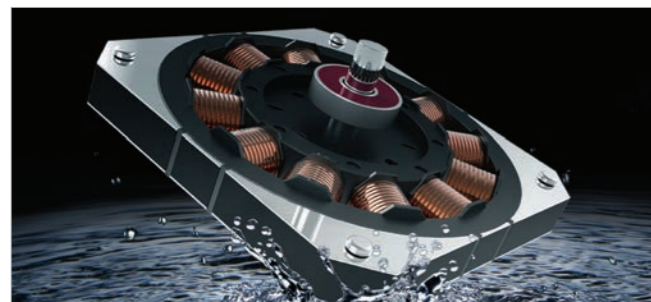

直驅變頻馬達 更省電更安靜

有效降低噪音與震動，節能省電。直驅變頻馬達享10年保固。

*1根據LG內部測試方法，比較LG有蒸氣及無蒸氣機型的水漬數量所得結果。
*2此功能僅限DFB335HS、DFB335HE。
*3畫面為示意圖，僅供參考，實際畫面可能有所不同。



超廣角螺旋洗臂 深度洗滌

LG專利十字型洗臂，搭配可左右擺動的動態洗臂，死角洗滌更徹底，清潔性能更強勁。



自動開門烘乾 快速排濕更乾燥

行程結束後，機門自動打開，快速排除機內濕氣，加強烘乾效能，具節能效果。*2

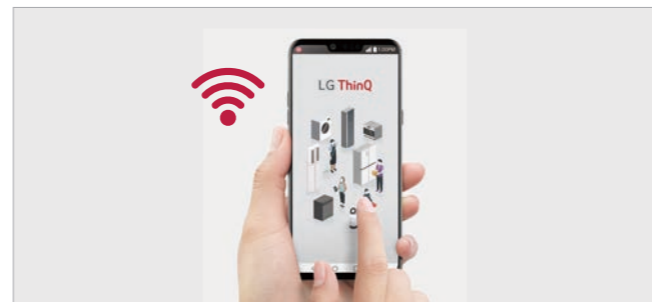

內建WiFi智慧方便*3

內建WiFi，透過ThinQ™可遠端監看、下載最新洗程、內槽蒸氣清潔提醒以及智慧診斷。

LG Objet®
Collection



14人份 / 110V 可內嵌 / 可獨立安裝 上觸控中文面板 自動開門烘乾	14人份 / 110V 可內嵌 / 可獨立安裝 上觸控中文面板 自動開門烘乾	14人份 / 110V 可內嵌 / 可獨立安裝 前觸控中文面板	14人份 / 110V 可內嵌 / 可獨立安裝 前觸控中文面板
---	---	---------------------------------------	---------------------------------------

型號	DFB335HE	DFB335HS	DFB435FP	DFB533FW
顏色	雪霧白	消光銀	星辰銀	雲朵白
型式	獨立式		獨立式	
容量	14人份		14人份	
碗籃數	1層餐具籃、2層碗籃		1層餐具籃、2層碗籃	
操作面板	上觸控		前觸控	
機體內部材質	不鏽鋼		不鏽鋼	
尺寸(寬x高x深)(mm)	600 x (815-870) x 600		600 x (815-870) x 600	
淨重(kg)	50		49	
電壓(V)	110		110	
功率消耗(W) / 頻率(Hz)	1140 / 60		1140 / 60	
可安裝廚櫃高度(mm)	820-870		820-870	
馬達類型	直驅變頻馬達		直驅變頻馬達	
TrueSteam™ 蒸氣潔亮科技	●		●	
QuadWash™ 超廣角螺旋洗臂	●		●	
可調式彈性籃架	●		●	
Wi-Fi	●		●	
髒污偵測	●		●	
烘乾方式	冷凝式		冷凝式	
噴灑洗滌手臂	3組(頂部、中層、底部)		3組(頂部、中層、底部)	
自動開門烘乾	●		-	
可調式餐具籃	3段式(頂部、中層、底部)		3段式(頂部、中層、底部) 2段式(中層、底部)	
碗籃高度調整	3段式		3段式	
快洗洗程時間(分鐘)	56		59	
噪音值(dBA)	44		46	
耗水量(ℓ)	14.5		14.5	
洗程	標準(洗滌60°C洗滌75°C*)、自動(洗滌60-65°C洗滌75°C*)、快洗(洗滌50°C洗滌62°C)、強力(洗滌65°C洗滌75°C*)、精緻(洗滌60°C洗滌75°C*)、高溫(洗滌70°C洗滌75°C*)、雲端下載、內槽蒸氣清潔(洗滌70°C洗滌75°C*)、蒸氣Spa(洗滌75°C)			
附加功能	分層洗淨、單層洗淨、加強洗滌、蒸氣、衛生清潔(洗滌&清洗80°C)、加強烘乾、預約(12小時)、控制鎖			
保固資訊	全機1年、直驅變頻馬達10年			
服務特色	獨家 享免費安裝評估+尊榮到府教學			

標準(洗滌60°C洗滌75°C*)、自動(洗滌60-65°C洗滌75°C*)、快洗(洗滌50°C洗滌62°C)、強力(洗滌65°C洗滌75°C*)、精緻(洗滌60°C洗滌75°C*)、高溫(洗滌70°C洗滌75°C*)、雲端下載、內槽蒸氣清潔(洗滌70°C洗滌75°C*)、蒸氣Spa(洗滌75°C)

分層洗淨、單層洗淨、加強洗滌、蒸氣、衛生清潔(洗滌&清洗80°C)、加強烘乾、預約(12小時)、控制鎖

全機1年、直驅變頻馬達10年

獨家 享免費安裝評估+尊榮到府教學

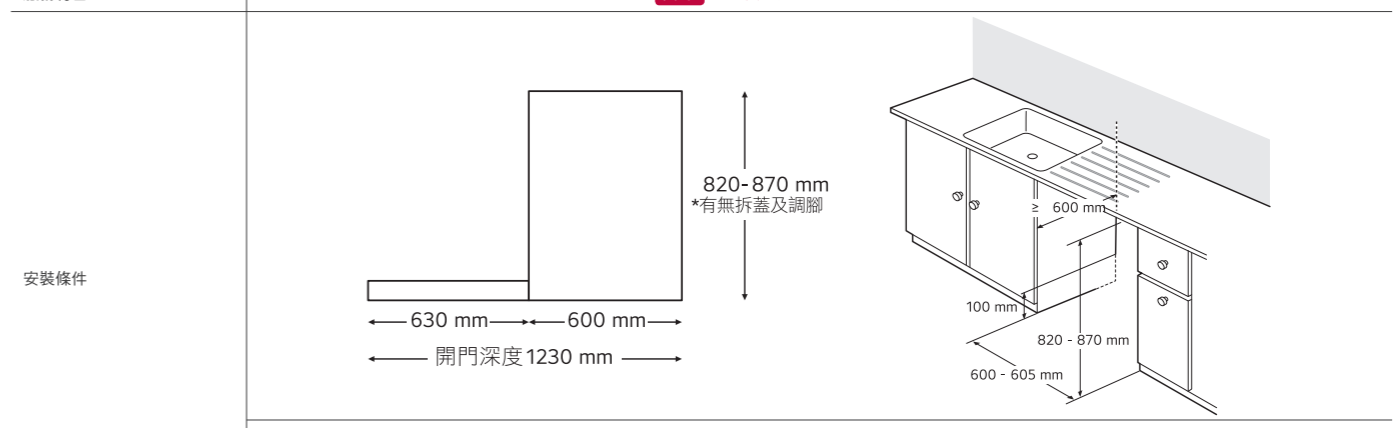

擺放位置尺寸建議 獨立式或廚下安裝尺寸建議

- 安裝位置建議鄰近水源處1m內，以便輕鬆連接水和排水管，並確保排水順暢。
- 如果將機器安裝在角落，機器與相鄰櫥櫃或牆壁之間，需保留至少50mm的最小間隙。



專榮到府服務
免費安裝評估、專人到府教學
立即預約

□ 底色標示為 DFB335HE、DFB335HS、DFB435FP、DFB533FW 四型號之相異處

*自動開門烘乾功能關閉。
*產品型號規格以官網公告為準。

冰箱·蒸氣洗碗機
微波爐·淨水器

智慧微波爐

溫度面面俱到 每一口都不裝熟



型號	MJ3965ACR	MJ3965BCP	MS2535GIK	
機身顏色	典雅銀 / 白光LED	雪霧白 / 白光LED	冰瓷白 / 白光LED	
容量公升(L)	39	39	25	
變頻	●	●	●	
輸出功率	850	850	900	
消耗功率(W)	微波	1150	1100	
	燒烤料理	900	-	
	熱風對流	1600	-	
	燒烤組合料理	1300	-	
功能	蒸煮、燒烤、微波、烘焙、氣炸、解凍、慢煮、保溫、預熱、食物乾燥	蒸煮、燒烤、微波、烘焙、氣炸、解凍、慢煮、保溫、預熱、食物乾燥	微波、重新加熱、解凍、融化、軟化、優酪乳、保溫	
操作面板類型	觸控 & 旋鈕	觸控 & 旋鈕	觸控	
加熱元件	炭加熱管+石英加熱管	炭加熱管+石英加熱管	-	
爐門開啟方式	前開下拉式	前開下拉式	側開式	
轉盤尺寸(mm)	360	360	292	
淨重重量(kg)	15.2	15.2	8.6	
尺寸(寬x高x深)(mm)	外部尺寸	544 x 327 x 525	544 x 327 x 525	476 x 272 x 369
	爐內尺寸	394 x 262 x 378	394 x 262 x 378	322 x 228 x 335
配件	蒸氣板/蒸鍋	● (蒸氣板)	● (蒸氣板)	-
	蒸氣蓋	●	●	-
	蒸烤盤	●	●	-
保固	全機保固1年、磁控管保固10年			

冰箱·蒸氣洗碗機
微波爐·淨水器

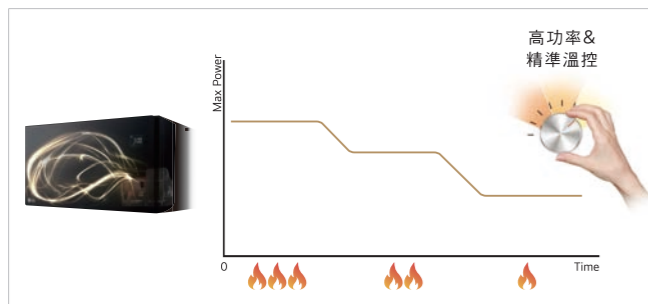

智慧變頻 均勻溫度加熱

擁有高功率的精準均勻溫度加熱技術^{*1}，可做出一般微波爐無法調理出的各式料理。

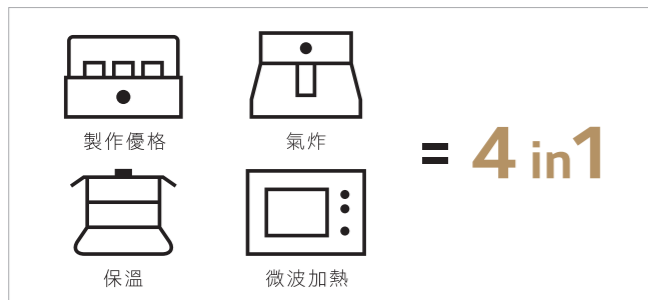

多種烹調功能一機搞定

同時具備多種烹調功能，製作優格、氣炸^{*3}、保溫、微波加熱，達到一機多用的效果。

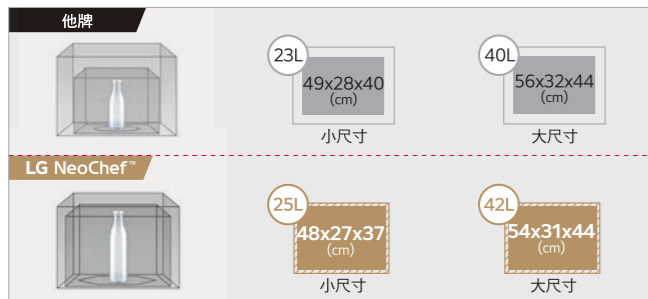

極窄機體設計

更小的外部體積，更大的內部容量，最大容量達42L。

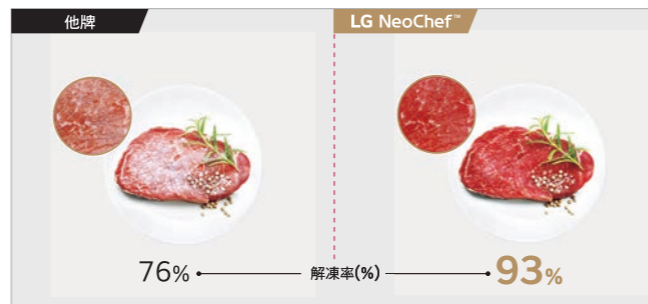

均勻解凍

可調整溫度的解凍功能，讓食材可以更均勻完成解凍的動作。^{*2}



穩固的轉盤設計與LED照明

有6組滾輪和六角形轉盤，最大承重2公斤。內有LED照明，壽命35,000至50,000小時，亮度為一般微波爐的3倍。



輕鬆易清潔

抗菌易清潔塗層™不僅擁有99.99%抗菌效果且更容易清潔，內部油漬只需抹布擦拭即可清潔乾淨。^{*4}



型號	MS4295DIS	MS3032JAS	MS2535GIS	
機身顏色	尊爵黑 / 白光LED	尊爵黑 / 白光LED	尊爵黑 / 白光LED	
容量公升(L)	42	30	25	
變頻	●	-	●	
輸出功率	900	850	900	
消耗功率(W)	微波	1150	1100	
	燒烤料理	-	-	
	熱風對流	-	-	
	燒烤組合料理	-	-	
功能	微波、重新加熱、解凍、融化、軟化、優酪乳、保溫	微波、重新加熱、解凍、融化、軟化、優酪乳、保溫	微波、重新加熱、解凍、融化、軟化、優酪乳、保溫	
操作面板類型	觸控	觸控	觸控	
加熱元件	-	-	-	
爐門開啟方式	側開式	側開式	側開式	
轉盤尺寸(mm)	360	305	292	
淨重重量(kg)	11.4	12.7	8.6	
尺寸(寬x高x深)(mm)	外部尺寸	544 x 308 x 432	508 x 290 x 400	476 x 272 x 369
	爐內尺寸	395 x 262 x 406	359 x 234 x 363	322 x 228 x 335
配件	蒸氣板/蒸鍋	-	-	-
	蒸氣蓋	-	-	-
	蒸烤盤	-	-	-
保固	全機保固1年、磁控管保固10年	非變頻微波爐全機保固1年	全機保固1年、磁控管保固10年	

*產品型號規格以官網公告為準。

*1以台灣版售機規格為標準。
*2測試型號：LG中尺寸Solo (NeoChef™)：MS25XX和一般微波爐：MS54295，經過Intertek認證。
*3氣炸功能僅適用於有專屬氣炸功能配件的產品型號。
*4經SGS測試，報告編號ASH17-Q3335-04。

LG PuriCare™ 淨水 Bar 飲水機

水到之處 皆為潔淨



機內自動高溫清潔

SGS



濾芯通過 SGS 水質檢驗 濾芯通過美國水質協會認證



台灣限定
軟化水質

四重全淨過濾系統

外掛濾芯可軟化水質、活性炭濾芯過濾9種重金屬¹；中空絲膜濾芯濾除細微顆粒及99.99%²諾羅病毒。獲美國水質協會 (WQA³)、台灣SGS、及韓國權威機構檢驗認證。



UVnano™ 殺菌

每小時自動進行10分鐘殺菌流程⁵，常保出水口潔淨無虞。

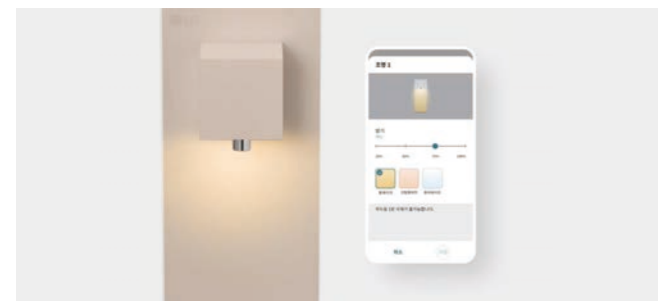

氛圍燈

透過ThinQ APP可調整3種顏色、4種亮度，搭配生活隨心變換⁶。



機內管線自動清潔

每週一次，機內自動以高溫淨水清潔內部管線⁴，確保由內而外徹底潔淨、維持最佳水質。



無水箱設計

縮小機身體積、更省空間，持續供水不受限，且可以降低存水過久導致的細菌、生物膜風險。



LG ThinQ™ APP 智慧串聯

透過ThinQ APP隨時查看用水量、濾芯使用情況、調整出水量與水溫⁷、預約機內殺菌時間等功能操作⁸。

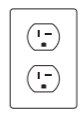
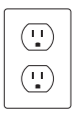

冰箱·蒸氣洗碗機
微波爐·淨水器

品名	淨水 Bar 冰溫熱飲水機	淨水 Bar 瞬熱飲水機
型號	WU525BS	WD210MN
系列	廚下型	桌上型
淨水功能	常溫淨水、溫熱水、冰水*	常溫淨水、溫熱水
出水水溫	冰水：6°C ± 2°C* 溫熱水：40 / 75 / 85°C	溫熱水：40 ~ 85°C (10°C 為單位控制)
尺寸 (W x H x D)(mm)	170 x 420 x 410	132 x 358 x 230
龍頭尺寸 (W x H x D)(mm)	48 x 264 x 188	-
電壓 (V)	220	110
插座種類	T 型插座 	H 型插座 
觸控式面板	V	V
ThinQ APP 智慧串聯	V	V
出水量控制	120、250、500ml 出水量控制	120、250、500、1000ml (可客製化出水量設定)
顏色	耀石黑	暖米白
產品重量 (kg)	11.8	5.8
濾芯數量	3 支 (外掛濾芯、活性炭、UF 中空絲膜濾芯各 1 支)	
濾芯建議更換週期	外掛濾芯每 3 個月、活性炭濾芯每 6 個月、UF 濾芯 1 年更換一次	

安裝條件

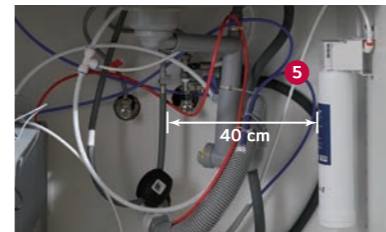

- 1 檯面空間**
安裝位置須至少距離附近物品 / 牆面 10 公分。
桌上型 - 須使用 110V 專用迴路 H 型插座，且滿足負載至少 15 安培，距離機台不可超過 1 公尺，禁用延長線。
廚下型 - 須使用 220V 專用迴路 T 型插座，且滿足負載至少 15 安培，電源距離機台不可超過 1 公尺，禁用延長線。
- 2 與水源距離**
桌上型 - 需在 10 公尺內，標準安裝內含 3 公尺水管長度。
廚下型 - 需在 5 公尺內，標準安裝內含 3 公尺水管長度。
- 3 檯面材質**
檯面免費鑽孔 (僅限不鏽鋼、木頭、塑膠材質。人造石、大理石等硬度過高的檯面需現場評估)
- 4 水壓需求**
建議水壓 147Kpa-780Kpa (約 1.5-7.9kgf/cm²)，若低於或高於此標準建議安裝加壓馬達或減壓閥，確保機器正常運作。
- 5 安裝外掛濾芯位置**
每次安裝與更換外掛濾芯時，須確保濾芯前端留有 40 公分以上空間。

*6±2°C 的測定結果，是總即在測試淨水溫度 25 度下測試獲得的結果。

1. 通過韓國 Korea Environment & Waterwork Institute 檢驗結果 (2021年)，可濾除 9 種重金屬 (汞、鉛、鎘、鉍、鎘、鎘、鎘、鎘、鎘)。
2. 諾羅病毒過濾：由 NoroGene Research Center 在實驗室環境及條件下測試所得結果 (2020 年)，可以過濾 99.99% 的諾羅病毒。實驗結果可能因環境或使用情況之不同而有差異。
3. 通過 WQA 檢驗 NSF/ANSI Standards 42 及 53。
4. 透過 LG ThinQ 應用程式預約自動殺菌的時間，自動殺菌流程開始前，請在出水口下方放置至少 300ml 的容器承接熱水。
5. 由實驗機構：Korea Testing & Research Institute (2023.11)，試驗細菌：大腸桿菌、金黃色葡萄球菌、綠膿桿菌。測試方法：比較出水口在 24 小時 (每 1 小時運作 UV LED 10 分鐘) 後的細菌減少數。實驗結果可能因室溫、環境和使用情況之不同而有差異。
6. 僅限桌上型款式。
7. 不適用於廚下型款式。
8. 使用此功能前需安裝 Android OS (7.0 以上) Play 商店或 iOS (12.0 以上) 應用程式 Store 的 LG ThinQ™ 應用程式。安裝完畢後需進行註冊及連接產品。初次連接淨水器時，需在相同 Wi-Fi 環境下進行。

LG WashTower™ AI

智控洗乾衣機 第二代

智匯一體·極致洗藝



1 LG 熱泵洗乾衣機 全台銷售No.1*

減少99.9%居家塵蟎過敏原 獲BAF英國過敏協會認證

LG ThinQ®



掃描看 產品比較表

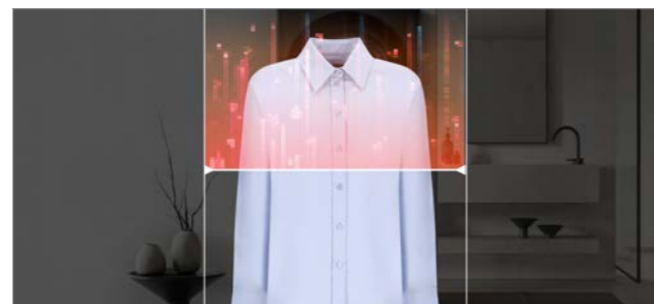

一體成型 容量再升級

極簡流線外型，上下堆疊省空間。洗乾衣同時進行²，大幅提升效率。相比一代容量變大面寬不變，洗大棉被也不怕。

AI Wash™智慧洗滌+AI Dry™智慧乾衣

智慧偵測衣物重量、柔軟度、汙濁度，並透過AI DD™智慧直驅變頻馬達，自動提供最佳洗衣與乾衣動作，不僅護衣更節能³。



HeatPump™雙變頻熱泵除濕式乾衣

HeatPump™低溫60°C熱泵除濕式乾衣，減少衣物縮水變形²，恢復衣物蓬鬆。搭配雙層極細密濾網有效濾除棉絮毛髮。



全觸控中央控制液晶面板

全觸控中央面板符合人體工學，高度適中操作更便利，可同時控制上下雙機。LCD液晶螢幕清楚顯示，操作更直覺。



Smart Pairing™智慧行程配對

可傳遞洗滌資訊至乾衣機，自動選擇適配乾衣機行程，並可預熱乾衣機，減少等待時間，洗衣乾衣一氣呵成。



Steam™蒸氣洗

過敏防護行程，採用LG Steam™蒸氣洗，經英國過敏協會(BAF)認證可有效減少99.9%塵蟎過敏原。

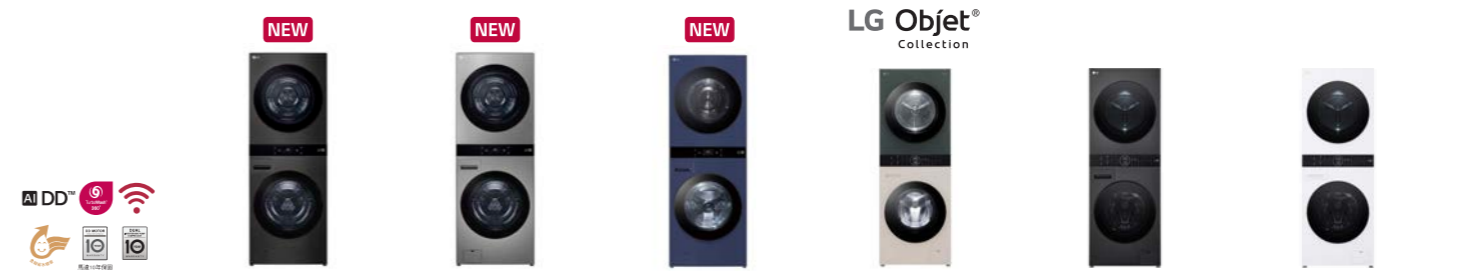

型號	WD-S2220B	WD-S2220VM	WD-S2220NV	WD-S1310GB	WD-S1310B	WD-S1310W
顏色	尊爵黑	星辰銀	霧夜藍	上：石墨綠 下：雪霧白	尊爵黑	冰瓷白
規格(kg)	NEW 蒸洗脫：22 / 熱泵除濕式乾衣：20			蒸洗脫：13 / 熱泵除濕式乾衣：10		
特色	美型大容量			美型極窄		
尺寸(寬x高x深)(mm)	700 x 1890 x 830			600 x 1655 x 660		
外箱尺寸(寬x高x深)(mm)	750 x 2000 x 860			665 x 1715 x 705		
耗電瓦數(W)	洗衣1000 / 乾衣950			洗衣1000 / 乾衣960		
安裝需求	洗衣機110V / 乾衣機110V雙插座，免瓦斯管、免排風管					
控制面板	NEW 全觸控中央控制液晶面板			全觸控中央控制面板		
AI智慧洗滌	●			●		
智慧洗劑投入	NEW ●			-		
產品功能(蒸氣滾筒洗衣機)	TurboWash™360°動速洗 6motion DD智慧模擬手洗 Smart Pairing™智慧行程配對 AI DD™智慧直驅變頻馬達10年保固			Steam™蒸氣洗 兒童安全鎖設計 Smart自我診斷功能 泡沫偵測與清除設計		筒槽保養 五段水溫選擇
AI智慧乾衣	NEW ●			-		
6motion™六種仿自然晾衣技術	NEW ●			-		
產品功能(除濕式乾衣機)	雙層極細密濾網 不鏽鋼抗菌筒槽 雙迴轉變頻壓縮機10年保固 冷凝器保養行程(自動/手動) Smart Pairing™智慧行程配對		殘水排水管 兒童安全鎖 智能濕度感測 濾網清潔提醒 筒槽保養(手動)		乾衣準備 防皺模式 WiFi遠控 強化玻璃門	

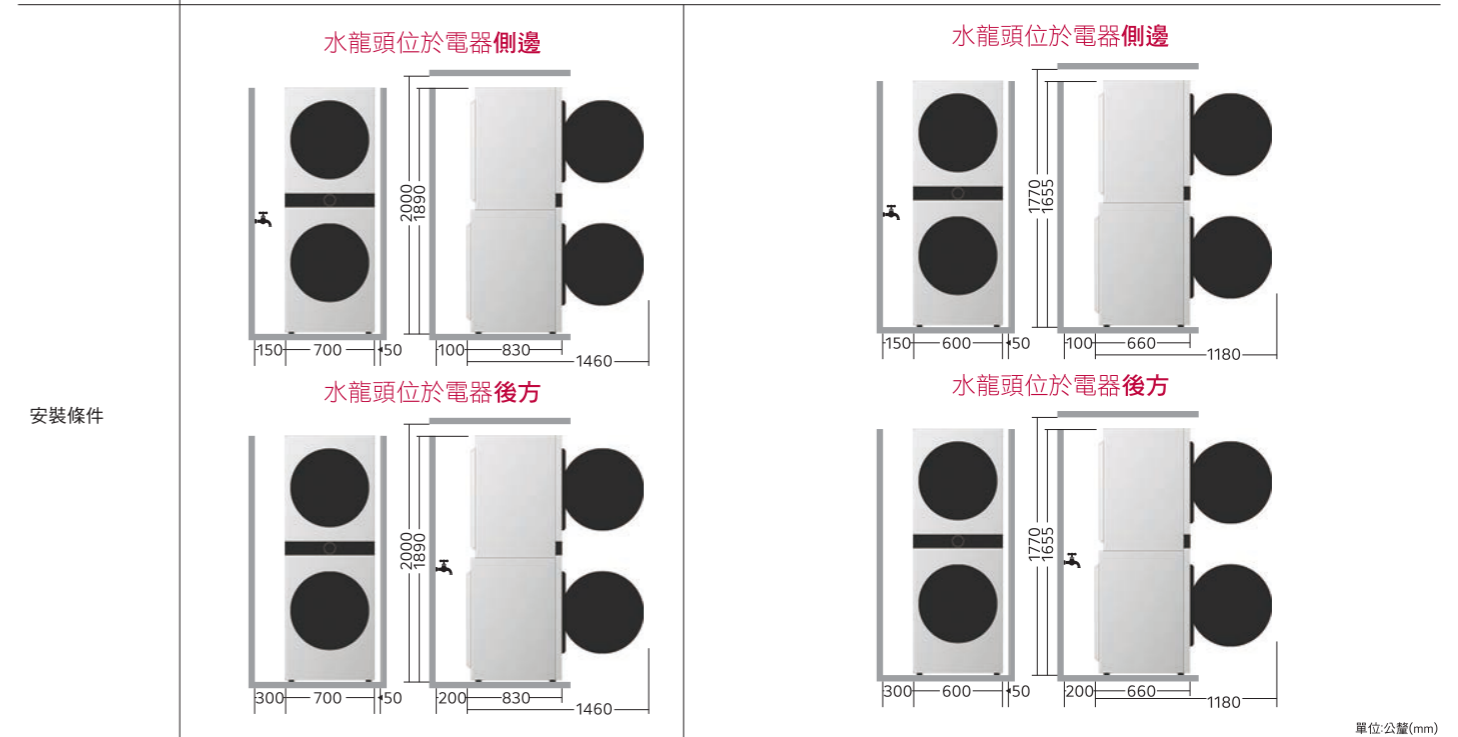

- 1 須備有兩個獨立110V插座，不可使用延長線。
- 2 機身左側須預留空間，讓筒槽門開啟及日後維修用。
- 3 機身靠水龍頭處，須預留空間安裝水線、電線、散熱及日後維修之用。

*1資料來源：根據GFK市場調查2024年台灣洗衣機熱泵乾衣功能銷售所得數據。該調查結果並非由LG背書，任何引用風險由引用方自行承擔。
*2 基於用電安全，上下機同步運轉時會調配電流峰值以保護機體，可能會延長行程時間。
*3 參考2021年與2025年Intertek報告，實驗結果可能因衣物種類、重量和環境情況不同而異。

*產品型號規格以官網公告為準。

LG WashCombo™ AI

熱泵滾筒洗衣機

一機到底 節能護衣



LG AI DD™

蒸氣變頻滾筒洗衣機

智慧洗淨 溫和呵護



1 LG洗衣機 全台銷售No.1



獲BAF英國過敏協會認證 減少99.9%居家塵蟎過敏原

AI DD™ LG ThinQ®



馬達10年保固



掃描看 產品比較表

1 LG洗衣機 全台銷售No.1



獲BAF英國過敏協會認證 減少99.9%居家塵蟎過敏原

AI DD™ LG ThinQ®



馬達10年保固



掃描看 產品比較表



AI Wash™智慧洗滌

AI智慧偵測衣物重量、柔軟度與汙濁度，最佳化洗衣動作，節能護衣。^{*3}



HeatPump™雙變頻熱泵除濕式乾衣

雙變頻熱泵除濕式乾衣技術溫和乾衣具備優異能源效率，可節省高達55%的能源，護衣同時節能。^{*4}



AI Wash™智慧洗滌

AI Wash™智慧偵測衣物柔軟度與重量，透過萬筆大數據分析，自動提供最適合的洗滌動作，保護心愛衣物穿著壽命更長久。



蒸氣洗衣 殺菌除蟎

Steam™ 60°C蒸氣洗衣，高溫蒸氣開啟衣物纖維並以溫熱水洗滌，深層洗淨去除99.9%過敏原更安心。^{*1}



易拉潔極細密濾網

滑動濾網，輕鬆刮除棉絮，過濾灰塵棉絮，好清潔。



冷凝器自動清潔

減少維護的麻煩，維持效能。



洗劑智慧投入 高效洗衣

智慧洗劑投入設計，精準添加剛好的洗劑量，搭配TurboWash™ 360°勁速洗，4道變頻噴射水流高效洗衣，省水、省電、節能護衣一次達成。^{*2}



LCD智慧液晶旋鈕 操作更容易

全新LCD智慧液晶顯示旋鈕，提供更完整的洗滌資訊，操作更輕鬆容易，同時內建24種客製化洗程，給心愛衣物更完整的呵護。^{*3}

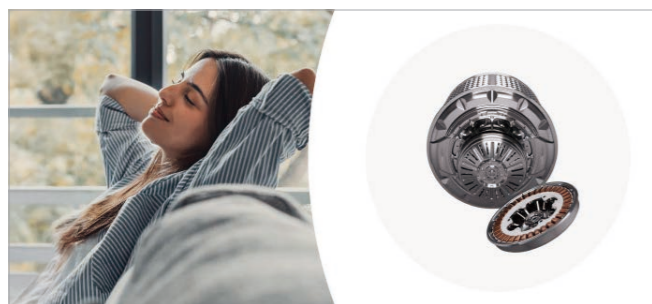

AI DD™穩定低噪音

AI DD™智慧直驅變頻馬達運轉穩定，低噪音，並有十年保固。



智慧洗劑投入

自動精準添加剛好的洗劑量，洗衣更輕鬆。



小空間 大選擇

不斷改進滾筒設計，增加內筒容量並加強避震，實現小機身也有洗滌大量衣物的容量，給家中擺放空間帶來更大的選擇。



上下分開洗 省時更安心

滾筒洗衣機下搭迷你洗衣機，上下雙機可同時分開洗滌不同衣物，不怕混色、混菌更衛生，高坪效省空間，高效洗滌省時間。

^{*1}過敏防護行程獲BAF(英國過敏協會)認證，減少99.9%居家塵蟎過敏原，測試結果將因環境而異。
^{*2}智慧洗劑投入，TurboWash™ 360°(根據指定型號，請以LG官網公告為準)。
^{*3}LCD智慧液晶顯示旋鈕並非定製型號，請以LG官網公告為準。
^{*4}資料來源：根據GfK市場調查2024年台灣滾筒洗衣機銷售所得數據，該調查結果並非由LG背書，任何引用風險由引用方自行承擔。
^{*5}節省能源：依據2025年4月Intertek 實驗報告(實驗報告號碼250200118SEL-001)，在3公斤EC 60456標準負載下，選擇乾衣行程，相較於加熱式洗衣乾衣機(FOP2CRV2E)，熱泵除濕式洗衣乾衣機(FH25EA)可降低高達55%的能耗，實驗結果可能因衣物種類、重量、髒污程度和環境情況不同而異。

^{*1}過敏防護行程獲BAF(英國過敏協會)認證，減少99.9%居家塵蟎過敏原，測試結果將因環境而異。
^{*2}智慧洗劑投入，TurboWash™ 360°(根據指定型號，請以LG官網公告為準)。
^{*3}LCD智慧液晶顯示旋鈕並非定製型號，請以LG官網公告為準。
^{*4}資料來源：根據GfK市場調查2024年台灣滾筒洗衣機銷售所得數據，該調查結果並非由LG背書，任何引用風險由引用方自行承擔。

大家庭首選 (5人以上)

小家庭首選 (3-4人)

單身或新婚家庭首選 (1-2人以上)



類別	蒸洗脫烘	蒸洗脫	蒸洗脫烘	蒸洗脫	蒸洗脫烘	蒸洗脫	蒸洗脫	
型號	WD-S22FHDB	WD-S22FW	WD-S18NDB	WD-S18NW	WD-S15NDB	WD-S15NW	WD-S15TBB	
顏色	尊爵黑	冰瓷白	夜墨灰	雲霧白	夜墨灰	雲霧白	尊爵黑	
容量	洗衣容量(kg)	22	22	18	18	15	15	
	乾衣容量(kg)	15	-	10	-	8	-	
節能科技	勁速洗	TurboWash™360°勁速洗	TurboWash™360°勁速洗	TurboWash™360°勁速洗	TurboWash™360°勁速洗	TurboWash™360°勁速洗	TurboWash™360°勁速洗	
	省水標章	金級省水	金級省水	金級省水	金級省水	金級省水	金級省水	
進階規格	馬達類型	AI DD™智慧直驅變頻馬達	AI DD™智慧直驅變頻馬達	AI DD™智慧直驅變頻馬達	AI DD™智慧直驅變頻馬達	AI DD™智慧直驅變頻馬達	AI DD™智慧直驅變頻馬達	
	筒槽材質	不鏽鋼筒槽	不鏽鋼筒槽	不鏽鋼筒槽	不鏽鋼筒槽	不鏽鋼筒槽	不鏽鋼筒槽	
	攪拌翼材質	不鏽鋼	不鏽鋼	不鏽鋼	不鏽鋼	不鏽鋼	不鏽鋼	
	門蓋材質	強化玻璃	強化玻璃	強化玻璃	強化玻璃	強化玻璃	強化玻璃	
	保固/VDE認證	10年保固(VDE認證)	10年保固(VDE認證)	10年保固(VDE認證)	10年保固(VDE認證)	10年保固(VDE認證)	10年保固(VDE認證)	10年保固(VDE認證)
洗滌性能	蒸氣洗	●	●	●	●	●	●	
	溫水洗滌	●	●	●	●	●	●	
	洗衣行程選擇	29項+雲端行程	24項	39項	6項+雲端行程	39項	6項+雲端行程	12項+雲端行程
	預洗行程	●	●	●	●	●	●	●
	洗衣動作	6motion智慧模擬手洗	6motion智慧模擬手洗	6motion智慧模擬手洗	6motion智慧模擬手洗	6motion智慧模擬手洗	6motion智慧模擬手洗	6motion智慧模擬手洗
	自動筒槽清潔	●	●	●	●	●	●	●
	筒槽保養行程	●	●	●	●	●	●	●
	智慧洗劑投入	●	●	●	-	●	-	-
	排水濾網	●	●	●	●	●	●	●
乾衣性能	乾衣類型	熱泵除濕式乾衣	-	冷凝式	-	冷凝式	-	
	乾衣濾網	易拉潔極細密濾網	-	隱藏式自動清潔	-	隱藏式自動清潔	-	
智慧便利機能	WiFi遠端遙控	●	●	●	●	●	●	
	雲端客製行程下載	●	●	●	●	●	●	
	預約時間	●	●	●	●	●	●	
	筒內燈	●	●	-	-	-	-	
尺寸(寬x高x深)(mm)	700 x 990 x 840	700 x 990 x 840	650 x 950 x 780	650 x 950 x 780	650 x 950 x 645	650 x 950 x 645	645 x 940 x 770	
外箱尺寸(寬x高x深)(mm)	750 x 1127 x 870	750 x 1080 x 870	710 x 1020 x 800	710 x 1020 x 800	710 x 1020 x 670	710 x 1020 x 670	710 x 1020 x 795	
耗電瓦數(W)	洗衣1000/乾衣600	洗衣1000	洗衣1000/乾衣1350	洗衣1000	洗衣1000/乾衣1350	洗衣950	洗衣950	
搭配迷你洗衣機/抽屜式層櫃	建議型號	WT-SD250HB	WT-SD250HW	LWP-25N24	LWP-25N2C	LWP-25N14	LWP-25N1C	-
	洗衣容量(kg)	2.5	2.5	-	-	-	-	-
	尺寸(寬x高x深)(mm)	700 x 1355 x 840	700 x 1355 x 840	650 x 1315 x 780	650 x 1315 x 780	650 x 1315 x 656	650 x 1315 x 656	-
	開蓋深度(mm)	1470	1470	1280	1280	1146	1146	1270

*產品型號規格以官網公告為準。



類別	蒸洗脫	蒸洗脫烘	蒸洗脫烘	蒸洗脫烘	
型號	WD-S13VBW	WD-S13VDW	WD-S13VEW	WD-S90VDW	
顏色	冰瓷白	冰瓷白	冰瓷白	冰瓷白	
容量	洗衣容量(kg)	13	13	9	
	乾衣容量(kg)	-	8	8	6
節能科技	勁速洗	TurboWash™360°勁速洗	TurboWash™360°勁速洗	TurboWash™勁速洗	
	節能標章	-	-	-	
	省水標章	金級省水	金級省水	金級省水	普級省水
進階規格	馬達類型	AI DD™智慧直驅變頻馬達	AI DD™智慧直驅變頻馬達	AI DD™智慧直驅變頻馬達	AI DD™智慧直驅變頻馬達
	筒槽材質	不鏽鋼筒槽	不鏽鋼筒槽	不鏽鋼筒槽	不鏽鋼筒槽
	攪拌翼材質	不鏽鋼	不鏽鋼	不鏽鋼	不鏽鋼
	門蓋材質	強化玻璃	強化玻璃	強化玻璃	強化玻璃
	保固/VDE認證	10年保固(VDE認證)	10年保固(VDE認證)	10年保固(VDE認證)	10年保固(VDE認證)
洗滌性能	蒸氣洗	●	●	●	●
	溫水洗滌	●	●	●	●
	洗衣行程選擇	14項+雲端行程	14項+雲端行程	14項+雲端行程	14項+雲端行程
	預洗行程	●	●	●	●
	洗衣動作	6motion智慧模擬手洗	6motion智慧模擬手洗	6motion智慧模擬手洗	6motion智慧模擬手洗
	自動筒槽清潔	●	●	●	●
	筒槽保養行程	●	●	●	●
	智慧洗劑投入	-	●	-	-
	排水濾網	●	●	●	●
乾衣性能	乾衣類型	-	冷凝式	冷凝式	冷凝式
	乾衣濾網	-	隱藏式自動清潔	隱藏式自動清潔	隱藏式自動清潔
智慧便利機能	WiFi遠端遙控	●	●	●	●
	雲端客製行程下載	●	●	●	●
	預約時間	●	●	●	●
	筒內燈	-	-	-	-
尺寸(寬x高x深)(mm)	600 x 850 x 615	600 x 850 x 615	600 x 850 x 615	600 x 850 x 615	
外箱尺寸(寬x高x深)(mm)	650 x 890 x 705	650 x 890 x 705	650 x 890 x 705	650 x 890 x 705	
耗電瓦數(W)	洗衣960	洗衣960/乾衣1250	洗衣960/乾衣1250	洗衣1250/乾衣1600	
搭配迷你洗衣機/抽屜式層櫃	建議型號	WT-SD201AHW	WT-SD201AHW	WT-SD201AHW	WT-SD201AHW
	洗衣容量(kg)	2	2	2	2
	尺寸(寬x高x深)(mm)	600 x 1215 x 654	600 x 1215 x 654	600 x 1215 x 654	600 x 1215 x 654
	開蓋深度(mm)	1230	1230	1230	1230

*產品型號規格以官網公告為準。

直驅變頻迷你洗衣機 (須搭滾筒洗衣機組合)

類別	洗脫		蒸洗脫
型號	WT-SD250HB	WT-SD250HW	WT-SD201AHW
顏色	尊爵黑	冰瓷白	冰瓷白
容量	洗衣容量(kg)	2.5	2
	乾衣容量(kg)	-	-
節能科技	勁速洗	-	-
	省水標章	普級省水	普級省水
進階規格	馬達類型	直驅變頻馬達	直驅變頻馬達
	筒槽材質	不鏽鋼筒槽	不鏽鋼筒槽
	迴轉盤材質	不鏽鋼	不鏽鋼
	門蓋材質	-	-
	保固/VDE認證	10年保固(VDE認證)	10年保固(VDE認證)
洗滌性能	蒸氣洗	-	●
	洗衣行程選擇	6項+雲端行程	8項+雲端行程
	預洗行程	-	-
	洗衣動作	3motion手感呵護	3motion手感呵護
	自動筒槽清潔	-	-
	筒槽保養行程	●	●
	智慧洗劑投入	-	-
智慧便利機能	WiFi遠端遙控	●	●
	雲端客製行程下載	●	●
	預約時間	-	-
	筒內燈	-	-
尺寸(寬x高x深)(mm)	689 x 365 x 770		595 x 365 x 654
外箱尺寸(寬x高x深)(mm)	744 x 477 x 847		655 x 450 x 755
耗電瓦數(W)	840		840

抽屜式滾筒底座 (須搭滾筒洗衣機組合)

型號	LWP-25N24	LWP-25N2C	LWP-25N14	LWP-25N1C
顏色	夜墨灰	雲霧白	夜墨灰	雲霧白
尺寸(寬x高x深)(mm)	635 x 329 x 764	635 x 329 x 764	635 x 329 x 656	635 x 329 x 656
外箱尺寸(寬x高x深)(mm)	715 x 455 x 840	715 x 455 x 840	715 x 455 x 740	715 x 455 x 740
建議搭配滾筒洗衣機型號	WD-S18NDB	WD-S18NW	WD-S15NDB	WD-S15NW

*產品型號規格以官網公告為準。

LG AI DD™

蒸氣變頻直立洗衣機 EZ 系列

蒸鋼淨 更便利



1 LG 洗衣機 全台銷售No.1*
獲BAF英國過敏協會認證 減少99.9%居家塵蟎過敏原
AI DD™ LG ThinQ®
DD MOTOR 10 YEARS 直驅10年保固
掃描看產品比較表



AI Wash™ 智慧洗滌

AI智慧偵測衣物重量、柔軟度與汙濁度，最佳化洗衣動作，節能護衣。



Steam™ 蒸氣洗*2

過敏防護行程，有效去除汗漬、過敏原。



全不鏽鋼筒槽*2

耐用耐高溫抗鏽蝕。



LCD智慧液晶旋鈕*2

清楚顯示，輕鬆控制。

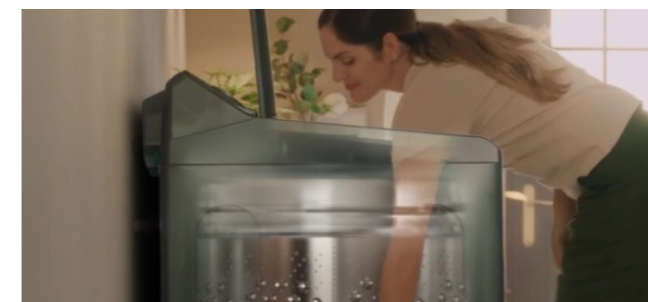

EasyUnload™ 人體工學筒槽設計

符合人體工學的筒槽設計，舒適好拿取，面板傾斜後置更好操作。

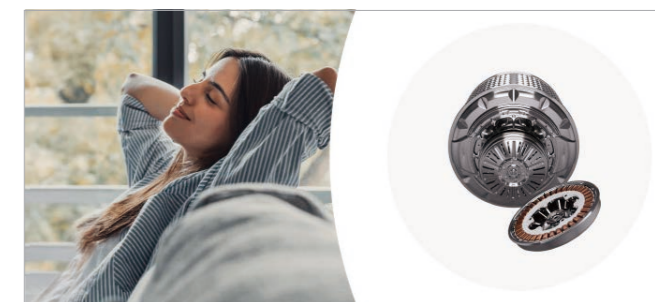

AI DD™ 直驅變頻馬達

節能耐用，安靜低震動，並有十年保固。

*1資料來源：根據GfK市場調查2024年台灣洗衣機銷售額所得數據。該調查結果並非由LG背書，任何引用風險由引用方自行承擔。
*2產品型號規格以官網公告為準。



系列		EZ系列 AI DD直驅變頻							
類別		蒸洗脫	蒸洗脫	蒸洗脫	蒸洗脫	洗脫	蒸洗脫	蒸洗脫	洗脫
型號		WT-TD23HG	WT-TD20HG	WT-TD18HG	WT-TD18HW	WT-TD18OB	WT-TD16HG	WT-TD16HW	WT-TD16OB
顏色		夜墨灰	夜墨灰	夜墨灰	雲朵白	瑪瑙黑	夜墨灰	雲朵白	瑪瑙黑
容量	洗衣容量(kg)	23	20	18	18	18	16	16	16
節能科技	勁速洗	TurboWash3D™勁速洗	TurboWash3D™勁速洗	TurboWash3D™勁速洗	TurboWash3D™勁速洗	TurboWash3D™勁速洗	TurboWash3D™勁速洗	TurboWash3D™勁速洗	TurboWash3D™勁速洗
	節能標章	●	●	●	●	●	●	●	●
	省水標章	金級省水	金級省水	金級省水	金級省水	金級省水	金級省水	金級省水	金級省水
進階規格	馬達類型	AI DD™智慧直驅變頻馬達	AI DD™智慧直驅變頻馬達	AI DD™智慧直驅變頻馬達	AI DD™智慧直驅變頻馬達	AI DD™智慧直驅變頻馬達	AI DD™智慧直驅變頻馬達	AI DD™智慧直驅變頻馬達	AI DD™智慧直驅變頻馬達
	筒槽材質	全不鏽鋼筒槽	全不鏽鋼筒槽	全不鏽鋼筒槽	全不鏽鋼筒槽	全不鏽鋼筒槽	全不鏽鋼筒槽	全不鏽鋼筒槽	不鏽鋼筒槽
	濾網材質	不鏽鋼棉絮濾網	不鏽鋼棉絮濾網	不鏽鋼棉絮濾網	不鏽鋼棉絮濾網	不鏽鋼棉絮濾網	不鏽鋼棉絮濾網	不鏽鋼棉絮濾網	PP棉絮濾網
	迴轉盤材質	不鏽鋼	不鏽鋼	不鏽鋼	不鏽鋼	不鏽鋼	不鏽鋼	不鏽鋼	不鏽鋼
	門蓋材質	強化玻璃	強化玻璃	強化玻璃	強化玻璃	強化玻璃	強化玻璃	強化玻璃	強化玻璃
	馬達保固	10年保固	10年保固	10年保固	10年保固	10年保固	10年保固	10年保固	10年保固
洗滌性能	蒸氣洗	●	●	●	●	-	●	●	-
	溫水洗滌	●	●	●	●	-	●	●	-
	洗衣行程選擇(項)	30	9項+雲端行程	9項+雲端行程	9項+雲端行程	9項+雲端行程	9項+雲端行程	9項+雲端行程	9項+雲端行程
	水位調整(段)	10	10	10	10	10	10	10	10
	浸泡功能	●	●	●	●	●	●	●	●
	預洗行程	●	●	●	-	-	●	-	-
	洗衣動作	6motion智慧模擬手洗	6motion智慧模擬手洗	6motion智慧模擬手洗	6motion智慧模擬手洗	6motion智慧模擬手洗	6motion智慧模擬手洗	6motion智慧模擬手洗	6motion智慧模擬手洗
	筒轉洗衣	●	●	●	●	●	●	●	●
	筒槽清潔行程	●	●	●	●	●	●	●	●
	智慧洗劑投入	●	●	●	-	-	●	-	-
智慧便利機能	WiFi遠端遙控	●	●	●	●	●	●	●	●
	雲端客製行程下載	●	●	●	●	●	●	●	●
	預約時間	●	●	●	●	●	●	●	●
	控制面板	LCD智慧液晶旋鈕+LED觸控面板	旋鈕+LED觸控面板	旋鈕+LED觸控面板	旋鈕+LED觸控面板	旋鈕+LED觸控面板	旋鈕+LED觸控面板	旋鈕+LED觸控面板	旋鈕+LED觸控面板
尺寸(寬x高x深)(mm)	686 x 1092 x 721	651 x 1060 x 680	651 x 1060 x 680	651 x 1060 x 680	651 x 1060 x 680	651 x 1060 x 680	651 x 1060 x 680	651 x 1060 x 680	
外箱尺寸(寬x高x深)(mm)	735 x 1200 x 788	696 x 1135 x 759	696 x 1135 x 759	696 x 1135 x 759	696 x 1135 x 759	696 x 1135 x 759	696 x 1135 x 759	696 x 1135 x 759	
耗電瓦數(W)	洗衣1000	洗衣1000	洗衣1000	洗衣1000	洗衣500	洗衣1000	洗衣1000	洗衣500	
開蓋高度(mm)	1448	1380	1380	1380	1380	1380	1380	1380	

*產品型號規格以官網公告為準。



系列		AI DD™直驅變頻		極窄AI DD™直驅變頻	Smart Inverter智慧變頻	
類別		洗脫	洗脫	蒸洗脫	洗脫	洗脫
型號		WT-VDN17M	WT-VDN15M	WT-VDN12HM	WT-IBN15M	WT-IBN13W
顏色		曜石黑	曜石黑	曜石黑	曜石黑	冰瓷白
容量	洗衣容量(kg)	17	15	12	15	13
節能科技	勁速洗	TurboWash™勁速洗	TurboWash™勁速洗	TurboWash™勁速洗	-	-
	節能標章	●	●	●	●	●
	省水標章	金級省水	金級省水	金級省水	普級省水	普級省水
進階規格	馬達類型	AI DD™智慧直驅變頻馬達	AI DD™智慧直驅變頻馬達	AI DD™智慧直驅變頻馬達	智慧變頻馬達	智慧變頻馬達
	筒槽材質	不鏽鋼筒槽	不鏽鋼筒槽	不鏽鋼筒槽	不鏽鋼筒槽	不鏽鋼筒槽
	濾網材質	PP棉絮濾網	PP棉絮濾網	PP棉絮濾網	PP棉絮濾網	PP棉絮濾網
	迴轉盤材質	不鏽鋼	不鏽鋼	不鏽鋼	PVE	PVE
	門蓋材質	強化玻璃	強化玻璃	強化玻璃	強化玻璃	強化玻璃
	保固/VDE認證	10年保固(VDE認證)	10年保固(VDE認證)	10年保固(VDE認證)	10年保固(VDE認證)	10年保固(VDE認證)
洗滌性能	蒸氣洗	-	-	●	-	-
	溫水洗滌	-	-	●	-	-
	洗衣行程選擇(項)	6	6	7	6	6
	水位調整(段)	10	10	10	5	5
	浸泡功能	●	●	●	-	-
	預洗行程	-	-	-	●	●
	洗衣動作	6motion智慧模擬手洗	6motion智慧模擬手洗	6motion智慧模擬手洗	3motion手感呵護	3motion手感呵護
	筒轉洗衣	●	●	●	●	●
	筒槽清潔行程	●	●	●	●	●
	智慧洗劑投入	-	-	-	-	-
智慧便利機能	WiFi遠端遙控	●	●	●	-	-
	雲端客製行程下載	●	●	●	-	-
	預約時間	●	●	●	-	-
	控制面板	防水按鍵面板	防水按鍵面板	防水按鍵面板	防水按鍵面板	防水按鍵面板
尺寸(寬x高x深)(mm)	632 x 1040 x 670	632 x 1040 x 670	540 x 945 x 560	632 x 970 x 670	632 x 970 x 670	
外箱尺寸(寬x高x深)(mm)	694 x 1090 x 782	694 x 1090 x 782	628 x 1025 x 606	687 x 1075 x 755	687 x 1075 x 755	
耗電瓦數(W)	洗衣500	洗衣500	洗衣1000	洗衣500	洗衣500	
開蓋高度(mm)	1355	1355	1250	1330	1330	

*產品型號規格以官網公告為準。

LG AI Dryer™

免曬衣 乾衣機

衣乾二淨 AI極致護衣

真省電 烘一次只約5元*1



1 LG乾衣機 全台銷售No.1

intertek Total Quality Assured. 獲INTERTEK認證 減少細菌

獲BAF英國過敏協會認證 減少居家塵蟎過敏原



獲BAF英國過敏協會認證 減少居家塵蟎過敏原

LG ThinQ®



掃描看 產品比較表



熱泵除濕 減少縮水變形

HeatPump™除濕式乾衣，有效減少衣物變形。過敏防護行程可99.9%有效除蟎。



110V靈活安裝 安全省電

免接排水管、排風管及瓦斯管，110V隨處可安裝，更靈活更安全。



藍牙智慧串聯 堆疊操作更方便

當洗衣機與乾衣機堆疊時，可直接透過洗衣機面板操作乾衣機，一鍵洗乾切換，操作更方便*3。



AI Dry™智慧乾衣*2 節能省時又護衣

智慧偵測衣物重量、特性與濕度，自動調整乾衣時間，並提供最適合的乾衣動作。



LCD智慧液晶旋鈕 操作更容易*2

LCD智慧顯示面板設計簡約俐落，可提供更多訊息與乾衣行程設定。



雙層極細密濾網 保養簡易

雙層極細密濾網，有效過濾毛髮微塵棉絮。冷凝器保養、筒槽保養清潔行程，日常保養更簡單。



型號	WR-20DW	WR-100VW	WR-100VB
顏色	冰瓷白	冰瓷白	尊爵黑
乾衣容量(kg)	20 (大件衣物寢具推薦)	10	
乾衣方式	HeatPump™除濕式乾衣		
電壓(V)	110		
耗電瓦數(W)	950	1000	
馬達	直驅變頻馬達 10年保固	變頻馬達 10年保固	
壓縮機	雙迴轉變頻壓縮機 10年保固		
控制面板	LCD智慧液晶旋鈕	一般旋鈕	
機門開門方向	僅可左開		
AI Dry™智慧乾衣	●	-	-
6 Motion™仿自然晾衣技術	●	-	-
紅外線感應器	●	-	-
智慧乾衣行程	標準、少量快乾、精緻衣物、被子、毛巾、免費襯衫、過敏防護、雲端客製		
非乾衣行程	輕拍除塵、防潑水外套保養、羽絨衣保養	輕拍除塵	
定時乾衣行程	層架乾衣、溫風、冷風		
洗乾堆疊藍牙智慧串聯	●	-	-
機器定期保養	筒槽保養(手動)、冷凝器保養(自動/手動)		
雙層極細密濾網	●		
特殊功能/規格	強化玻璃門、不鏽鋼筒槽、Smart Pairing智慧行程配對、智慧溫度感測、WiFi遠端遙控、防蟎		
產地	韓國		
尺寸(寬x高x深)(mm)	700 x 990 x 820	600 x 850 x 660	
外箱尺寸(寬x高x深)(mm)	743 x 1113 x 843	647 x 942 x 690	
堆疊型號	滾筒洗衣機	限寬度70cm滾筒洗衣機	寬度60cm以上滾筒洗衣機
	迷你洗衣機	2.5kg 迷你洗衣機 WT-SD250HW	2kg 迷你洗衣機 WT-SD201AHW
熱銷組合：WD-S22FW+WR-20DW 堆疊寬x高x深(mm)：700 x 1980 x 840		熱銷組合：WD-S15NW+WR-100VW 堆疊寬x高x深(mm)：650 x 1850 x 660	

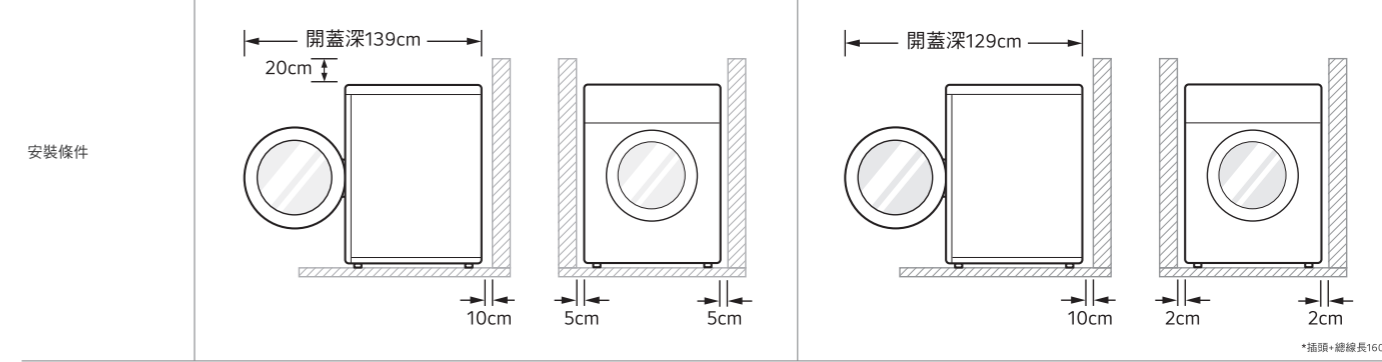

LG 洗乾衣機堆疊

靈活堆疊 高效省空間

	免曬衣乾衣機	蒸氣變頻滾筒洗衣機/迷你洗衣機	搭配堆疊層架/配件
洗乾堆疊組合	WR-100VW、WR-100VB**	WD-S13VBW、WD-S13VCW、WD-S15NW、WD-S15TBB、WD-S18NW WT-SD201AHW	DKW(白)、DSTBK(黑) DM1W
	WR-16HB、WR-16HW	WD-S20FS、WD-S22FW WD-S18VW、WD-S21VB	16DKS(銀)、16DKW(白) 16DKS(銀)、16DKW(白)
	WR-18DS、WR-20DW	WD-S20FS、WD-S22FW WT-SD250HW、WT-SD250HB	20DKS(銀)、20DKW(白) 免配件

*1根據社內實驗結果，使用一次LG免曬衣乾衣機標準行程約耗電1.2度電，並以每度電合幣2-3元乘上1.2度電計算而得。
*2僅適用於部分機型 WR-20DW、WR-18DS、WR-16DS、WD-S20FS。
*3僅適用於部分機型WR-20DW、WD-S22FW、WR-18DS、WD-S20FS。
*資料來源：根據GFK市場調查2023-2025年台灣乾衣機銷售額所得數據，該調查結果並非由LG證實，任何引用風險由引用方自行承擔。

*高品型號規格以官網公告為準。
**10公斤乾衣機無法堆疊WD-S20FS、WD-S22FW。

LG Styler® AI

蒸氣電子衣櫥 第二代

極淨護衣 品味如新

intertek 獲INTERTEK認證
減少99.9%細菌

LG ThinQ®

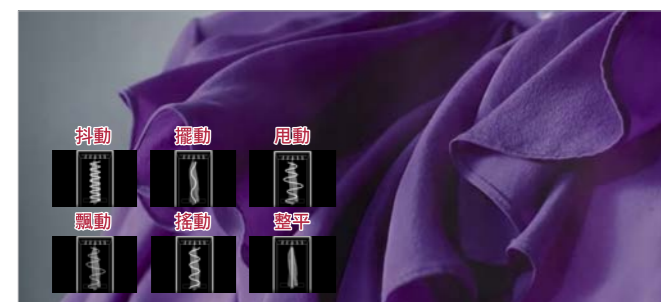

智慧擺動衣架™與AI行程推薦

LG獨家首創6種擺動衣架方式，透過抖動、擺動、甩動、飄動、搖動、整平可有效抖落灰塵，搭配AI智慧偵測衣物重量與長度建議最適行程。

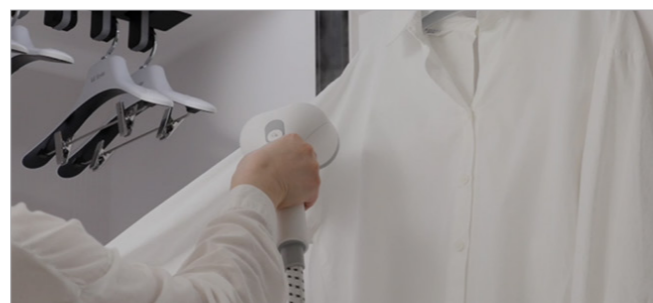

內建高壓蒸氣掛燙機™

三段式高壓蒸氣，快速整齊地恢復衣物平整度。



免開門室內除濕系統™

兼具自動循環通風系統，可室內空間除濕(日除濕量達9公升)。



折疊式褲線管理器

消除皺褶，恢復挺直褲線不費力。

LCD智慧液晶觸控螢幕

介面圖像化更加豐富、多樣，搭配AI行程推薦，可將常用行程排序優化。



雙重蒸氣衣物護理™

天然蒸氣99%除菌除臭¹，能夠去除不同材質的童裝、玩偶、寢具等衣物上的塵蟎、過敏原和細菌。

¹經Intertek於2023年9月測試，選擇標準行程，能夠有效去除99.9%的細菌(包括金黄色葡萄球菌、綠膿桿菌、大腸桿菌和肺炎克雷伯氏菌)。

LG Objet®
Collection

LG Objet®
Collection

限定通路



系列	NEW ALL NEW 第二代				第一代		
型號	R723MB	R723SB	R723MG	R723WG	E523MR	E523IR	E523MW
顏色	奢華鏡面	雲霧白	奢華鏡面	雲霧白	奢華鏡面	亞麻紋象牙白	輕奢鏡面
容量	大容量5件組				3件組		
尺寸(寬x高x深)(mm)	600 x 1965 x 620				445 x 1850 x 585		
外箱尺寸(寬x高x深)(mm)	715 x 2050 x 702				538 x 1915 x 661		
產地	韓國				韓國		
AI行程推薦	●	●	-	-	-	-	-
蒸氣護理技術	Dual TrueSteam™ 雙重蒸氣衣物護理				TrueSteam™ 蒸氣護理技術		
擺動衣架方式	Dynamic智慧擺動衣架				左右衣架擺動		
高壓蒸氣掛燙機	●	●	-	-	-	-	-
收納置物空間	-	-	●	●	-	-	-
面板差異	LCD智慧液晶觸控螢幕		LED觸控面板		中央LED觸控面板		
室內除濕系統	免開門				需開門		-
自動循環通風系統	●	●	●	●	-	-	-
褲線管理器	折疊式				單片式(附褲架一支)		
置物層架	●	●	●	●	●	●	-
其他功能	清新除臭、蒸氣殺菌、溫和烘乾、Wifi功能、預約行程、雲端下載最新行程						
配件	羊毛衣架	1	1	-	-	-	-
	成人衣架	2	2	3	3	-	-
	成人衣架(含夾)	2	2	2	2	2	2
香氛盒	● (欲搭配衣物香氛紙可另至官網及服務站購買，香味依官網公告型號為主)						
機門開門方向	出廠為右開，請在產品交付安裝後1個月內憑出貨憑證或是發票資訊聯絡服務中心，我們將免費改變方向一次。但安裝後1個月欲改變開門方向，將產生費用。**僅限由右開改至左開。						
保固(年)	全機1年、主機板3年、智慧雙變頻壓縮機 10年保固						

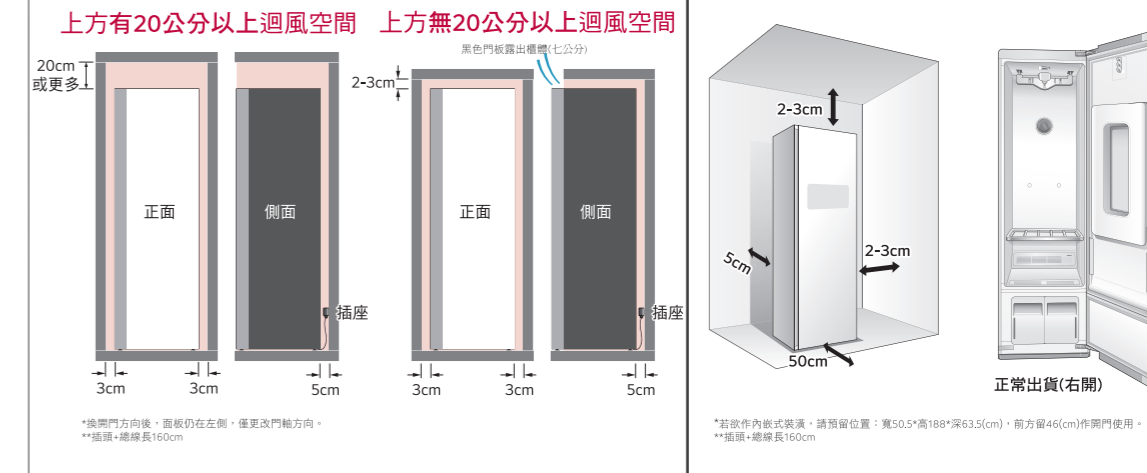

*產品型號規格以官網公告為準。

LG Arte 多功能療癒椅 我可椅

坐回自己 唯我可椅



舒心主人椅，美學療癒空間



紅點大獎美型設計

貼合身形並融入空間裝潢的主人椅設計，椅身採用人體工學具包覆及支撐感。

匠心按摩椅，身心同步釋壓



舒緩腦波音頻

內建多種白噪音或冥想呼吸引導，搭配舒緩腦波音頻的按摩行程，能有效釋放壓力，輕鬆入睡。

貼心智慧設計，使用成為日常



內建多樣化行程

多種按摩行程可選，亦可透過AI偵測常用療癒行程設定，自動推薦按摩行程，滿足各種放鬆需求。



多型態靈活使用

搭配雲感坐墊為主人椅，取下則可享受按摩。多功能腳凳可翻轉上蓋作為茶几，內部可置物，讓空間運用更有彈性。

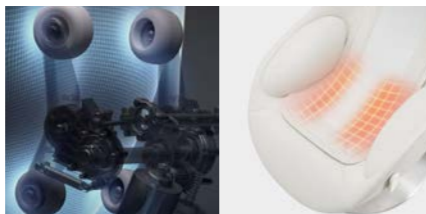

擬真溫潤按摩

結合6種揉捏動作和溫潤的3D立體滾輪技術，帶來擬真人的按摩手感。搭配加熱座椅，能提供更深層的肌肉放鬆。



沉浸式感官享受

內建藍牙音響，可迅速連接手機或電視，提供按摩時的沉浸式聽覺享受。



型號	MH21BBY		MH21RRY	
顏色	奶油白		奶茶棕	
基本規格	尺寸(寬x長x高)(mm)	機身	753 X 1007 X 1127	
		腳凳	528 X 420 X 475	
	重量(機身/腳凳)(kg)	49 / 11		
功能特色	電壓	110 V		
	自動模式	20 種		
	手動調整	3 種		
	速度調節	3 段		
	強度調節	3 段		

LG CordZero™

A9 X系列 All-in-One

蒸氣濕拖 無線吸塵器

自動集塵 清而易舉



自動集塵

當無線吸塵器放上智慧集塵收納充電座，集塵盒內的毛髮與灰塵會被自動清空，省時又省力。3.0版只需30秒即完成清潔。



蒸氣雙旋濕拖吸頭

可釋放高溫蒸氣於拖布，達到將近60度高溫，不使用清潔劑也能輕鬆瓦解頑垢，還可邊吸邊拖，還地板原本亮麗。

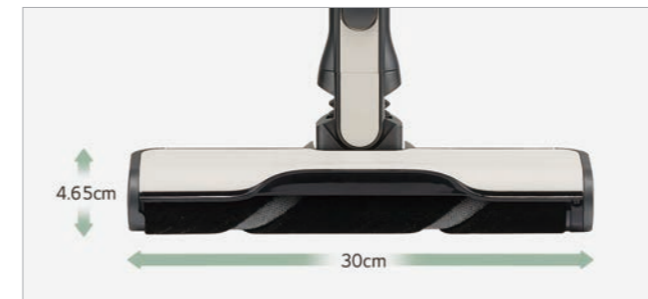

LED輕薄地板吸頭

吸頭較前代寬度增加20%，高度減少15%，同時配有LED燈，可使髒汙無所遁形，深入清潔低矮的清潔區域，如沙發、電視櫃下。



吸力提升

全新氣旋設計，280W強吸力，髒汙一網打盡。



2.3吋LCD螢幕易操作

透過液晶螢幕，掌握清空塔的工作狀態。



高速震動除蟎吸頭

每分鐘拍打4000次，有效深層除蟎不易損傷布料。

清潔機器人

LG CordZero™

A9 K+系列

濕拖無線吸塵器



220W強吸力

讓居家清潔更輕鬆。



乾吸+濕拖

雙重潔淨效果一步到位。



集塵壓縮

瞬間提升2.4倍集塵空間。



可拆洗濾網

不擔心異味殘留、常保衛生。

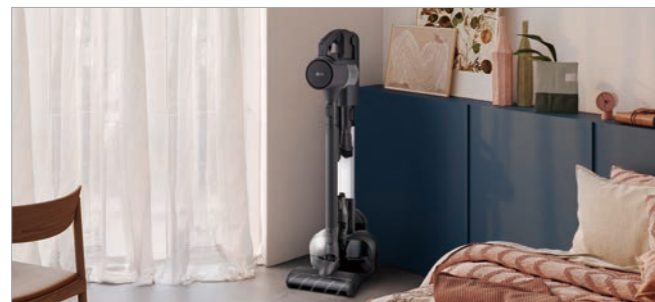

精巧收納立架

輕鬆融入居家空間。



持久續航

一顆電池可運行長達60分鐘。



系列	A9X		A9K+		A9 Air
特色	自動集塵 清而易舉		寵物必備 一鍵集塵壓縮		韓系美型省空間
適用族群	追求極淨去除頑垢 小小孩/嬰幼兒家庭		養寵物家庭適用 毛髮皮屑剋星		租屋/小資族
型號	A9X-STEAM	A9X-AUTO	A9K-MOP3	A9K-SOLO	A7-LITE
顏色	雪霧白	永夜灰	永夜灰	雪花銀	雪霧白
蒸氣雙旋濕拖吸頭	●	-	-	-	-
LED智慧雙旋濕拖吸頭	-	-	●	-	-
LED輕薄地板吸頭	●	●	-	-	-
強勁輕薄地板吸頭	-	-	●	●	●
高速震動除蟻吸頭	●	●	●	-	-
二合一毛刷、除縫吸頭	●	●	●	●	●
吸力(W)	280W		220W		150W
電池數量	2		1		1
手持模式分段使用時間(分鐘)	強力/強/正常/低電量 (6/10/30/60分鐘)		超強/強/標準 (7/40/60分鐘)	超強/強/標準 (7/30/60分鐘)	超強/強/標準 (7/20/40分鐘)
收納式充電座	智慧集塵收納充電座3.0		3用收納式充電座	壁掛式充電座	精巧收納立架
充電時間(hr)			4		
One Touch電源鍵			●		
四段式伸縮吸塵管設計			●		
吸塵器操作面板	LCD螢幕				
ThinQ™ Wifi遠端操控	●				
核心技術	智慧變頻馬達/軸向渦輪氣旋技術™				
尺寸(寬x高x深)(mm)	300x1009(智慧集塵收納充電座)x298		265x1120(吸塵器)x305	260x1120x270	251x1026x242
重量(kg) (吸塵器+裝地板專用吸頭)	2.47+9.7 (吸塵器+智慧集塵收納充電座3.0)		2.47	2.6	1.97
保固	全機2年/馬達10年/電池2年/配件1年		全機1年/馬達1年/電池2年/配件1年	全機2年/馬達10年/電池2年/配件1年	全機1年/馬達1年/電池2年/配件1年
可水洗3效濾網組	微塵濾網	1	1	1	1
	排氣濾網	1	1	1	1
	水洗氣旋濾網	1	1	1	1
集塵壓縮	●	●	●	●	-
集塵盒(L)	0.5		0.4	0.44	0.25
可拆洗式集塵盒	●	●	●	-	-
自動集塵	●	●	-	-	-
UVC紫外線殺菌	●	●	-	-	-
All-in-one Tower™ 三重過濾配件	拋棄式集塵袋(2.5L)	3	3	-	-
	可水洗馬達保護濾網	1	1	-	-
	可水洗微塵濾網	1	1	-	-

*產品型號規格以官網公告為準
*R5T濕拖清潔機器人規格請見p.43

清潔機器人

LG CordZero™ R5T

濕拖 清潔機器人

吸拖除塵 一次完成



LG DUALCOOL™ WiFi 雙迴轉冷暖變頻空調

自主掌握 才智慧



自動集塵

自動清空集塵盒，三重過濾系統過濾細小灰塵，UV-C LED照射減少集塵袋內灰塵表面細菌孳生。



乾吸濕拖 一次完成

智慧濕拖功能，吸地可同時濕拖，進行快速而有效率的清潔。



ThinQ™ WiFi操控*1

遠端遙控，不在家也能打掃。1.繪製地圖、設定禁區。2.打掃設定、預約排程。3.清潔日誌管理。



系列	R5T	R5
特色	自動集塵	指定禁區
型號	R5ULTIMATE1	R5-PROPLUS1
顏色	雲朵白	雲朵白
尺寸(寬x高x深)(mm)	342 x 94.5 x 342 集塵座 223 x 480 x 200	342 x 94.5 x 342
重量(kg)	3.1+5.3 (集塵座)	3.1
馬達	智慧變頻馬達	
吸力(Pa)	2700	2700
鋰電池充電時間(hr)	5	5
集塵盒容量(L)	0.4	0.4
水箱容量(ml)	280	280
自動集塵	●	-
乾吸濕拖一次完成	●	●
ThinQ™ WiFi功能	遠端控制、設定禁區、限定打掃區域、繪製地圖、清潔紀錄	遠端控制、設定禁區、限定打掃區域、繪製地圖、清潔紀錄
全自動智慧給水	●	●
360 LiDAR雷射導航	●	●
紅外線、保險桿感測器	●	●
懸崖感測器	●	●
智慧吸力調整	●	●
邊刷	旋轉刷1支	旋轉刷1支
清掃模式	指定區域、Z字型模式(自動)	指定區域、Z字型模式(自動)
配件	拖布(無遙控器)	拖布(無遙控器)
過濾	可水洗HEPA濾網	可水洗HEPA濾網
保固	全機1年、變頻馬達1年、電池1年	

*產品規格以官網公布為準
*1畫面為示意圖，僅供參考，實際畫面可能有所不同。



AI 氣流

AI 氣流透過ThinQ APP設定位置，自動調整風向及溫度，為您提供最佳的舒適體驗。



智慧電量管理

透過 ThinQ APP 可自行設定目標能耗，輕鬆管理您的用電量，達到冷房與節能兼具的目標。



高效節能

壓縮機是空調的心臟，LG 雙迴轉變頻壓縮機能提高效率、降低噪音，冷卻更快速、安靜、更省電，使用時間更長。

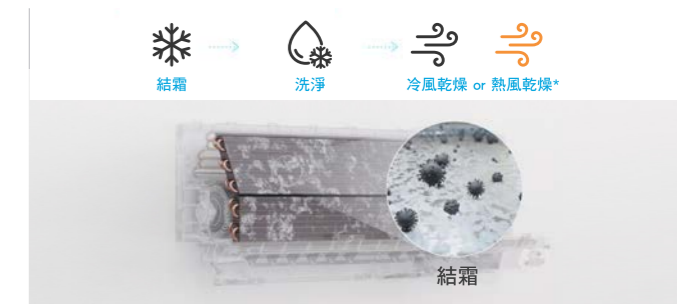

AI 凍潔淨化

將機內熱交換器結霜之後，解凍將髒污洗淨，再以熱風或冷風吹乾熱交換器。



舒適風 +

改變氣流方向，提供舒適的間接風，並可精準調整 9 等級氣流溫度及 5 等級的風速。

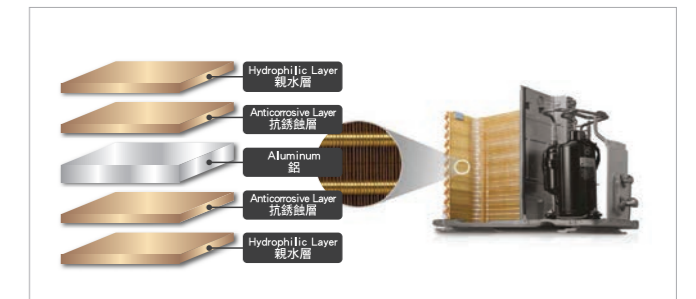

安心耐用

抗鏽蝕金散熱片™：LG 金散熱片 (Gold Fin™) 有抗鏽蝕塗料，確保表面更具抗鏽蝕性並提升耐用性。

*手機畫面僅供參考，與實際操作介面可能不同

空調

便利 全系列內建WiFi

節能 雙迴轉變頻壓縮機，能效一級

耐用 抗鏽蝕金散熱片

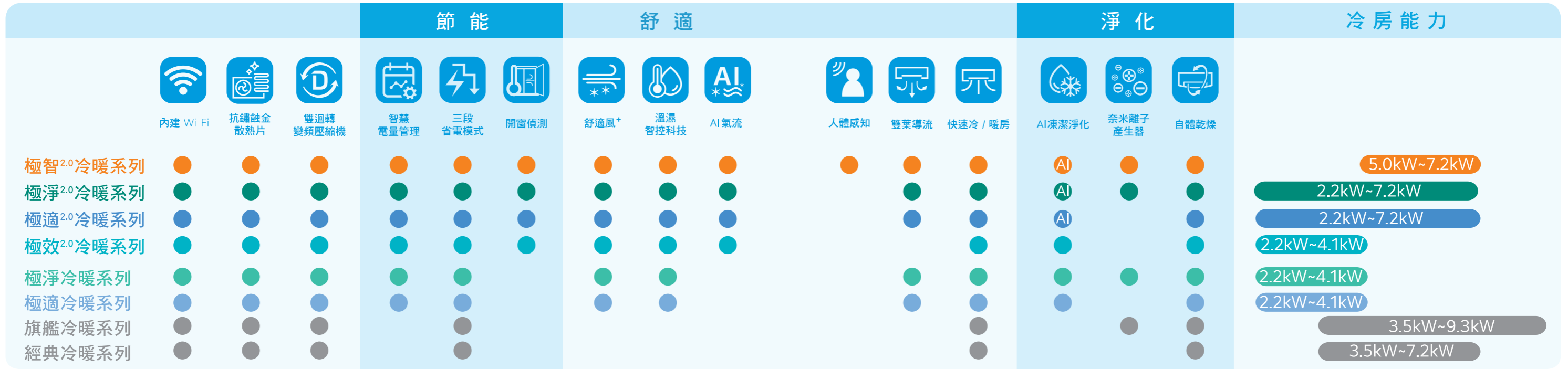

一對一雙迴轉變頻空調 規格表

系列	極智 ^{2.0} 冷暖系列			極淨 ^{2.0} 冷暖系列						極效 ^{2.0} 冷暖系列				
室內機型號	LSN50RHST	LSN63RHST	LSN72RHST	LSN22DDHST	LSN28DDHST	LSN36DDHST	LSN41DDHST	LSN50DDHST	LSN63DDHST	LSN72DDHST	LSN22DDHS	LSN28DDHS	LSN36DDHS	LSN41DDHS
室外機型號	LSU50DHST	LSU63DHST	LSU72DHST	LSU22DHST	LSU28DHST	LSU36DHST	LSU41DHST	LSU50DHST	LSU63DHST	LSU72DHST	LSU22DHS	LSU28DHS	LSU36DHS	LSU41DHS
建議適用坪數 (坪)	6-9	7-10	9-13	2-4	3-5	4-6	5-7	6-9	7-10	9-13	2-4	3-5	4-6	5-7
冷房能力 (kW)	5.0	6.3	7.2	2.2	2.8	3.6	4.1	5.0	6.3	7.2	2.2	2.8	3.5	4.1
暖房能力 (kW)	5.6	7.0	7.8	2.7	3.4	3.8	4.5	5.6	7.0	7.8	2.7	3.4	3.9	4.5
CSPF (kWh/kWh)	6.00	6.00	5.61	6.64	6.26	6.39	5.87	6.00	6.00	5.61	6.35	6.35	6.23	5.70
能效分級	1級	1級	1級	1級	1級	1級	1級	1級	1級	1級	1級	1級	1級	1級
室內機尺寸 (WxHxD) mm	1,050 x 307 x 235			895 x 307 x 235			1,050 x 307 x 235			895 x 307 x 235				
室外機尺寸 (WxHxD) mm	974x650x386	1,056 x 836 x 390	863 x 545 x 353			974x650x386	1,056 x 836 x 390	863 x 545 x 353						
液管配管尺寸 mm (分)	6.35(2)	6.35(2)	6.35(2)	6.35(2)	6.35(2)	6.35(2)	6.35(2)	6.35(2)	6.35(2)	6.35(2)	6.35(2)	6.35(2)	6.35(2)	6.35(2)
氣管配管尺寸 mm (分)	12.7(4)	12.7(4)	12.7(4)	9.52(3)	9.52(3)	9.52(3)	9.52(3)	12.7(4)	12.7(4)	12.7(4)	9.52(3)	9.52(3)	9.52(3)	9.52(3)

一對一雙迴轉變頻空調 規格表

系列	潮酷冷暖系列				旗艦冷暖系列						經典冷暖系列					
室內機型號	LRN36ART (鏡面黑)	LRN41ART (鏡面黑)	LMN36ART (霧面米)	LMN41ART (霧面米)	LSN36DHPM	LSN41DHPM	LSN52DHPM	LSN63DHPM	LSN71DHPM	LSN83DHP	LSN93DHP	LSN36IHP	LSN41IHP	LSN52IHP	LSN63IHP	LSN71IHP
室外機型號	LRU36ART	LRU41ART	LMU36ART	LMU41ART	LSU36DHPM	LSU41DHPM	LSU52DHPM	LSU63DHPM	LSU71DHPM	LSU83DHP	LSU93DHP	LSU36IHP	LSU41IHP	LSU52IHP	LSU63IHP	LSU71IHP
建議適用坪數 (坪)	4-6	5-7	4-6	5-7	4-6	5-7	6-9	7-10	9-13	10-14	13-16	4-6	5-7	6-9	7-10	9-13
冷房能力 (kW)	3.5	4.1	3.5	4.1	3.5	4.1	5.2	6.3	7.2	8.3	9.3	3.5	4.1	5.2	6.3	7.2
暖房能力 (kW)	3.9	4.5	3.9	4.5	3.9	4.5	6.0	7.0	8.0	9.0	10.3	3.9	4.5	6.0	7.0	8.0
CSPF (kWh/kWh)	6.23	5.70	6.23	5.70	6.23	5.70	5.75	5.75	5.59	5.40	5.37	6.23	5.70	5.75	5.75	5.59
能效分級	1級	1級	1級	1級	1級	1級	1級	1級	1級	1級	1級	1級	1級	1級	1級	1級
室內機尺寸 (WxHxD) mm	998 x 345 x 210				998 x 345 x 210		1,060 x 374 x 265			1,200 x 374 x 265		998 x 345 x 210		1,060 x 374 x 265		
室外機尺寸 (WxHxD) mm	863 x 545 x 353				863 x 545 x 353		974x650x386		1,056 x 836 x 390			863 x 545 x 353		974x650x386, 1,056 x 836 x 390		
液管配管尺寸 mm (分)	6.35(2)	6.35(2)	6.35(2)	6.35(2)	6.35(2)	6.35(2)	6.35(2)	9.52(3)	9.52(3)	9.52(3)	9.52(3)	6.35(2)	6.35(2)	6.35(2)	9.52(3)	9.52(3)
氣管配管尺寸 mm (分)	9.52(3)	9.52(3)	9.52(3)	9.52(3)	9.52(3)	9.52(3)	9.52(3)	15.88(5)	15.88(5)	15.88(5)	15.88(5)	9.52(3)	9.52(3)	12.7(4)	15.88(5)	15.88(5)

系列	極適 ^{2.0} 冷暖系列				極淨 ^{2.0} 冷暖系列				極效 ^{2.0} 冷暖系列							
室內機型號	LSN22DHST	LSN28DHST	LSN36DHST	LSN41DHST	LSN50DHST	LSN63DHST	LSN72DHST	LSN22DHST	LSN28DHST	LSN36DHST	LSN41DHST	LSN22DST	LSN28DST	LSN36DST	LSN41DST	
室外機型號	LSU22DHST	LSU28DHST	LSU36DHST	LSU41DHST	LSU50DHST	LSU63DHST	LSU72DHST	LSU22DHS	LSU28DHS	LSU36DHS	LSU41DHS	LSU22DST	LSU28DST	LSU36DST	LSU41DST	
建議適用坪數 (坪)	2-4	3-5	4-6	5-7	6-9	7-10	9-13	2-4	3-5	4-6	5-7	2-4	3-5	4-6	5-7	
冷房能力 (kW)	2.2	2.8	3.6	4.1	5.0	6.3	7.2	2.2	2.8	3.5	4.1	2.2	2.8	3.6	4.1	
暖房能力 (kW)	2.7	3.4	3.8	4.5	5.6	7.0	7.8	2.7	3.4	3.9	4.5	2.7	3.4	3.8	4.5	
CSPF (kWh/kWh)	6.64	6.26	6.39	5.87	6.00	6.00	5.61	6.35	6.35	6.23	5.70	6.34	6.26	6.24	5.62	
能效分級	1級	1級	1級	1級	1級	1級	1級	1級	1級	1級	1級	1級	1級	1級	1級	
室內機尺寸 (WxHxD) mm	895 x 307 x 235				1,050 x 307 x 235				895 x 307 x 235				799 x 307 x 235		895 x 307 x 235	
室外機尺寸 (WxHxD) mm	863 x 545 x 353				974x650x386		1,056 x 836 x 390		863 x 545 x 353				863 x 545 x 353			
液管配管尺寸 mm (分)	6.35(2)	6.35(2)	6.35(2)	6.35(2)	6.35(2)	6.35(2)	6.35(2)	6.35(2)	6.35(2)	6.35(2)	6.35(2)	6.35(2)	6.35(2)	6.35(2)	6.35(2)	
氣管配管尺寸 mm (分)	9.52(3)	9.52(3)	9.52(3)	9.52(3)	12.7(4)	12.7(4)	12.7(4)	9.52(3)	9.52(3)	9.52(3)	9.52(3)	9.52(3)	9.52(3)	9.52(3)	9.52(3)	

系列	吊隱一對一							中靜壓吊隱式	嵌入式四方吹
室內機型號	LDN22T	LDN28T	LDN36T	LDN41T	LDN50T	LDN63T	LDN72T	ZBNW24GM1A2	ZTNW24GBLA2
室外機型號	LSU22DHST	LSU28DHST	LSU36DHST	LSU41DHST	LSU50DHST	LSU63DHST	LSU72DHST	LSU72DHST	LSU72DHST
建議適用坪數 (坪)	2-4	3-5	4-6	5-7	6-9	7-10	9-13	9-13	9-13
冷房能力 (kW)	2.2	2.8	3.6	4.1	5.0	6.3	7.2	7.2	7.2
暖房能力 (kW)	2.7	3.4	3.8	4.5	5.6	7.0	8.0	7.8	7.8
CSPF (kWh/kWh)	6.07	5.89	5.39	4.84	5.13	4.95	4.64	4.64	5.61
能效分級	-	-	-	-	-	-	-	-	-
室內機尺寸 (WxHxD) mm	900 x 190 x 460							1,100 x 190 x 460	
室外機尺寸 (WxHxD) mm	863 x 545 x 353							1,056 x 836 x 390	
液管配管尺寸 mm (分)	6.35(2)	6.35(2)	6.35(2)	6.35(2)	6.35(2)	6.35(2)	6.35(2)	6.35(2)	6.35(2)
氣管配管尺寸 mm (分)	9.52(3)	9.52(3)	9.52(3)	9.52(3)	12.7(4)	12.7(4)	12.7(4)	12.7(4)	12.7(4)

*適用坪數為常態預估，實際冷房依季節變化產生些微差異，且為一般居家環境參考，一般無考慮西曬、頂樓、落地窗、挑高等場所的能力與坪數的負載。*產品型號規格以官網公告為準。

*適用坪數為常態預估，實際冷房依季節變化產生些微差異，且為一般居家環境參考，一般無考慮西曬、頂樓、落地窗、挑高等場所的能力與坪數的負載。*產品型號規格以官網公告為準。

一對多冷暖系列可搭配

壁掛式旗艦冷暖系列

2.2kW-7.2kW

吊隱式室內機

2.5kW-7.1kW



系列	旗艦冷暖系列						
室內機型號	LSN22DHPM	LSN28DHPM	LSN36DHPM	LSN41DHPM	LSN52DHPM	LSN63DHPM	LSN71DHPM
室外機型號	-	-	-	-	-	-	-
建議適用坪數 (坪)	2-4	3-5	4-6	5-7	6-9	7-10	9-13
冷房能力 (kW)	2.2	2.8	3.5	4.1	5.2	6.3	7.2
暖房能力 (kW)	2.7	3.4	3.9	4.5	6.0	7.0	8.0
CSPF (kWh/kWh)	-	-	-	-	-	-	-
能效分級	1級	1級	1級	1級	1級	1級	1級
室內機尺寸 (WxHxD) mm	998 x 345 x 210				1,060 x 374 x 265		
室外機尺寸 (WxHxD) mm	-	-	-	-	-	-	-
液管配管尺寸 mm (分)	6.35(2)	6.35(2)	6.35(2)	6.35(2)	6.35(2)	9.52(3)	9.52(3)
氣管配管尺寸 mm (分)	9.52(3)	9.52(3)	9.52(3)	9.52(3)	12.7(4)	15.88(5)	15.88(5)



UVnano 殺菌燈 +HEPA 濾網

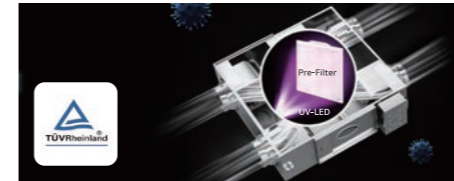

初級濾網與 UV 殺菌燈 HEPA 濾網 全熱交換濾芯 抗菌防霉 (EPS) 風道
 新引入空氣
 室外空氣

WiFi 遠端遙控



透過 ThinQ App 可以偵測 CO₂ 濃度，空氣品質及濕度。還能透過手機遠端遙控，到家前就能預先開啟全熱交換器。

下拉式濾網管理

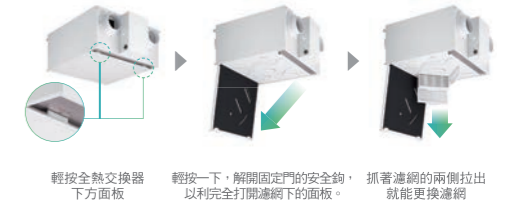

HEPA 濾網 (建議 6 個月更換或清潔一次)
 初級濾網 (建議 3 個月清潔一次)
 熱交換濾網 (建議 1 年清潔一次 2 年更換一次)

全熱交換器 | 規格表

型號		LZ-H015GBA6 (家用型)		LZ-H020GBA6 (家用型)	
風量	CMH	150		200	
電源	Ø, V, Hz	1,220V-50/60HZ			
熱交換模式	風速	-	超高 / 高 / 低		
	電流	A	0.43 / 0.38 / 0.23		0.59 / 0.51 / 0.26
	入力	W	56 / 49 / 26		79 / 71 / 30
	風量	CMH	150 / 150 / 80		200 / 200 / 100
	機外靜壓	Pa	100 / 70 / 50		100 / 70 / 50
	溫度交換效率	%	74 / 74 / 83		70 / 70 / 81
	焓交換效率 (暖氣)	%	79 / 79 / 83		75 / 75 / 81
	焓交換效率 (冷氣)	%	74 / 74 / 80		68 / 68 / 76
	噪音值	dB(A)	28 / 26 / 21		30 / 28 / 22
旁通模式	風速	-	超高 / 高 / 低		
	電流	A	0.45 / 0.40 / 0.26		0.60 / 0.52 / 0.29
	入力	W	63 / 53 / 31		84 / 73 / 35
運轉範圍	室外空氣溫度 / 相對濕度	°C / % -10 ~ 40 / 20 ~ 80			
淨重	kg	23			
尺寸	寬 W x 高 H x 深 D	mm 640 x 320 x 640		mm 640 x 320 x 640	
	數量	EA	4		4
連接風管	尺寸 (直徑)	mm φ125			
	數量	-	1		1
進氣風扇	型式	多翼式直驅扇			
	數量	-	1		1
排氣風扇	型式	多翼式直驅扇			
	數量	-	1		1
高效濾網	濾網等級	- ePM1 95%		- ePM1 95%	
	尺寸 (W x H x D)	- 278 x 276 x 50		- 278 x 276 x 50	
	濾網搭配	- 標配		- 標配	
空氣淨化	二氧化碳感知器	- mm 標配		- 標配	
	長效初級濾網	- 可清潔纖維濾網		- 標配	
	UVnano / 紫外線殺菌燈	- 標配		- 標配	
有線控制器	PREMTB001	-	一般型		- 選配
	PREMTB101	-	顯示 CO ₂ / 濕度 / 空氣品質 PM 值		- 選配
WI-FI	PWFMD200	-	- 選配		- 選配

系列	吊隱式一對多				系列	室外機		
室內機型號	LDN25	LDN36	LDN52	LDN71	室內機型號	室外機		
室外機型號	-	-	-	-	室外機型號	LM2U50	LM2U70	LM3U90
建議適用坪數 (坪)	4-5	5-7	6-9	9-13	建議適用坪數 (坪)	-	-	-
冷房能力 (kW)	2.5	3.5	5.2	7.1	冷房能力 (kW)	5.2	7.2	8.8
暖房能力 (kW)	3.2	4.0	5.8	7.5	暖房能力 (kW)	6.3	8.1	10.1
CSPF (kWh/kWh)	-	-	-	-	CSPF (kWh/kWh)	6.07	5.37	6.30
能效分級	-	-	-	-	能效分級	1級	1級	1級
室內機尺寸 (WxHxD) mm	900 x 190 x 460		1,100 x 190 x 460	1,100 x 190 x 700	室內機尺寸 (WxHxD) mm	-	-	-
室外機尺寸 (WxHxD) mm	-	-	-	-	室外機尺寸 (WxHxD) mm	947 x 650 x 386	976 x 834 x 390	976 x 834 x 390
液管配管尺寸 mm (分)	6.35(2)	6.35(2)	6.35(2)	6.35(2)	液管配管尺寸 mm (分)	6.35(2)*2	6.35(2)*2	6.35(2)*3
氣管配管尺寸 mm (分)	9.52(3)	9.52(3)	12.7(4)	12.7(4)	氣管配管尺寸 mm (分)	9.52(3)*2	9.52(3)*2	9.52(3)*3

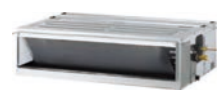

*適用坪數為常態預估值，實際冷房依季節變化產生些微差異，且為一般居家環境參考，一般無考慮西曬、頂樓、落地窗、挑高等場所的能力與坪數的負載。*產品型號規格以官網公告為準。

*適用坪數為常態預估值，實際冷房依季節變化產生些微差異，且為一般居家環境參考，一般無考慮西曬、頂樓、落地窗、挑高等場所的能力與坪數的負載。*產品型號規格以官網公告為準。



高效節能 R1 壓縮機

壓縮機設計精巧，可調範圍廣，效率高。

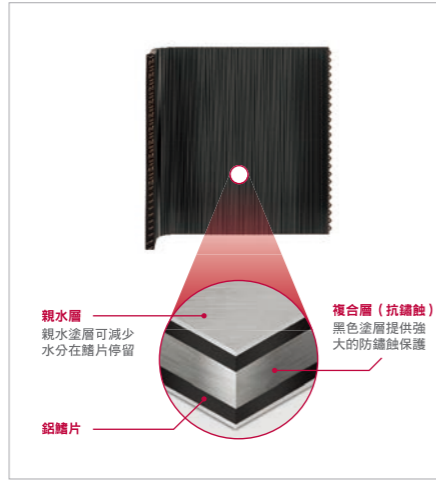

耐用抗鏽蝕黑鍍片

採用更強大的環氧樹脂的黑色圖層，可有效防止各種外部環境帶來的鏽蝕情況，例如鹽類污染和空氣污染（包括工廠煙霧）。

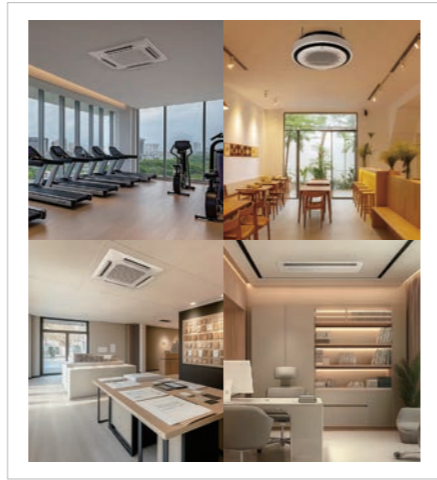

設計更靈活

各種空間按照需求都可搭配不同機型。

一對一室內機型為嵌入式四方吹及吊隱式中靜壓

一對一商用空調 規格表

機型	室內機型								
	ZTUW242A1	ZUW362A1	ZUW422A1	ZUW482A1	ZUW242A1	ZUW362A1	ZUW422A1	ZUW482A1	ZUW242A1
電壓規格	220, 1, 60	220, 1, 60	220, 1, 60	220, 1, 60	220, 1, 60	220, 1, 60	220, 1, 60	220, 1, 60	220, 1, 60
冷氣能力 (額定)	能力 kW	7.2	10.1	12.5	14.1	7.2	10.1	12.5	14.3
	輸入 W	1,800	2,295	3,345	4,170	2,100	2,600	3,700	4,200
	運轉電流 A	8.5	10.4	15.3	18.9	9.9	11.9	16.8	19.0
暖氣能力 (額定)	能力 kW	7.5	10.8	13.5	15.5	7.5	10.8	13.5	15.5
	暖氣輸入 W	1,960	2,430	3,510	4,370	2,270	2,770	3,740	4,310
	運轉電流 A	9.5	10.8	16.0	19.5	10.3	11.7	17.4	19.7
CSPF	kWh/kWh	5.85	5.85	5.44	5.19	4.87	5.29	4.96	4.82
能效分級	-	1	1	1	1	NA	NA	NA	NA
室內機	淨尺寸 (WxHxD)mm	840 x 204 x 840	840 x 288 x 840	840 x 288 x 840	840 x 288 x 840	900 x 270 x 700	1,250 x 270 x 700	1,250 x 270 x 700	1,250 x 360 x 700
	淨重 kg	21.1	25.3	25.3	25.3	24.0	36.5	36.5	41.0
	含包裝重 kg	26.5	30.7	30.7	30.7	29.3	42.0	42.0	47.2
室外機	淨尺寸 (WxHxD)mm	950 x 834 x 330	950 x 1,380 x 330	950 x 1,380 x 330	950 x 1,380 x 330	950 x 834 x 330	950 x 1,380 x 330	950 x 1,380 x 330	950 x 1,380 x 330
	淨重 kg	57.7	85.0	85.0	85.0	57.7	85.0	85.0	85.0
	含包裝重 kg	63.3	100.0	100.0	100.0	63.3	100.0	100.0	100.0
冷媒 (7.5m 填充量)	R32*kg	R32*1.9	R32*3.0	R32*3.0	R32*3.0	R32*1.9	R32*3.0	R32*3.0	R32*3.0
室外機噪音	冷氣 / 暖氣 dB(A)	48/52	50/50	51/52	52/53	48/52	50/50	51/52	52/53
室內機噪音	H/M/L (風速) dB(A)	38/36/34	44/42/41	44/42/41	46/44/42	37/36/35	38/37/35	39/38/36	40/38/36
連接管尺寸	液管 mm (inch)	Ø 9.52 (3/8)	Ø 9.52 (3/8)	Ø 9.52 (3/8)	Ø 9.52 (3/8)	Ø 9.52 (3/8)	Ø 9.52 (3/8)	Ø 9.52 (3/8)	Ø 9.52 (3/8)
	氣管 mm (inch)	Ø 15.88 (5/8)	Ø 15.88 (5/8)	Ø 15.88 (5/8)	Ø 15.88 (5/8)	Ø 15.88 (5/8)	Ø 15.88 (5/8)	Ø 15.88 (5/8)	Ø 15.88 (5/8)
	排水管 O.D. / I.D. mm	Ø 20.0 / 15.0	Ø 20.0 / 15.0	Ø 20.0 / 15.0	Ø 20.0 / 15.0	Ø 20.0 / 15.0	Ø 20.0 / 15.0	Ø 20.0 / 15.0	Ø 20.0 / 15.0
	室外機熱交換器	型式	抗腐蝕黑鍍片	抗腐蝕黑鍍片	抗腐蝕黑鍍片	抗腐蝕黑鍍片	抗腐蝕黑鍍片	抗腐蝕黑鍍片	抗腐蝕黑鍍片
室內 / 外機連接線 (含接地)	No. x mm ²	4C x 0.75	4C x 0.75	4C x 0.75	4C x 0.75	4C x 0.75	4C x 0.75	4C x 0.75	4C x 0.75
電源線	No. x mm ²	3C x 3.5	3C x 5.5	3C x 5.5	3C x 8.0	3C x 3.5	3C x 5.5	3C x 5.5	3C x 8.0
漏電斷路器 (ELCB)	A	20	30	30	40	20	30	30	40
嵌入式面板 (標準型)	面板需另購	PT-AAGW0	PT-AAGW0	PT-AAGW0	PT-AAGW0	NA	NA	NA	NA
有線控制器 (含內機中)	標配 (10m)	PREMTB101	PREMTB101	PREMTB101	PREMTB101	PREMTB101	PREMTB101	PREMTB101	PREMTB101

完整的空調解決方案



高效 | 節能 | 穩定 | 舒適



MULTI V₈ VRF 側吹式 一對多商用空調 規格表

室外機		4HP	5HP	6HP	8HP	10HP	12HP
型號		ZRUN040GSS0	ZRUN050GSS0	ZRUN060GSS0	ARUN080LSS5	ARUN100LSS5	ARUN120LSS5
電壓規格	電壓, 相, 頻率	220, 1, 60	220, 1, 60	220, 1, 60	380, 3, 60	380, 3, 60	380, 3, 60
	能力 kW	12.1	14.0	15.5	22.4	28.0	33.5
冷氣能力 (額定)	運轉電流 A	13.9	16.7	18.5	13.5	16.7	19.5
	能力 kW	14.2	16.0	18.0	24.5	30.6	36.7
暖氣能力 (額定)	運轉電流 A	15.9	19.2	21.0	14.9	20.2	26.6
	能力 kW	2.58	3.04	3.85	6.30	7.04	8.96
冷氣消耗電功率 (額定)	kW	2.86	3.51	4.40	6.96	8.50	12.23
暖氣消耗電功率 (額定)	kW	2.86	3.51	4.40	6.96	8.50	12.23
CSPF	冷氣季節性能指數	kWh/kWh	6.25	6.20	6.20	5.20	5.82
	室外機冷氣季節性能指數	kWh/kWh	7.03	6.89	6.81	6.05	6.81
能效分級	-	1	1	1	1	1	1
壓縮機	型式	-	全密閉渦卷式	全密閉渦卷式	全密閉渦卷式	全密閉渦卷式	全密閉渦卷式
	馬達輸出功率 x 數量	W x No.	3,198 x 1	3,198 x 1	3,198 x 1	4,200 x 1	5,300 x 1
	啟動方式	-	變頻啟動	變頻啟動	變頻啟動	變頻啟動	變頻啟動
室外機	淨尺寸 (WxHxD)mm	950 x 834 x 330	950 x 834 x 330	950 x 834 x 330	950 x 1380 x 330	1,090 x 1625 x 380	1,090 x 1625 x 380
	淨重 kg	64.7	71.6	71.6	114	139	152
	馬達輸出功率 x 數量	W x No.	124 x 1	198 x 1	198 x 1	124 x 2	250 x 2
	額定風量 (高速)	m ³ /min	60	80	80	140	210
冷媒 (7.5m 填充量)	R32*kg	R32*1.5	R32*2.0	R32*2.0	R410A*3.5	R410A*4.5	R410A*6.0
室外機噪音	冷氣 / 暖氣	dB(A)	51/55	57/60	57/60	57/57	58/58
	液管	mm (inch)	Ø 9.52 (3/8)	Ø 9.52 (3/8)	Ø 9.52 (3/8)	Ø 9.52 (3/8)	Ø 9.52 (3/8)
連接管尺寸	氣管	mm (inch)	Ø 15.88 (5/8)	Ø 15.88 (5/8)	Ø 19.05 (3/4)	Ø 19.05 (3/4)	Ø 22.22 (7/8)
	氣管	mm (inch)	Ø 15.88 (5/8)	Ø 15.88 (5/8)	Ø 19.05 (3/4)	Ø 19.05 (3/4)	Ø 22.22 (7/8)
室外機熱交換器	型式	抗腐蝕黑鍍片	抗腐蝕黑鍍片	抗腐蝕黑鍍片	抗腐蝕黑鍍片	抗腐蝕黑鍍片	抗腐蝕黑鍍片
最大連接室內機台數	Units	8	10	13	13	16	20

MULTI V₈ VRF 側吹式一對多商用空調 室內機產品線

kW		2.2	2.8	3.6	4.5	5.6	7.1	8.0	8.2	9.0	10.6	12.3	14.1	15.8
	壁掛式室內機													
	吊隱式低靜壓													
	吊隱式中靜壓													
	嵌入式四方吹													
	嵌入式單方吹													
	圓形嵌入式													

LG PuriCare™

360° 空氣清淨機

360° 強淨零死角 寵愛家人不妥協

1 空氣清淨機 銷售 NO.1

獲 BAF 英國過敏協會認證 減少居家塵蟎過敏原

LG PuriCare™

AeroBooster 空氣清淨機

雙層濾淨 全室煥新

reddot winner 2025

獲 BAF 英國過敏協會認證 減少居家塵蟎過敏原

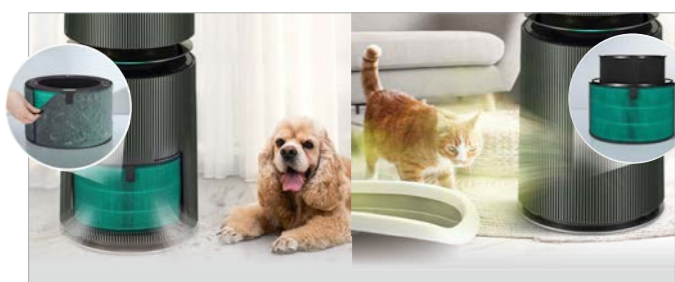

寵物模式(毛髮過濾濾網/光觸媒除臭濾網)

將氣流集中至地面，毛髮濾網提升過濾懸浮地上的毛髮30%，魔鬼氈包圍的主濾網容易拆卸清洗及更換。^{*1} 光觸媒除臭濾網除臭效果提高94%，有效去除寵物異味，建議每兩個月在燈光或日光下照射約3小時，恢復除臭效果。^{*2}



空氣品質智慧顯示器

透過即時的燈色來了解空氣品質狀態，檢測看不見的汙染物。



獨家 雙重氣流+清淨循環扇

上下釋放潔淨空氣，加強循環，有效過濾顆粒粉塵，淨化力再提升11.3%^{*1}。5.5公尺強勁氣流，實現零死角淨化。

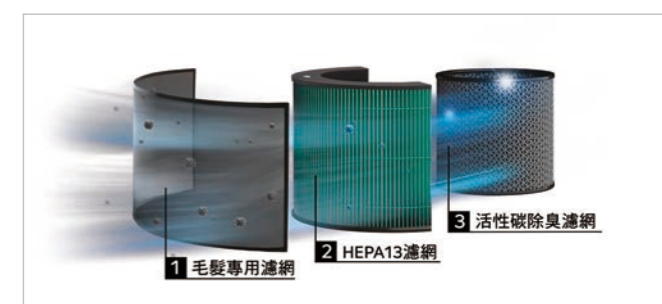

多重過濾系統

過濾小於PM0.1懸浮微粒，去除過敏原、異味、病毒、細菌、黴菌。^{*2}



清淨循環扇

獨特的清淨循環扇，旋轉角度140°，傾斜角度62°，可將乾淨空氣吹送得更快更遠。^{*3}



過敏防護

奈米離子產生器產生正負離子，並且結合獨家UVnano™技術可去除風扇葉片中99.99%的細菌，為您提供值得信賴的乾淨空氣。^{*4}



UVnano™科技+奈米離子淨化

消除風扇葉片99.998%的細菌^{*3}，釋放奈米離子，主動淨化、有效抗菌。

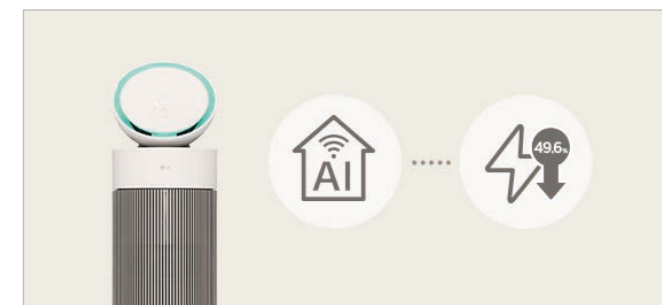

獨家 AI+智慧空氣感測

偵測環境空氣品質，自動切換節能模式，省電49.6%^{*4}。

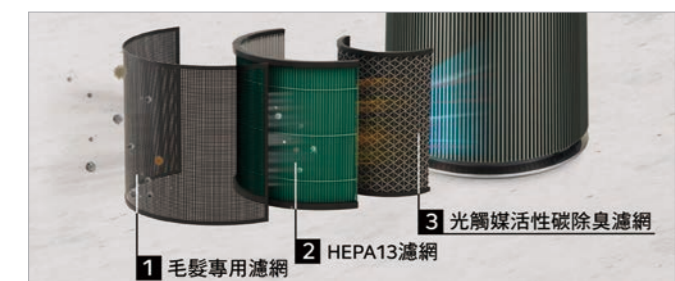

多重過濾系統

可捕捉懸浮微粒(去除率達99.999%)、灰塵、細菌、病毒、過敏原和異味成分。^{*5}

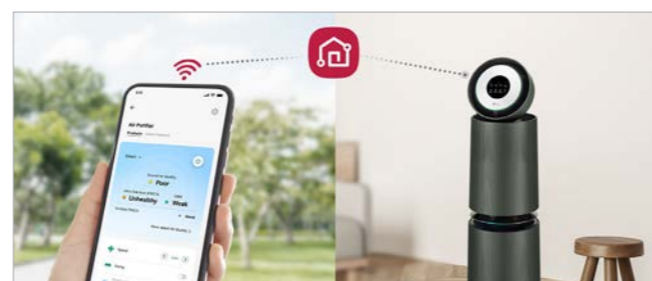

內建WiFi遠端遙控

手機ThinQ™APP讓你不論身在何處，都可以隨時確認家中空氣品質並遠端遙控空氣清淨機。



貼心設計

1.易於清潔：循環扇一鍵即拆，清理積累灰塵，輕鬆維護。2.極致靜音：在睡眠模式下安靜運轉。空氣清淨機的噪聲低至21分貝^{*5}。

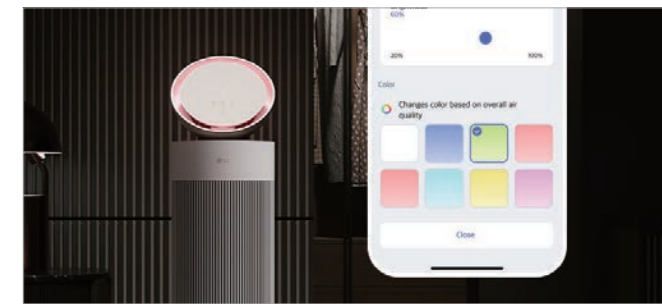

智慧情境調光 夜間不擾眠

可根據空氣品質自動調整燈光，或手動選擇色彩搭配居家氛圍。開啟夜間防眩光功能，面板亮度隨室內光線自動調整，夜間不擾眠。

*資料來源：根據GfK台灣市場調查2022-2024年第一功能空氣清淨機市場銷售所得數據。該調查結果並非由LG證實，任何引用風扇由引用方自行承擔。*1由LG內部研發實驗室測試，實驗條件：在寵物咖啡廳的132m²區域內進行測試，以使用寵物模式的AS3090NP型號和自動模式的AS3090WA型號測試。測量懸浮微粒中收集到的灰塵和毛髮量。本測試結果係於測試環境中進行所得，測試結果可能因實驗條件不同而有差異。*2由TUV德國萊茵測試，實驗條件：在8立方公尺、攝氏溫度(23±5)度、相對濕度(55±15)%的實驗室中，以測試型號AS201NFA進行光觸媒濾網與標準濾網之除臭效果比較。本測試結果係於測試環境中進行所得，測試結果可能因實驗條件不同而有差異。*3由LGE內部研發實驗室測試，實驗條件：在130立方公尺(11.0x3.4x3.5公尺)的室內進行，測試產品型號為AS351NFA，溫度為25±1.0°C，風速設定為Turbo Mode，藉由測量與測試產品之距離來測量空氣速度。並測試產品9公尺、距地面3.3公尺高度處風速為0.26m/s。本測試結果係於測試環境中進行所得，測試結果可能因實驗條件不同而有差異。*4經TUV德國萊茵測試，實驗條件：測試型號AS352NGHA含內建UVLED模組，於攝氏溫度(25±2)度、相對濕度(50±10)%的實驗室中，運轉1級風速共2小時，測試結果為對金黄色葡萄球菌(ATCC 6538P)、表皮葡萄球菌(ATCC12228)、肺炎克雷伯菌(ATCC4352)殺菌效率達99.99%以上。本測試結果係於測試環境中進行所得，測試結果可能因實驗條件不同而有差異。*5由韓國建設生活環境試驗研究院(KLCI)測試，懸浮微粒指0.1µm顆粒，測試時間達38分鐘所得測試結果。本測試結果係於測試環境中進行所得，測試結果可能因實驗條件不同而有差異。

*1經TUV Rheinland Korea Ltd.測試，報告編號：KR24VPHW 001。本測試結果可能會隨著測試、環境條件不同而有所差異。*2經韓國合格實驗室(KCL)測試，報告編號：CT24-08095E、CT24-078847E、24-058167-02-2、24-058167-02-1及Environmental Allergens Info and Care (Environmental Allergen Center) 測試，報告編號：CR241488。本測試結果可能會隨著測試、環境條件不同而有所差異。*3經KOTRI Testing & Research Institute測試，報告編號：82243006100600-001、82243006100600-002、82243006100600-003。本測試結果可能會隨著測試、環境條件不同而有所差異。*4經TUV Rheinland Korea Ltd.測試，報告編號：KR24J9U2 001。本測試結果可能會隨著測試、環境條件不同而有所差異。*5經TUV Rheinland Korea Ltd.測試，報告編號：KR24JFD 001。本測試結果可能會隨著測試、環境條件不同而有所差異。

空氣清淨機·除濕機
空氣淨化風扇



系列	360°空氣清淨機			AeroBooster 空氣清淨機		
版本	旗艦版	專業版	專業版	專業版		
型號	AS111NGY1	AS101DBY0	AS651DBY0	AS551GWX0		
顏色	石墨綠	奶茶棕	奶茶棕	極淨白		
基本規格	功率輸入(W)	73	72	55		
	電源供應器(V/Hz)	110 / 60				
	顯示(方法)	4.3吋 觸控式LCD	LED + 觸控按鈕	LED + 觸控按鈕	LED + 觸控按鈕	
	風扇馬達類型	BLDC變頻馬達				
	噪音(高/低)(dB)	53 / 26	53 / 26	53 / 26	52 / 21	
	尺寸(寬x高x深)(mm)	377 x 1100 x 377	377 x 1100 x 377	347 x 612 x 347	240 x 997 x 240	
	重量(kg)	20.6	20.6	12.5	9.2	
	CASR值[cmm]	12.8	12.34	8.11	6	
	效率分級	1				
	適用坪數(坪)	32	30	19	15	
詳細功能	兒童安全鎖	●	●	●	●	
	遙控器	●	-	-	-	
	睡眠定時器(小時)	2/4/8/12			-	
	風扇模式	循環扇吹送模式	直立式(9公尺遠)	直立式(9公尺遠)	直立式(9公尺遠)	直立式(5.5公尺遠)
		循環扇清淨風速	自動/弱/中/強/Turbo			
	寵物模式	●	●	●	-	
	嬰兒模式	下層出風	下層出風	-	底部出風	
	懸浮微粒密度顯示	●	●	●	●**	
	奈米離子產生器	●	●	●	●	
	智慧指示器(空氣品質)	4段(非常差-好)紅色/橙色/黃色/綠色			-	
PM數值感應器	PM 1.0 / 2.5 / 10			-		
感應器	粉塵(PM1.0)/異味/濾網壽命感測器	粉塵(PM1.0)/異味	粉塵(PM1.0)/異味	粉塵(PM1.0)/異味		
異味顯示	●	●	●	●		
過濾系統	空氣淨化器濾網	毛髮專用濾網	●	●	●	
		HEPA13濾網	●	●	●	
		活性炭濾網	●	●	●	
		光觸媒濾網	●	●	-	
UVnano™ LED	●	●	●	●		
其他	保固	全機2年、馬達10年				
	產地	韓國				

*產品型號規格以官網公告為準。
**請在ThinQ APP上查看。

LG PuriCare™ AeroTower™ 風草機

氣流革新 四季舒心



獲BAF英國過敏協會認證
減少居家塵蟎過敏原



暖風模式

溫度最高可至30°C；約14.4平方米空間內，室溫可在9分鐘內升高5°C。*1



23分貝極靜舒眠

智慧變頻馬達享10年保固，安靜舒適享受美好睡眠。



3階段過濾系統

3階段過濾系統過濾細塵並去除小至0.3微米的過敏原。UVnano™紫外線去除風扇葉片上99.9%¹²的空氣細菌，增添保護。



系列	三合一涼暖		二合一涼風	
版本	經典版			
型號	FS151PCJ0	FS151PBK0		
顏色	奶茶棕	象牙白		
基本規格	尺寸(寬x高x深)(mm)	265 x 1120 x 265		
	重量(kg)	11.1	9.7	
	潔淨空氣提供率(CASR)[cmm]	3.01	3.01	
	能源效率分級	4		
	待機功率(W)	2		
	耗電功率(W)	涼風模式(Turbo/10段風速)	32 / 40	32 / 40
		暖風模式	1500	-
	氣流模式	集中清淨/自然清淨		
	暖風	溫度設定(度)	16-30	-
	擺動角度	45/60/90/140		
運轉模式	自動、10段風速、Turbo、睡眠			
馬達	BLDC變頻馬達			
運轉音量(dB)	涼風模式(Turbo/睡眠)	52 / 23	52 / 23	
	暖風模式(10段/1段)	45 / 26	-	
過濾系統	濾網	毛髮專用濾網 HEPA13濾網 活性炭濾網		
	UVnano™ LED	●	●	
	感應器	異味感應器 PM1.0懸浮微粒感應器 溫度 濕度 濾網壽命感測器	● ● ● ● ●	● ● ● ● -
鎖定功能	-	-	-	
其他	保固	全機2年、馬達10年		
產地	韓國			

*產品型號規格以官網公告為準。
*1暖風模式啟動後自動切換至廣域暖風模式。部分機種不支援暖風。*2根據第三方測試，顯示運轉1小時後空氣細菌減少。

空氣清淨機·除濕機
空氣淨化風扇

LG PuriCare™

AeroSpeaker 空氣清淨機
立體美聲 淨在其中



LG PuriCare™

AeroCatTower 空氣清淨機
與貓同行 共享清淨



360°淨化

360°環繞濾淨，讓好空氣吹向各個角落；睡眠模式下僅21分貝¹，保持寧靜。

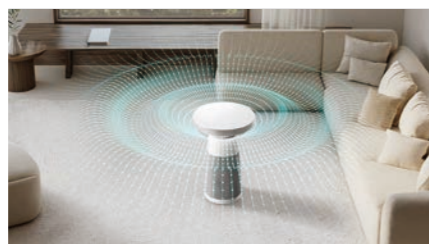

家用藍牙音響

360°全向性聲音技術，支援Dolby音效，透過藍牙連接即可讓空間充滿生動音效，可串聯兩台裝置。

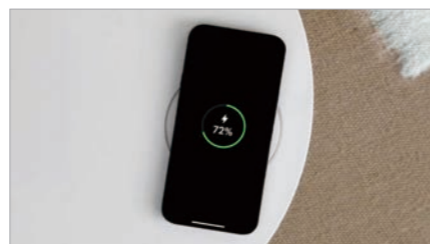

無線充電

隨手放置即可輕鬆充電。



兩段式溫控貓窩

放鬆肌肉、改善睡眠

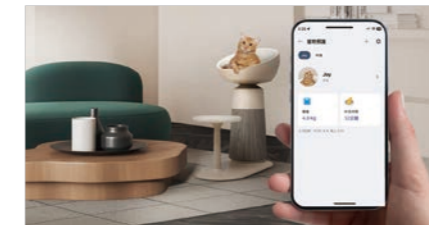

智慧寵物照護

追蹤貓咪體重、作息

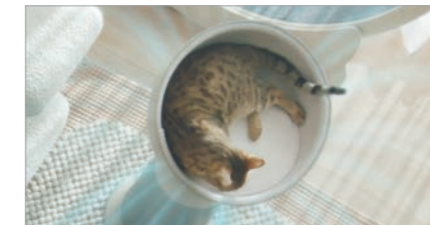

貓咪放鬆模式

氣流向下、安靜陪伴



型號	AS201SHUO	AS201PWUO	AS201PBK0	
顏色	極淨白	雪梨白	奶茶棕	
尺寸(寬x高x深)(mm)	426 x 603 x 426	410 x 550 x 410		
重量(kg)	9.1	7.1		
耗電功率(W)	46	28		
CASR [cmm]	2.57	2.57		
適用坪數	4 坪	4 坪		
能源效率分級	2	2		
運轉模式	6 級速 (停止/自動/弱/中/強/睡眠)	自動 / 低 / 中 / 高 / 睡眠		
馬達	BLDC變頻馬達	BLDC變頻馬達		
運轉音量(dB)	44(高) / 21(睡眠)	44(高) / 21(睡眠)		
過濾系統	濾網	毛髮專用濾網	毛髮專用濾網	
		HEPA13濾網	HEPA13濾網	
		活性炭濾網	活性炭濾網	
UVnano™ LED	●	●		
詳細功能	感應器	異味感應器	-	-
		懸浮微粒感應器	PM1.0	PM1.0
		溫度	-	-
		濕度	-	-
空氣清淨指示燈	LED	LED		
氣氛燈	17種	8種		
保固	全機2年、馬達10年	全機2年、馬達10年		
產地	韓國	韓國		

¹產品型號規格以官網公布為準。
²LG內部實驗室，根據CA等級降噪點數從測量聽感模式之噪音。實驗結果依據實驗室環境測試所得，可能會隨條件改變而不同。實驗是使用較新的產品進行，實驗結果可能會隨著產品使用時間長短不同。*20 認證的智慧型手機和藍牙耳機可以無線充電，但目前不支援智慧型手錶。

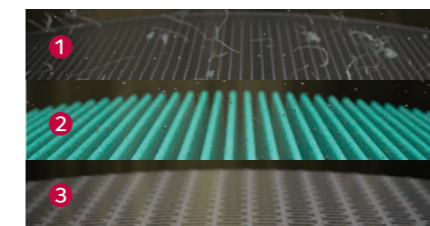

多重過濾系統

1.毛髮濾網：有效攔截貓毛 2.HEPA13濾網：濾除過敏原、細菌 3.光觸媒活性炭濾網：分解寵物異味

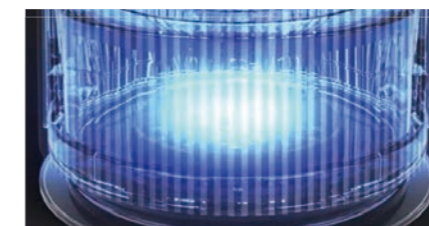

UVnano™

紫外線抑制細菌滋生

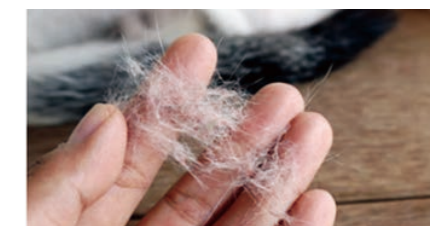

寵物毛髮吸附率 99%*

型號	AS251CBZ0	
顏色	奶茶棕	
尺寸(寬x高x深)(mm)	710 x 800 x 422 mm	
重量(kg)	11.6	
耗電功率(W)	52	
CASR [cmm]	3.22	
適用坪數	6坪	
能源效率分級	2	
清淨風速	自動 / 弱 / 中 / 強 / Turbo / 睡眠	
運轉模式	自動 / 貓咪放鬆	
馬達	BLDC 變頻馬達	
運轉音量(dB)	52(高) / 21(低)	
過濾系統	濾網	毛髮專用濾網
		HEPA13濾網
		活性炭濾網
		光觸媒濾網
UVnano™ LED	●	
感應器	懸浮微粒 (PM1.0)	
空氣清淨指示燈	4段(非常差→好)紅色/橙色/黃色/綠色	
Wi-Fi (ThinQ App)	●	
濾網更換提示	●	
保固	全機 2 年、馬達 10 年	
產地	韓國	

*經Environmental Allergens Info and Care Inc, Environmental Allergens Center測試。報告編號：CR251498。本測試結果可能會隨著測試、環境條件不同而有所差異。

空氣清淨機·除濕機
空氣淨化風扇

LG PuriCare™ 附掛式強化濾網

空氣清淨機濾網，也能「開外掛」！
一點即可加在HEPA13濾網上，將原濾網的過濾效能再提升，輕鬆享受更符合需求的潔淨空氣



LG PuriCare™ 雙變頻除濕機

俐落美型 強勁除濕



選購 多功能烘物箱

- *可用於加速烘乾鞋類、手套等小物件使用
- *全系列烘管皆適用



新居更安心 裝修煩惱一掃而空

搭配HEPA13濾網，甲醛去除效率提高33%*1。

適用 新居落成、裝修完畢、剛添購新傢俱



與毛孩和諧共處 讓居住空間清新舒適

搭配HEPA13濾網，氨氣去除效率提高52.9%*2。

適用 毛孩家庭



遠離排氣污染 呼吸新鮮空氣

搭配HEPA13濾網，二氧化氮(NO2)去除效率提高9.6%*3。

適用 交通繁忙、工業區居住者、憂慮室外空汙者



告別油煙困擾 享受無味居家環境

搭配HEPA13濾網，油煙(DEHS)去除效率提高了95.2%*4。

適用 開放式廚房家庭、愛下廚的家庭



濾除空氣中常見過敏原 讓呼吸更健康

搭配HEPA13濾網，有效過濾99%*5的塵蟎、花粉和寵物過敏原。

適用 過敏體質、過敏兒家庭、毛孩家庭

適用濾網機型：

PuriCare™ 360°空氣清淨機全系列、Aero全系列，建議半年更換一次

*圖片為使用示意，產品不含HEPA13濾網

*1[甲醛濾網]1.測試期間：2023年4月6日-2023年5月2日2.測試實驗室：德國萊茵TUV韓國有限公司3.測試型號：ADQ75801712 (360V濾網) + PEPABA01 (甲醛濾網) 4.測試條件：溫度23±5℃、相對濕度55±15%RH 5.測試方法：SPS-KACA002-0132:2021附件A 6.測試結果：主濾網ADQ75801712 (360V濾網) 搭配甲醛濾網 (PEPABA01) 後，去除甲醛 (CH2O) 的性能提高了33.0%。(甲醛累積去除量-360V濾網：789.0mg, 360V濾網+甲醛濾網：1049.2mg) 7.實際使用環境中的結果可能有所不同。*2[寵物異味濾網]1.測試期間：2023年4月6日-2023年5月2日2.測試實驗室：德國萊茵TUV韓國有限公司3.測試型號：ADQ75801712(360V濾網) + PEPAAA01(寵物濾網)4.測試條件：溫度23±5℃、相對濕度55±15%RH5.測試方法：SPS-KACA002-0132:2021 附件D6.測試結果：主濾網ADQ75801712 (360 V濾網) 搭配寵物濾網 (PEPAAA01) 後，去除氨氣 (NH3) 的性能提高了52.9%。(氨氣累積去除量-360V濾網：124.7mg, 360V濾網+寵物濾網：190.7mg) 7.實際使用環境中的結果可能有所不同。*3[煙霧濾網]1.測試期間：2023年5月19日-2023年6月13日2.測試實驗室：德國萊茵TUV韓國有限公司3.測試型號：ADQ75801712 (360V濾網) + PEPACA01 (煙霧濾網) 4.溫度23±5℃、相對濕度55±15%RH5.測試方法：SPS-KACA002-0132:2021 附件D 6.測試結果：主濾網ADQ75801712 (360V濾網) 搭配煙霧濾網 (PEPACA01) 後，去除二氧化氮 (NO2) 的性能提高了9.6%。(累積二氧化氮去除量-360V濾網：4343.7mg, 360V濾網 + 煙霧濾網：4758.6mg) 7.實際使用環境中的結果可能有所不同。*4[烹飪油煙濾網]1.測試期間：2023年4月24日-2023年4月28日2.測試實驗室：德國萊茵TUV韓國有限公司3.測試型號：ADQ75801712 (360V濾網) + PFPADA01 (烹飪油煙濾網) 4.測試條件：溫度23±5℃、相對濕度55±15%RH 5.測試方法：SPS-KACA 002-0132:2021 6.測試結果：主濾網ADQ75801712 (360V濾網) 搭配烹飪油煙濾網 (PFPADA01) 後，去除油煙 (DEHS) 的性能提高了95.2%。(油煙累積去除量-360V濾網：15.95g, 360V濾網+油煙濾網：31.14g) 7.實際使用環境中的結果可能有所不同。*5[過敏原濾網]1.測試期間：2023.10.20 (Fel d1) -2023.10.30 (Der f1) -2023.12.1 (Cry j1) -2023.12.01 (Can f1)2.測試地點：東京環境過敏研究所 (ITEA) 3.測試型號：過敏原濾網 (PFPCEA01) 4.測試條件-目標過敏原：Der f1 (塵蟎) - Fel d1 (貓) - Cry j1 (花粉) - Can f1 (狗) -過敏原數量：100ng-測試樣本大小：50 mm X50mm (n=3) -培養條件：25±1℃, 24小時-測量方法：酵素連結免疫吸附分析法 (ELISA) 5.測試方法：ISO4333附件D 6.測試結果：目標過敏原的去除效率：Der f1 >99.8%, Fel d1 >99.5%, Cry j1 >99.3%, Can f1 99.7% 7.實際使用環境中的結果可能有所不同。*測試條件：溫度23±5℃、相對濕度55±15%RH ※根據實際使用環境，結果可能有所不同。

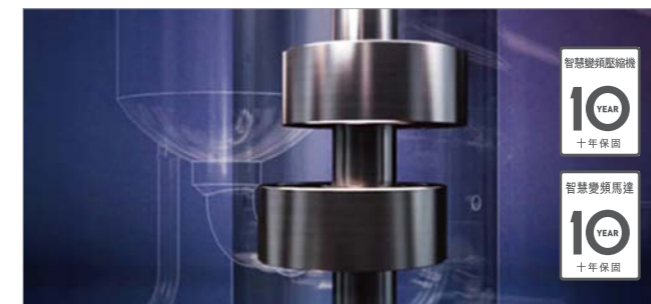

超節能

符合除濕機能效一級，變頻壓縮機+變頻馬達能省電又靜音。



UVnano™ 紫外線淨化

有效抑制99.99%細菌，主動釋放500萬奈米離子，關機後自動乾燥機體。



超便利

烘鞋Y字型配件：可一次集中快速乾燥運動鞋。
烘衣櫥T型配件：局部集中除濕，亦適用於其他狹小角落空間。

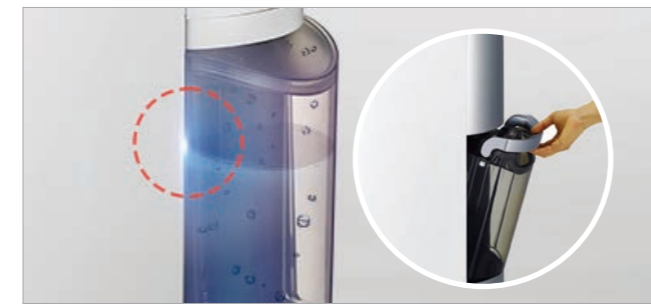

易拉提水箱設計

單手提取水箱：單手即可輕鬆操作，順手又省力。
水箱燈：可於面板上操作開關，使水箱水量清楚，晚上還可當小夜燈。



超智慧 LG ThinQ™

透過ThinQ™ APP可遠端操控與預約產品開關機、調整風量/向、開啟自動清潔、建議運轉模式、智慧診斷、能源監控等基本功能操作。



貼心設計

1.便捷把手：方便拖拉。2.滑順滾輪：360°旋轉移動不受限。3.連續排水：連續排水孔可外接水管，排水更方便。

*1資料來源：根據GfK台灣市場調查2022-2024年變頻除濕機市場銷售所得數據。該調查結果並非由LG提供，任何引用風險由引用方自行承擔。
*2TUV Rheinland測試符合ISO2196:2007，使用UV LED(1小時開/1小時關)和操作模式(低溫/溫度(25±2)℃、濕度(50±10)%)時，金黃色葡萄球菌/表皮葡萄球菌/大腸桿菌殺菌效果為99.99%。效能通過TUV Rheinland Korea Ltd測試機構進行的內部測試驗證。可能會因為產品的使用環境或UV LED的使用壽命、導致光輸出效果有差異。風扇表面可能存在一些UV LED照射不到的區域，導致使用效果有差異。



型號	WD261VKF0	DE221MWE0	DD201MEE0	DD181MWE0
顏色	曜黑	白	米	白
手把顏色	-	白	米	白
除濕能力(L/日)	25.6	22	19.6	18
水箱(L)	7	5	5	5
電源供應(V/Hz)	110/60	110/60	110/60	110/60
耗電功率(W)	418	307	273	251
能源效率分級	3	1	1	1
除濕方式	雙迴轉變頻壓縮機(智慧除濕)			
運轉音量(dB)	46/35	40/34	40/34	40/34
尺寸(寬x高x深)(mm)	427 x 670 x 321	410 x 640 x 210	410 x 640 x 210	410 x 640 x 210
重量(kg)	19	16	16	16
水箱燈	●	8色氣氛燈	8色氣氛燈	8色氣氛燈
烘鞋/衣櫥配件	-	●	●	●
功能	機體自動乾燥、WiFi遠控、連續排水	UVnano™紫外線淨化、奈米離子去除空氣中有害物質、機體自動乾燥、WiFi遠控、連續排水、可加購外掛HEPA13濾網、烘物箱		
保固	全機3年、智慧變頻壓縮機10年、智慧變頻馬達10年			



型號	MD161QPE0	DD141QWE0	DD121QWE0
顏色	白	白	白
手把顏色	粉紅	白	白
除濕能力(L/日)	16	14	12
水箱(L)	5	4	4
電源供應(V/Hz)	110/60	110/60	110/60
耗電功率(W)	222	194	168
能源效率分級	1	1	1
除濕方式	雙迴轉變頻壓縮機(智慧除濕)		
運轉音量(dB)	39/34	39/34	39/34
尺寸(寬x高x深)(mm)	415 x 715 x 296	382 x 715 x 296	382 x 715 x 296
重量(kg)	17	17	17
水箱燈	●	●	●
烘鞋/衣櫥配件	●	●	●
功能	UVnano™紫外線淨化、奈米離子去除空氣中有害物質、機體自動乾燥、WiFi遠控、連續排水、可加購外掛HEPA13濾網、烘物箱		
保固	全機3年、智慧變頻壓縮機10年、智慧變頻馬達10年		

LG CineBeam S 小銀河 Ultra

—— 超短焦 4K 微型投影機 ——

突破微型投影極限



AVS Forum 2025
CES 最佳產品



真 4K 畫質 最大投影 100 吋



超短焦投影 突破空間限制

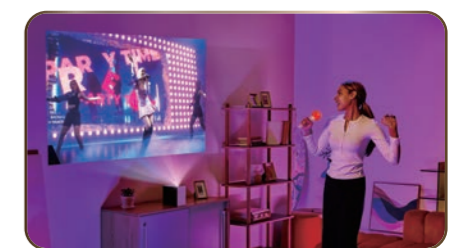

8 款常見牆壁顏色 投影成色更精準

4K 超高畫質，畫面栩栩如生，享受所有美好時刻，完美投影 40 吋至 100 吋畫面

僅需 8.1 公分就能成像 40 吋畫面，39.3 公分即成百吋畫面，解放既定空間「線」制，收納更漂亮，空間運用零瑕疵

提供 8 種牆面顏色選擇，可根據牆面顏色調整畫面顯示，讓每個精彩瞬間皆能完美呈現

	CineBeam S 小銀河 Ultra	CineBeam Q 小銀河 Plus
	超短焦 4K 微型投影機	4K 微型投影機
	PU615U	PU600U
基本規格	4K UHD (3840 x 2160)	4K UHD (3840 x 2160)
	500	600
	0.25	1.2
	450,000:1	450,000:1
	110 x 160 x 160	80 x 135 x 135
	1.9	1.49
	Adapter 65W (Type-C)	Adapter 65W (Type-C)
輸入訊號相容性	16:9 / Original / Full Wide / 4:3 / Vertical Zoom	16:9 / Original / Full Wide / 4:3 / Vertical Zoom
	Digital (HDMI)	Up to 4K (4096x2160) (60Hz, 50Hz, 24Hz)
	自動	自動
鏡頭	40"-100"	50"-120"
	固定	固定
光源	三色雷射	三色雷射
	20,000	20,000
音訊	4Wx2	3W Mono
	Yes	Yes
	Yes	Yes
輸入 / 輸出源	Yes	Yes
	Yes	Yes
	webOS24 (Smart)	webOS 24 (Smart)
主要功能	Yes	Yes
	Yes	Yes
	Yes	Yes
	Yes	Yes
	4 / 9 / 15 點 Warping (影像扭曲調整)	4 / 9 / 15 點 Warping (影像扭曲調整)
	HDCP2.2	HDCP2.2
配件	Yes	Yes
	Yes	Yes

*產品規格以官網公布為準
*型號依各通路實際販售為準

LG UltraGear™ OLED GX9

全球首款 5K2K OLED 專業電競螢幕



*此示意圖為以理解產品功能，實際使用因環境條件略有差異。
 *截至 2024 年 12 月發佈的所有 OLED 顯示器，LG 45GX950A 是單一具備 5K2K (5120x2160) 解析度的 OLED 螢幕。

LG Smart Monitor Swing 斜槓機 4K 移動式觸控智慧螢幕



AI智慧滑鼠遙控器

- 語音搜尋 (長按) 輕鬆搜尋YouTube內容
- 滑鼠游標 & 滾輪 點選觀看內容超省力

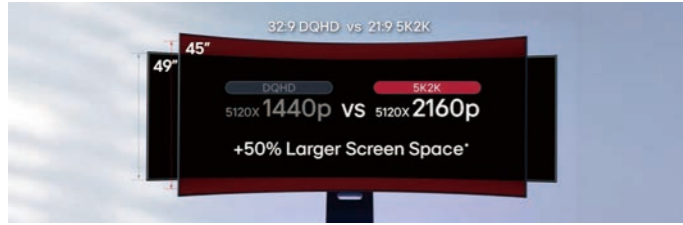

21:9 5K2K OLED

像素相較於 UHD (3840x2160) 增加了 33%，螢幕空間相較於 DQHD (5120x1440) 增加 50%。

1. 像素的計算方式是將水平與垂直的解析度相乘，得出 16:9 UHD 共有 830 萬像素，21:9 5K2K 共有 1,105 萬像素。
 2. 螢幕空間的計算方式是將水平與垂直的解析度相乘，得出 DQHD 共有 737 萬像素，5K2K 共有 1,105 萬像素。
 *此示意圖為以理解產品功能，實際使用因環境條件略有差異。



雙模式精準切換 330Hz ↔ 165Hz

VESA 認證的雙模式，自由切換 WUHD 165Hz 高畫質模式，WFFHD 330Hz 高幀率模式，震撼視覺的經典大作還是快節奏的對戰都能精準應對。



OLED 逼真色彩

搭載 MLA+ 微透鏡陣列技術，亮度增加 37.5% (SDR)，最高亮度更高達 1300 nits (APL 1.5%)，明亮環境中也呈現生動逼真色彩。

*產品型號規格以官網公告為準
 *此為示意圖，以理解產品功能，可能與實際使用情況不同

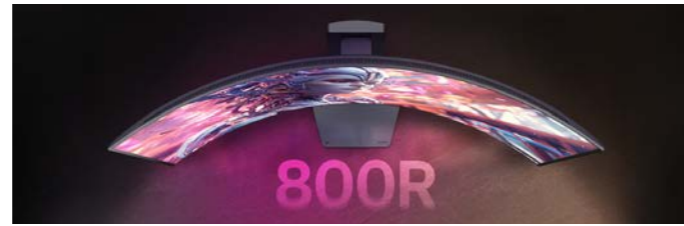

完美視角 沉浸其中

800R 曲率，讓你彷彿身處遊戲世界的中心，感受生動鮮豔的色彩與逼真的亮度，讓你盡情探索遊戲世界的全貌。

型號	GX9s		G8s		
	45GX905A-B	39GX905A-W	34GX905A-W	32GX8105A-W	
顯示	尺寸 (Inch)	44.5	39	34	31.5
	解析度	3440 x 1440	3440 x 1440	3440 x 1440	3840 x 2160
	面板技術	OLED	OLED	OLED	IPS
	畫面比例	21:9	21:9	21:9	16:9
	亮度 (Typ.) [cd/m²]	275	275	275	400
	色域 (Typ.)	DCI-P3 98.5%	DCI-P3 98.5%	DCI-P3 98.5%	DCI-P3 95%
	對比度 (Typ.)	1500000:1	1500000:1	1000:1	1000:1
	反應時間	0.03ms (GtG)	0.03ms (GtG)	0.03ms (GtG)	1ms (GtG)
	更新率 (Max.) [Hz]	240	240	144	144
	HDR 10	YES	YES	YES	YES
特色功能	VESA DisplayHDR™	DisplayHDR™ 400 TRUE BLACK	DisplayHDR™ 400 TRUE BLACK	DisplayHDR™ 400	
	NVIDIA G-Sync™	G-SYNC Compatible	G-SYNC Compatible	G-SYNC Compatible	
	AMD FreeSync™	FreeSync Premium	FreeSync Premium	FreeSync Premium	
	藍牙連線	YES	YES	YES	YES
無線功能	Wi-Fi	YES	YES	YES	YES
	智慧物聯	LG Home Hub (居家中心)	LG Home Hub (居家中心)	LG Home Hub (居家中心)	LG Home Hub (居家中心)
	內建 Netflix, YouTube, Disney +	YES	YES	YES	YES
	支援 Home Office (MS 365, Google Workspace)	YES	YES	YES	YES
智慧功能	作業系統	webOS 24	webOS 24	webOS 24	webOS 24
	ThinQ App	YES	YES	YES	YES
	Wireless Screen Share	YES	YES	YES	YES
	AirPlay	YES	YES	YES	YES
	Remote Desktop	YES	YES	YES	YES
	LG Switch	YES	YES	YES	YES
	遙控器	隨附智慧滑鼠遙控器	隨附智慧滑鼠遙控器	隨附智慧滑鼠遙控器	隨附智慧滑鼠遙控器
	HDMI	YES(2ea)	YES(2ea)	YES(2ea)	YES
	USB-C (資料傳輸)	YES	YES	YES	YES
	USB-C (電源供給)	65W	65W	65W	65W

型號	GX9	
	45GX950A-B.ATT	
顯示	尺寸 (Inch)	44.5
	曲面	800R
	面板類型	OLED
	畫面比例	21:9
	亮度 (Typ.) [cd/m²]	275
	色域 (Typ.)	DCI-P3 98.5%
	對比度 (Typ.)	1500000:1
	反應時間	0.03ms (GtG)
	更新率 (Max.) [Hz]	WUHD 165Hz ↔ WFFHD 330Hz
	可視角度 (CR10)	178°(R/L), 178°(U/D)
特色功能	HDR 10	YES
	VESA DisplayHDR™	DisplayHDR™ 400 TRUE BLACK
	NVIDIA G-Sync™	G-SYNC Compatible
	AMD FreeSync™	FreeSync Premium Pro
其他功能	動態同步	YES
	HDR Effect	YES
	出廠色彩校正	YES
	黑色穩定器	YES
	可變更新率	YES
	RGB LED 情境燈光	Unity Hexagon Lighting
連接埠	耳機輸出	4-pole (Sound+Mic)
	USB-C	YES(1ea)
	USB-C (資料傳輸)	YES
	USB-C (電源供給)	90W
配件	HDMI	YES(2ea)
	其它 (配件)	USB-C
聲音	揚聲器	10W x 2



免外接電腦 輕鬆追劇工作

不須連接 PC 或其他輸入裝置，連網即可透過 webOS 享受 Netflix, YouTube 等各式串流。



生動色彩 感官盛宴

4K 高畫質與 DCI-P3 95% 廣色域，提供鮮豔色彩與細膩畫質。同時搭載 HDR 10，忠實還原每處細節。



靈活旋轉支架 視角隨心轉換

螢幕左右旋轉、高度靈活調整，因應多種情境需求，視野覆蓋更全面。



產品	可觸控		不可觸控	
	Smart Monitor Swing 斜槓機	Smart Monitor 斜槓機 Duo 27	Smart Monitor 斜槓機 Duo 32	Smart Monitor 斜槓機 Lite 32
組合型號	32U889SA (一個外箱)	27U7305A + STA32F (兩個外箱)	32U7205A + STA32F (兩個外箱)	32SR50F + STA32F (兩個外箱)
觸控螢幕	Yes	No	No	No
螢幕尺寸	31.5吋	27吋	31.5吋	31.5吋
螢幕解析度	4K	4K	4K	FHD
面板類型	IPS	IPS	VA	IPS
色域	DCI-P3 95%	DCI-P3 90%	DCI-P3 90%	sRGB 99%
亮度	350 nits	350 nits	250 nits	250 nits
螢幕更新率	60Hz	60Hz	60Hz	60Hz
畫面自動旋轉	Yes	Yes	Yes	No
支架型態	移動式 (LG 原廠支架, 非副廠品)	桌立式 + 移動式 (LG 原廠支架, 非副廠品)	桌立式 + 移動式 (LG 原廠支架, 非副廠品)	桌立式 + 移動式 (LG 原廠支架, 非副廠品)
內建系統	webOS 24	webOS 24	webOS 24	webOS 23
附贈遙控器	AI智慧滑鼠遙控器(黑) *可語音搜尋、滑鼠游標	AI智慧滑鼠遙控器(黑) *可語音搜尋、滑鼠游標	AI智慧滑鼠遙控器(黑) *可語音搜尋、滑鼠游標	簡易遙控器(白)

螢幕・筆記型電腦

LG gram Pro AI

極致輕薄 AI 筆電

極輕 不被看輕

全新上市



*此示意圖為以理解產品，實際顏色因現實條件略有差異



全新材料質配色 更輕更堅固
採用新一代 Aerominium 鋁鎂合金，比前一台更輕 40g，刮傷耐受度約提升 135%。全新配色呈現更深邃細緻的金屬質感，提供極光白、鈦空銀、星曜黑三種選擇。

*Aerominium 材質適用於 2025 年上市之特定 LG gram Pro 型號，實際規格請依各機型公告為準。



可變更新率 流暢視覺體驗
支援 31-144 Hz 可變更新率 (VRR)，確保流暢遊戲體驗；當畫面較少動態，自動降低更新率節省電力。

*31-144Hz 可變更新率僅限 LG gram Pro 系列特定機種



大容量電池 長效續航

90Wh 大容量電池，擁有長效續航力，免除電量焦慮。

*90Wh 僅限 LG gram Pro (16Z90TR-EAD88C2)

gram AI

Dual AI

Copilot+PC

gram chat On-Device (離線版)

即使在無網路連線狀態下，也能於 LG gram 完成文件搜尋與內容摘要，讓日常工作流程更簡潔高效，全面提升使用便利性。

gram chat cloud (線上版)

快速分析文件並進行重點摘要。連動您的 Google Workspace 與 Microsoft 365，為您安排日常生活大小事，輕鬆提升工作效率。



專業專案，流暢運行

一鍵加速工作流程

自然語言，快速搜尋

全面守護，層層防護

*gram chat On-Device (離線版) & Cloud (雲端版) 僅支援英文與韓文介面。*gram chat On-Device (離線版) 僅限英文 & 韓文使用。*gram chat Cloud (雲端版) 可透過中文提問，並取得中文回答。*此示意圖為以理解產品功能，實際使用因現實條件略有差異。*本服務提供 GPT-4o 付費功能，但不支援搜尋整合及程式碼編輯功能。gram chat Cloud 於使用者註冊後第一年內免費提供，期滿後將轉為付費服務，屆時將另行通知使用者，並可自行選擇是否繼續使用。*gram chat On-Device 主要用於處理特定請求，不支援持續性對話功能。為獲得最佳使用效果，建議僅用於簡單且明確的一次性需求。*gram chat 離線版旨在處理特定要求，不支援持續性對話，為達成最佳效果，使用此功能僅能處理單直接的一次性要求。*影像相關動作功能現已於所有裝置提供；其他動作功能可能依裝置所在區域、語言及字元集而異。部分動作需搭配訂閱方案方可使用，詳情請參閱 akams/copilotpluspc。*僅支援特定文字、圖片及文件格式，並針對部分語言(英文、簡體中文、法文、德文、日文及西班牙文)進行最佳化。詳情請參閱 akams/copilotpluspc。*產品型號規格以官網公告為主。*型號依各通路實際販售為主。



系列	gram Pro	gram Pro	gram Pro	gram Pro	gram Pro	
型號	16Z90U-K.AUB7C2	16Z90U-K.AUB8C2	16Z95U-G.AS69C2	16Z90U-G.AU87C2	17Z90U-G.AU88C2	
系統	處理器	Intel® Core™ Ultra X7 358H	Intel® Core™ Ultra X7 358H	AMD Ryzen AI 5 435	Intel® Core™ Ultra U7 355	Intel® Core™ Ultra U7 355
	作業系統	Windows 11 Home	Windows 11 Home	Windows 11 Home	Windows 11 Home	Windows 11 Home
	記憶體	32GB LPDDR5X (雙通道, 8533MHz)	32GB LPDDR5X (雙通道, 8533MHz)	32GB LPDDR5X (雙通道, 7500MHz)	32GB LPDDR5X (雙通道, 7500MHz)	32GB LPDDR5X (雙通道, 7500MHz)
	顯示晶片	Intel® Arc™ graphics B390 Graphics (X7 12Xe)	Intel® Arc™ graphics B390 Graphics (X7 12Xe)	AMD Radeon™ Graphics	Intel® graphics (4Xe)	Intel® graphics (4Xe)
散熱	雙風扇冷卻系統	雙風扇冷卻系統	雙風扇冷卻系統	雙風扇冷卻系統	雙風扇冷卻系統	
顯示	螢幕面板	16 OLED	16 OLED	16 IPS	16 IPS	17 IPS
	解析度	WQXGA+ (2880*1800)	WQXGA+ (2880*1800)	WQXGA (2560*1600)	WQXGA (2560*1600)	WQXGA (2560*1600)
	更新率	30-120Hz VRR	30-120Hz VRR	31-144Hz VRR	60Hz	60Hz
	色域	DCI-P3 100% (Typical)	DCI-P3 100% (Typical)	DCI-P3 99% (Typical)	DCI-P3 99% (Typical)	DCI-P3 99% (Typical)
儲存空間	SSD	1TB NVMe Gen5 M.2 Dual SSD slots (擴充槽 Gen4)	1TB NVMe Gen5 M.2 Dual SSD slots (擴充槽 Gen4)	1TB NVMe Gen4 M.2 Dual SSD slot	1TB NVMe Gen4 M.2 Dual SSD slots	1TB NVMe Gen4 M.2 Dual SSD slots
	重量 (kg)	1,199	1,199	1,199	1,239	1,379
尺寸 (mm)	357.7 x 251.6 x 12.4-12.8	357.7 x 251.6 x 12.4-12.8	357.7 x 251.6 x 12.4-12.8	357.7 x 251.6 x 13.1-15.2	379.4 x 265.4 x 13.3-15.98	
電池	77Wh					
聲音	喇叭	立體聲喇叭 (3.0Wx2) with Smart AMP (MAX 5W)	立體聲喇叭 1.5W x 2	立體聲喇叭 (3.0Wx2) with Smart AMP (MAX 5W)		
設計	顏色	極光白 (Aerominium White)	星曜黑 (Aerominium Black)	鈦空銀 (Aerominium Silver)	純淨白 (Essence White)	曜石黑 (Obsidian Black)
連接性	藍牙	BT 6.0	BT 6.0	BT 5.4	BT 6.0	BT 6.0
輸入 / 輸出埠	USB Type C	USB 4 Gen3x2 Type C (x2, 均支援 PD, DP, TB4)				
	USB Type A	USB 3.2 Gen1 x2				
	HP-Out	4 環耳機, US Type				
	HDMI	HDMI 2.1 (4K@60Hz)				



系列	gram	gram Pro	gram Pro	gram Pro 2in1	
型號	14Z90U-G.AS67C2	16Z90TR-E.AD88C2	16Z90TS-G.AU99C2	16T90TP-K.AD78C2	
系統	處理器	Intel® Core™ Ultra U5 325	Intel® Core™ Ultra7 255H	Intel® Core™ Ultra9 288V	Intel® Core™ Ultra7 255H
	作業系統	Windows 11 Home	Windows 11 Home	Windows 11 Home	Windows 11 Home
	記憶體	32GB LPDDR5X (雙通道, 7467MHz)	32GB LPDDR5X (雙通道, 8400MHz)	32GB LPDDR5X (8533MHz)	16GB LPDDR5X (雙通道, 8400MHz)
	顯示晶片	Intel® graphics (4Xe)	NVIDIA RTX5050 with GDDR7 8GB	Intel® Arc™ graphics	Intel® Arc™ graphics
散熱	風扇冷卻系統	雙風扇冷卻系統	雙風扇冷卻系統	雙風扇冷卻系統	
顯示	螢幕面板	14 IPS	16 IPS	16 IPS	16 OLED Pen Touch
	解析度	WUXGA (1920*1200)	WQXGA (2560*1600)	WQXGA (2560*1600)	WQXGA+ (2880*1800)
	更新率	60Hz	31-144Hz VRR	31-144Hz VRR	48-120Hz VRR
	色域	DCI-P3 99% (Typical)	DCI-P3 99% (Typical)	DCI-P3 99% (Typical)	DCI-P3 100% (Typical)
儲存空間	SSD	1TB NVMe Gen4 M.2 Dual SSD slots	1TB NVMe Gen4 M.2 Dual SSD slots	1TB NVMe Gen4 M.2 Dual SSD slots	1TB NVMe Gen4 M.2 Dual SSD slots
	重量 (kg)	1,120	1,360	1,249	1,399
尺寸 (mm)	312 x 214.3 x 15.7-16.9	357.7 x 251.6 x 14.4-15.8	357.7 x 251.6 x 12.4-12.8	357.3 x 253.8 x 12.4-12.9	
電池	72Wh	90Wh	77Wh	77Wh	
聲音	喇叭	立體聲喇叭 (1.5W x 2)	立體聲喇叭 (3.0W x 2) with Smart AMP (MAX 5W)		
設計	顏色	純淨白 (Essence White)	曜石黑 (Obsidian Black)	太空灰 (Metal Gray)	曜石黑 (Obsidian Black)
連接性	藍牙	BT 5.4			
輸入 / 輸出埠	USB Type C	USB 4 Gen3x2 Type C (x2, 均支援 PD, DP, TB4)			
	USB Type A	USB 3.2 Gen1 x2			
	HP-Out	4環耳機, US Type			
	HDMI	HDMI 2.1 (4K@60Hz)			

*產品型號規格以官網公告為主。*型號依各通路實際販售為主。