

NAUDOTOJO VADOVAS

SKALBIMO MAŠINA



Prieš pradėdami montavimo darbus, atidžiai perskaitykite šias instrukcijas. Tai padės supaprastinti montavimą ir užtikrinti, kad gaminys yra tinkamai ir saugiai įrengtas. Sumontavę laikykite šias instrukcijas netoli gaminio ateičiai.

F 4 J6 T/Q (Y)(W)(0~9)(W)(S)

F 2 J6 T/Q (Y)(W)(0~9)(W)(S)

F 0 J6 T/Q (Y)(W)(0~9)(W)(S)

TURINYS

Šiame vadove gali būti nuotraukų arba turinio, nesuderinamo su jūsų įsigytu modeliu.

Šį vadovą gali pakoreguoti gamintojas.

NURODYMAI DĖL SAUGOS	3
Svarbios saugos instrukcijos	3
Seno prietaiso utilizavimas	8
MONTAVIMAS	9
Dalys	9
Priedai	9
Specifikacijos	10
Montavimo vietos reikalavimai	11
Išpakavimas ir transportavimo varžtų išėmimas	12
Neslystančių lapų naudojimas (pasirinktinai)	13
Medinės grindys (Pakabinamos grindys)	13
Prietaiso išlyginimas	14
Vandens tiekimo žarnos prijungimas	14
Išleidimo žarnos montavimas	17
NAUDOJIMAS	18
Skalbimo mašinos naudojimas	18
Skalbinių rūšiavimas	19
Pridėti valymo priemonių	20
Valdymo skydelis	22
Programų lentelė	23
Programos parinktis	27
IŠMANIOSIOS FUNKCIJOS	30
Funkcijos „Smart Diagnosis™“ naudojimas	30
Išmaniosios funkcijos naudojimas	31
Programos naudojimas	31
PRIEŽIŪRA	32
Skalbimo mašinos valymas	32
Vandens įleidimo filtro valymas	32
Nutekėjimo siurblio filtro valymas	33
Dozatoriaus stalčiuuko valymas	34
Būgno valymas (pasirinktinai)	34
Saugokitės užšalimo žiemą	35
TRIKČIŲ ŠALINIMAS	37
Problemų diagnostika	37
Klaidų pranešimai	40
GARANTIJA	42
EKSPLOATAVIMO DUOMENYS	45

Šios saugos gairės turi užkirsti kelią nenumatytam pavojui ar žalai, jei produktas eksploatuojamas nesaugiai arba netinkamai.

Gairės yra išskirtos į „ĮSPĖJIMAS“ ir „ATSARGIAI“, kaip nurodyta toliau.

 Šis simbolis yra rodomas atitinkamais atvejais ir atliekant tam tikrus veiksmus, kurie gali sukelti pavojų. Siekdami išvengti pavojaus, atidžiai perskaitykite dalį, kur nurodytas šis simbolis, ir laikykitės nurodymų.

 **ĮSPĖJIMAS**

Tai rodo, kad nesilaikant instrukcijų, galima rimtai susižeisti arba žūti.

 **ATSARGIAI**

Tai rodo, kad nesilaikant instrukcijų, galima lengvai susižeisti arba sugadinti produktą.

Svarbios saugos instrukcijos

 **ĮSPĖJIMAS**

Norėdami sumažinti gaisro, elektros smūgio arba kitų asmenų sužalojimo pavojų gaminio naudojimo metu, turite laikytis pagrindinių atsargumo priemonių, įskaitant šias:

Vaikai namų ūkyje

Šis prietaisas nėra skirtas naudoti asmenims (įskaitant vaikus) su pablogėjusiais fiziniais, jutimo ar protiniais gebėjimais, patirties ar žinių stoka, nebent juos prižiūri už saugą atsakingas asmuo arba buvo suteiktos su prietaiso naudojimu susijusios instrukcijos. Prižiūrėkite, kad vaikai nežaistų su prietaisu.

Dėl naudojimo Europoje

Vyresni nei 8 metų vaikai ir asmenys, kurių fiziniai, jutimo arba protiniai gebėjimai riboti, arba kuriems trūksta patirties ir žinių, šį prietaisą gali naudoti tik tuomet, jei jie prižiūrimi arba jiems buvo suteikti nurodymai, kaip saugiai naudoti prietaisą, ir jei jie supranta su prietaiso naudojimu susijusius pavojus. Neleiskite vaikams žaisti su šiuo prietaisu. Neleiskite vaikams valyti bei tvarkyti šio prietaiso be priežiūros.

Jaunesni nei 3 metų vaikai privalo būti atokiau nuo prietaiso, nebent jie yra nuolatos prižiūrimi.

Montavimas

- Niekada neekspluatuokite prietaiso, jeigu jis yra sugadintas, sugedęs, iš dalies išardytas, jame yra trūkstančių arba neveikiančių dalių, įskaitant pažeistą laidą arba kaištį.
- Šį prietaisą transportuoti turėtų tik du arba daugiau asmenų, jį reikėtų tvirtai laikyti.
- Nemontuokite prietaiso drėgnoje ir dulkinoje vietoje. Nemontuokite ir nesandėliuokite prietaiso lauke arba bet kioje vietoje, kurioje veikia oro sąlygos, pvz., tiesioginiai saulės spinduliai, vėjas, lietus arba žemesnės už 0 laipsnių temperatūros.
- Priveržkite išleidimo žarną, kad būtų išvengta atskyrimo.
- Jei maitinimo laidas pažeistas arba jei lizdo anga laisva, nenaudokite maitinimo laido ir susisiekite su įgaliotu priežiūros centru.
- Su šiuo prietaisu neprijunkite kelių elektros lizdų, ilgintuvo arba adapterio.

- Šis prietaisas neturi būti sumontuotas už rakinamų durų, slankiųjų durų arba durų su lankstu priešingoje pusėje nei prietaisas taip, kad būtų trukdoma iki galo atidaryti prietaiso dureles.
- Šis prietaisas turi būti įžemintas. Įvykus sutrikimui arba sugedus, įžeminimas sumažina elektros smūgio pavojų, maksimaliai susilpnindamas atsparumą elektros srovei.
- Šis prietaisas yra su maitinimo laidu ir įrangos įžeminimo laidininku bei įžemintu maitinimo kištuku. Maitinimo kištukas turi būti įjungtas į atitinkamą lizdą, kuris sumontuotas ir įžemintas, laikantis visų vietinių normatyvų ir potvarkių.
- Netinkamas įrangos-įžeminimo laidininko prijungimas gali sukelti elektros smūgio pavojų. Pasikonsultuokite su kvalifikuotu elektriку arba techninę priežiūrą teikiančiu personalu, jeigu kyla abejonių, ar prietaisas tinkamai įžemintas.
- Nekeiskite su prietaisu komplektuojamo maitinimo kištuko. Jei kištukas netinka į lizdą, pasirūpinkite, kad kvalifikuotas elektrikas įrengtų tinkamą lizdą.

Naudojimas

- Nebandykite atskirti jokių skydelių arba ardyti prietaiso. Nelieskite valdymo skydelio aštriais daiktais, norėdami naudotis prietaisu.
- Neremontuokite prietaiso ir nekeiskite jo dalių. Visus remonto ir priežiūros darbus turi atlikti kvalifikuotas priežiūros personalas, nebent konkrečiai rekomenduojama šiame savininko vadove. Naudokite tik įgaliotos gamyklos dalis.

- Nedėkite į prietaisą gyvų gyvūnų, pavyzdžiui, naminių gyvūnėlių.
- Zonoje po ir aplink prietaisus neturi būti degių medžiagų, pvz., pūkų, popieriaus, skiaučių, chemikalų ir t. t.
- Nepalikite prietaiso durelių atvirų. Vaikai gali pakibti ant durelių arba įšliaužti į prietaiso vidų, sukeldami žalą ar susižalodami.
- Prietaise naudokite naują žarną arba žarnų rinkinius. Pakartotinis senų žarnų naudojimas gali sukelti vandens nuotėkį, kuris apgadins nuosavybę.
- Nekiškite rankų į prietaisą, kol jis veikia. Palaukite, kol būgnas visiškai sustos.
- Nedėkite į vidų, neplaukite ir nedžiovinkite daiktų, kurie buvo valomi, plaunami, mirkyti arba ištepti degiomis ar sprogstamosiomis medžiagomis (pavyzdžiui, vašku, nafta, dažais, benzinu, riebalų šalinimo priemonėmis, sausaisiais tirpikliais, žibalu, augaliniu aliejumi, kepimo aliejumi ir kt.). Netinkamas naudojimas gali sukelti gaisrą ar sprogimą.
- Kilus potvyniui, atjunkite maitinimo kištuką ir kreipkitės į „LG Electronics“ klientų informacijos centrą.
- Nestumkite durelių stipriai, kai prietaiso durelės yra atidarytos.
- Nelieskite durelių aukštos temperatūros programos metu.
- Netoli prietaiso nenaudokite degių dujų ir degių medžiagų (benzeno, benzino, skiediklio, naftos, alkoholio ir t. t.).

- Jei išleidimo žarna ar įvado žarna žiemą užšalo, naudokite ją tik atšildę.
- Saugokite skalbiklius, minkštiklį ir baliklį toliau nuo vaikų.
- Nelieskite maitinimo kištuko arba prietaiso valdiklių šlapiomis rankomis.
- Nesulenkite maitinimo kabelio pernelyg stipriai ir nedėkite ant jo sunkių daiktų.
- Šioje mašinoje neskalkbkite kilimų, kilimėlių, batų, naminių gyvūnėlių antklodžių ir bet kokių kitų daiktų, išskyrus drabužius ir patalynę.
- Šis prietaisas turi būti naudojamas tik buitiniams tikslams ir neturėtų būti naudojamas mobiliems taikymams.
- Esant dujų nuotėkiui (izobutano, propano, gamtinių dujų ir t. t.), nelieskite prietaiso ir maitinimo kištuko ir nedelsdami išvėdinkite patalpą.

Techninė priežiūra

- Tvirtai įkiškite maitinimo kištuką į elektros lizdą, visiškai pašalinę visą drėgmę ir dulkes.
- Prieš valydamį prietaisą, atjunkite jį nuo maitinimo šaltinio. Valdiklių nustatymas IŠJUNGTOJE arba budėjimo padėtyje neatjungia prietaiso nuo maitinimo šaltinio.
- Nepurškite vandens į prietaiso vidų arba ant jo nepilkite vandens, kai jį valote.
- Niekada neatjunkite prietaiso, traukdami už maitinimo laido. Visada tvirtai suimkite maitinimo kištuką ir traukite tiesiai iš elektros lizdo.

Išmetimas

- Prieš išmesdami seną prietaisą, atjunkite jį. Nupjaukite kabelį tiesiai už prietaiso, kad jis nebūtų naudojamas ne pagal paskirtį.
- Išmeskite visas įpakavimo medžiagas (pvz., plastikinius maišus ir putplastį) vaikams nepasiekiamoje vietoje. Pakavimo medžiagos gali uždusinti.
- Prieš išmesdami, išimkite prietaiso dureles, nuo pavojaus apsaugodami vaikus arba kad į vidų nepatektų smulkių gyvūnų.

Seno prietaiso utilizavimas



- Išbrauktos šiukšlių dėžės simbolis rodo, kad elektros ir elektronikos įrangos atliekos (EE|A) turėtų būti utilizuojamos atskirai nuo komunalinių atliekų.
- Senoje elektrinėje įrangoje gali būti pavojingų medžiagų, taigi tinkamas seno prietaiso utilizavimas padės apsaugoti nuo galimų neigiamų pasekmių aplinkai ir žmonių sveikatai. Jūsų sename prietaise gali būti dalių, kurias galima panaudoti dar kartą taisant kitą įrangą ir kitų vertingų medžiagų, kurios gali būti perdirbamos siekiant tausoti ribotus išteklius.
- Savo prietaisą galite nugabenti į parduotuvę, kurioje įrangą įsigijote, arba susisieki su vietos valdžios atliekų tarnyba norėdami gauti artimiausio EE|A surinkimo vietos informaciją. Norėdami gauti daugiau informacijos savo šalyje, apsilankykite www.lg.com/global/recycling

Dalys

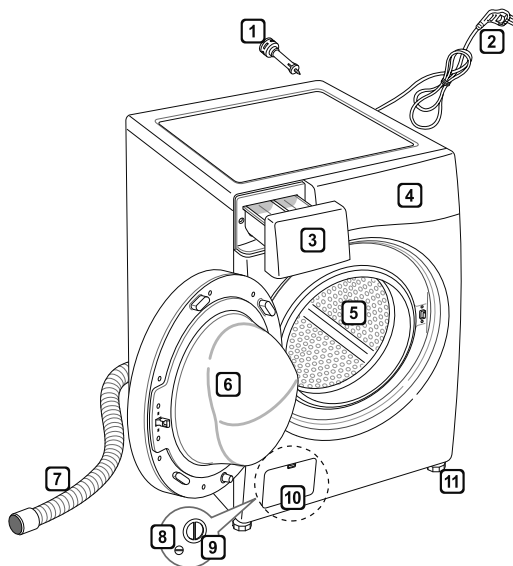

- 1 Transportavimo varžtai
- 2 Maitinimo kištukas
- 3 Stalčiukas
- 4 Valdymo skydelis
- 5 Būgnas
- 6 Durelės
- 7 Išleidimo žarna
- 8 Išleidimo kaištis
- 9 Išleidimo siurblio filtras
- 10 Dangtelis (vieta gali skirtis priklausomai nuo produkto)
- 11 Reguliuojamos kojelės

Priedai

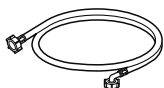

Šalto tiekimo žarna
(1EA) (parinktis: karšta
(1EA))



Veržliaraktis



Neslystantys lapai
(pasirinktinai)

Specifikacijos

Modelis	F 4 J6 T/Q (Y)(W)(0~9)(W)(S) F 2 J6 T/Q (Y)(W)(0~9)(W)(S) F 0 J6 T/Q (Y)(W)(0~9)(W)(S)
Skalbimo pajėgumas	8/7 kg
Maitinimo šaltinis	220–240 V~, 50 Hz
Dydis	600 mm (W) x 560 mm (D) x 850 mm (H)
Produkto svoris	62 kg
Leistinas vandens slėgis	0,1–1,0 MPa (1,0–10,0 kgf / cm ²)

- Siekiant pagerinti produkto kokybę, jo išvaizda ir specifikacijos gali keistis be įspėjimo.
- Norint prijungti prie vandens tiekimo nereikalinga papildoma atgalinio srauto apsauga.

Montavimo vietos reikalavimai

Vieta

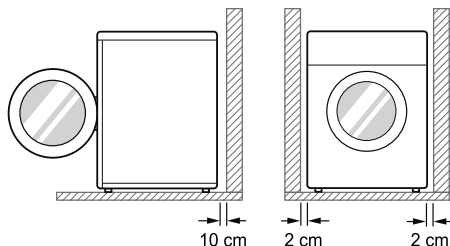

Lygios grindys : leistinas nuolydis po visu prietaisu yra 1°.

Elektras lizdas : Turi būti per 1,5metrą iš abiejų prietaiso vietos pusių.

- Neperkraukite lizdo prijungdami daugiau nei vieną prietaisą.

Papildomas tarpas : iki sienos, 10 cm: gale/2 cm: dešinėje ir kairėje pusėje

- Niekada ant prietaiso nedėkite ir nelaikykite skalbimo produktų.
- Šie produktai gali sugadinti apdailą arba reguliatorius.

⚠ ĮSPĖJIMAS

- Kaištis turi būti įjungtas į atitinkamą lizdą, kuris tinkamai sumontuotas ir žemintas, laikantis visų vietinių normatyvų ir potvarkių.

Padėtis

- Prietaisą statykite ant lygių kietų grindų.
- Įsitinkinkite, kad oro cirkuliacijai prietaiso zonoje netrukdo kilimai, kilimėliai ir t. t.
- Jei grindys nelygios, nedėkite po prietaisu medžio gabalų, kartono ar panašių medžiagų.

- Jeigu prietaisą tenka statyti šalia dujinės viryklės arba anglių krosnies, tarp dviejų prietaisų būtina uždėti aliuminio folijos izoliaciją (85 x 60 cm), nukreiptą į viryklę arba krosnį.
- Nestatykite prietaiso patalpose, kuriose įmanoma užšalimo temperatūra. Užšalusios žarnos gali sprogti dėl slėgio. Elektroninio valdymo bloko patikimumą gali sumažinti žemesnė nei užšalimo riba temperatūra.
- Užtikrinkite, kad kai prietaisas sumontuojamas, jį gedimo atveju lengvai pasieks inžinierius.
- Kai prietaisas sumontuojamas, naudodami pridėtą transportavimo varžto veržliaraktį sureguliuokite visas keturias kojeles, užtikrindami, kad prietaisas yra stabilus, o tarp prietaiso viršaus ir darbinio paviršiaus apačios yra maždaug 20 mm tarpas.
- Jei prietaisas pristatomas žiemą, o temperatūra yra žemiau užšalimo ribos, prieš įjungdami prietaisą, leiskite jam keletą valandų pabūti kambario temperatūroje.

⚠ ĮSPĖJIMAS

- Ši įranga nėra skirta jūriniam naudojimui arba naudojimui mobiliuosiuose įrenginiuose, pavyzdžiui, furgonuose, lėktuvuose ir t. t.

Elektras jungtys

- Nenaudokite ilginimo laido arba dvigubo adapterio.
- Po naudojimo būtina atjungti prietaisą ir išjunkite vandens tiekimą.
- Prijunkite prietaisą prie žeminto elektros lizdo pagal galiojančius instaliacijos nuostatus.
- Prietaisas turi būti pastatomas taip, kad kištukas būtų lengvai pasiekiamas.
- Prietaiso remontą privalo atlikti tik kvalifikuoti specialistai. Jei remonto darbus atlieka nepatyrę asmenys, galima susižeisti arba gali įvykti gedimas. Kreipkitės į vietinį techninės priežiūros centrą.

Išpakavimas ir transportavimo varžtų išėmimas

1 Iškelkite prietaisą iš putplasčio įtvaro.

- Nuėmę kartono pakuotę ir transportavimo medžiagas, iškelkite prietaisą iš putplasčio įtvaro. Įsitinkinkite, kad būgno atrama lengvai nuimama su apsauga ir neprilimpa prie prietaiso dugno.
- Jei nuimdami kartono apsaugą turite paguldyti prietaisą, apsaugokite prietaiso šoną ir atsargiai guldykite jį ant šono. Neguldykite prietaiso ant priekinės arba užpakalinės dalies.

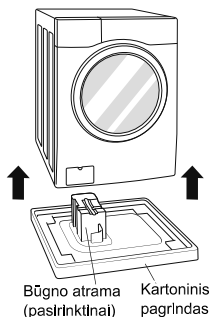

2 Išimkite varžtus.

- Pradėdami dviem ant dugno esančiais transportavimo varžtais, naudokite veržliaraktį (pridedamas) ir visiškai atsukite visus transportavimo varžtus pasukdami juos prieš laikrodžio rodyklę. Pašalinkite varžtus juos lengvai pakreipdami, kai traukiate.

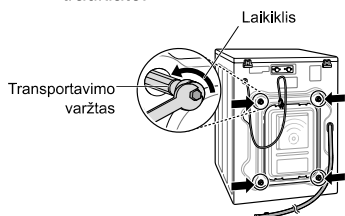

3 Uždėkite angų dangtelius.

- Raskite skylių kamštelius, pridėtus priedų pakete arba pritvirtintus prie nugarėlės.

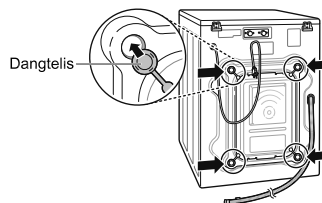

PASTABA

- Išsaugokite varžtus, kad galėtumėte panaudoti ateityje. Kad nesugadintumėte vidinių komponentų, netransportuokite skalbimo mašinos, jei neišsukti transportavimo varžtai.
- Nepašalinus transportavimo varžtų ir fiksatorių, gali kilti didelė vibracija ir triukšmas, o skalbimo mašina gali būti nepataisomai sugadinta. Laidas yra pritvirtintas prie skalbimo mašinos galinės dalies transportavimo varžtu, todėl gaminys nebus eksploatuojamas, kol neišsukti transportavimo varžtai.

Neslystančių lapų naudojimas (pasirinktinai)

Jei statote prietaisą ant slidaus paviršiaus, dėl pernelyg didelės vibracijos jis gali judėti. Jei prietaiso nepastatysite ant lygaus paviršiaus, dėl triukšmo ir vibracijos jis gali sugesti. Tokiu atveju po lygiavimo kojėlėmis padėkite neslystančius lapus ir sulygiuokite.

- 1 Tvirtindami neslystančius lapus, nuvalykite grindis.
 - Šalindami ir valydami pašalinius objektus bei drėgmę, naudokite sausą šluostę. Jei drėgmės lieka, neslystantys lapai gali slidinėti.
- 2 Pastatykite prietaisą ant lygaus paviršiaus patalpoje, kur jis bus naudojamas.
- 3 Padėkite neslystantį lapą ant grindų lipniaja puse žemyn.
 - Efektyviausia padėti neslystančius lapus po priekinėmis kojėlėmis. Jei sunku po priekinėmis kojėlėmis padėti neslystančius pagrindus, padėkite juos po galinėmis kojėlėmis.

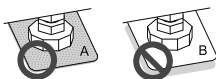
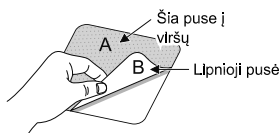

- 4 Įsitikinkite, kad prietaisas lygus.
 - Švelniai pastumkite arba pasiūbuokite prietaisą, suėmę už viršutinių kraštų ir patikrinkite, ar jis nesiūbuoja. Jei prietaisas siūbuoja, vėl jį sulyginkite.

PASTABA

- Neslystančius lapus galite įsigyti LG techninės priežiūros centre.

Medinės grindys (Pakabinamos grindys)

- Medinės grindys yra ypač jautrios vibracijai.
- Siekiant išvengti vibracijos, rekomenduojame po kiekvieną prietaiso kojėle padėti maždaug 15 mm storio guminius gaubtelius ir varžtais pritvirtinti bent prie dviejų grindų sijų.

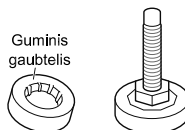

- Jei įmanoma, statykite prietaisą viename iš kambario kampų, kur grindys yra stabilesnės.
- Guminius gaubtelius pritvirtinkite, kad sumažintumėte vibraciją.

PASTABA

- Jei skalbimo mašiną tinkamai pastatysite ant lygaus paviršiaus, užtikrinsite ilgą, stabilų ir patikimą jos veikimą.
- Skalbimo mašina turi būti pastatyta 100 % horizontalioje padėtyje ir nejudėti.
- Ji negali „Suptis“ kampuose esant apkrovai.
- Statymo paviršius turi būti švarus, nevaškuotas ir be kitokio tepalo sluoksnio.
- Neleiskite sušlapti skalbimo mašinos kojėlėms. To nepadarius, gali kilti triukšmas arba vibracija.
- Guminius gaubtelius galite įsigyti LG techninės priežiūros centre.

Prietaiso išlyginimas

Jei grindys nelygios, pasukite reguliuojamas kojeles, kaip reikalaujama (po kojelėmis nedėkite medžio gabalų ir t. t.). Įsitinkinkite, kad visos keturios kojelės yra stabilios ir patikimai remiasi į grindis, tada patikrinkite, ar prietaisas visiškai lygioje padėtyje (naudokite gulsčiuką).

- Kai prietaisas stovi lygiai, priveržkite fiksavimo veržles prietaiso pagrindo kryptimi. Būtina priveržti visas antveržles.

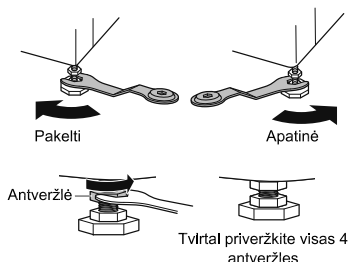

Įstrižas patikrinimas

- Įstrižai spaudžiant prietaiso viršutinės plokštės kraštus, prietaisas neturėtų judėti aukštyn ir žemyn (patikrinkite abiem kryptimis). Jei įstrižai spaudžiant mašinos viršutinę plokštę prietaisas supasi, pakartotinai sureguliuokite kojeles.

PASTABA

- Medinės arba pakabinamo tipo grindys gali sąlygoti pernelyg didelę vibraciją ir disbalansą.
- Jei skalbimo mašina statoma ant pakeltos platformos, ji turi būti patikimai pritvirtinama, kad nenukristų.

Vandens tiekimo žarnos prijungimas

- Vandens slėgis turi būti tarp 0,1 MPa ir 1,0 MPa (1,0–10,0 kgf/cm²).
- Prijungdami tiekimo žarną prie vožtuvo, neperplėškite jos ir atitaikykite sriegį.
- Jei vandens slėgis didesnis kaip 1,0 MPa, turi būti prijungtas dekompresijos prietaisas.
- Periodiškai patikrinkite žarnos būklę ir pakeiskite žarną, jei reikia.

Guminio sandariklio ant vandens tiekimo žarnos patikrinimas

Su vandens įleidimo žarnos pateikiami du guminiai sandarikliai. Jie skirti apsaugai nuo vandens nuotėkio. Įsitinkinkite, kad prijungimas prie čiaupų yra sandarus.

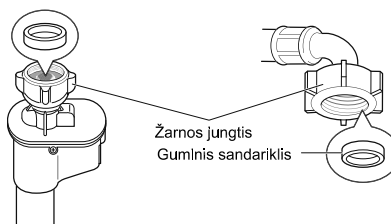
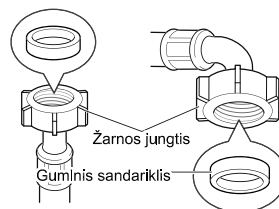

Žarnos prijungimas prie vandens čiaupo

Priveržiamos žarnos prijungimas prie vandens čiaupo su sriegiu

Priveržkite žarnos jungtį prie vandens tiekimo čiaupo.

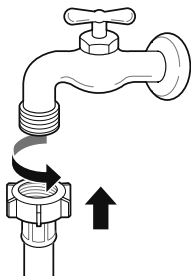

Priveržiamos žarnos prijungimas prie vandens čiaupo be sriegio

- 1 Atveržkite keturis tvirtinimo varžtus.

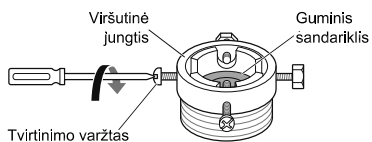

- 2 Nuimkite kreipiamąją plokštelę, jei čiaupas yra per didelis, kad tilptų į adapterį.

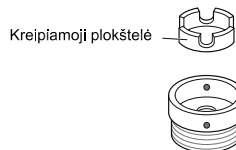

- 3 Užstumkite adapterį ant čiaupo galo taip, kad guminis sandariklis nepraleistų vandens. Priveržkite keturis tvirtinimo varžtus.

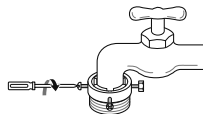

- 4 Stumkite tiekimo žarną vertikaliai aukštyn taip, kad guminis žarnos sandariklis visiškai priglustų prie čiaupo, ir pritvirtinkite jį priverždami iš dešinės.

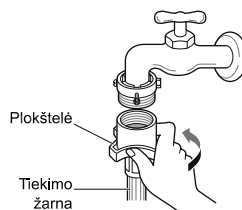

Vieno prilietimo tipo žarnos prijungimas prie čiaupo be sriegio

- 1 Atsukite adapterio žiedo plokštelę ir atlaisvinkite keturis tvirtinimo varžtus.

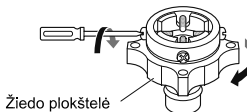

- 2 Nuimkite kreipiamąją plokštelę, jei čiaupas yra per didelis, kad tilptų į adapterį.

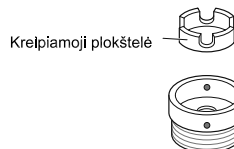

- 3** Užstumkite adapterį ant čiaupo galo taip, kad guminis sandariklis nepraleistų vandens. Priveržkite keturis tvirtinimo varžtus ir adapterio žiedo plokštelę.

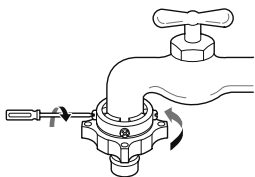

- 4** Patraukite jungties velkės plokštelę žemyn, užstumkite tiekimo žarną ant adapterio ir atleiskite jungties velkės plokštelę. Įsitinkinkite, kad adapteris užsifiksuos.

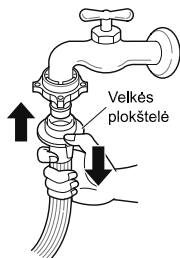

PASTABA

- Prieš prijungdami tiekimo žarną prie vandens čiaupo, atsukite vandens čiaupą, kad iš vandens kanalų būtų pašalintos pašalinės medžiagos (nešvarumai, smėlis, pjuvenos ir t. t.). Leiskite vandeniui nutekėti į kibirą ir patikrinkite vandens temperatūrą.

Žarnos prijungimas prie prietaiso

Prijunkite karšto vandens liniją prie karšto vandens tiekimo skalbyklės gale. Prijunkite šalto vandens liniją prie šalto vandens tiekimo skalbyklės gale.

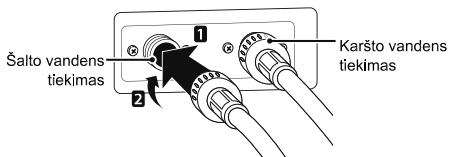

PASTABA

- Pakartokite tuos pačius veiksmus, jei baigus prijungimą iš žarnos teka vanduo. Vandeniui tiekti naudokite tradicinio tipo čiaupą. Jei čiaupas yra kvadratinis ar per didelis, prieš įdėdami čiaupą į adapterį nuimkite kreipiamąją plokštelę.

Horizontalaus čiaupo naudojimas

Horizontalus čiaupas



Pratęsimas čiaupas

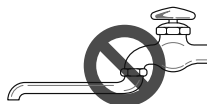

Kvadratinis čiaupas



Išleidimo žarnos montavimas

- Išleidimo žarnos negalima prijungti aukščiau nei 100 cm virš grindų. Vanduo gali neišbėgti iš prietaiso arba gali bėgti lėtai.
- Tinkamai pritvirtinus išleidimo žarną, grindys bus apsaugotos nuo žalos dėl vandens protėkių.
- Jei išleidimo žarna yra per ilga, negrūskite jos atgal į prietaisą. Tai sukels neįprastą triukšmą.

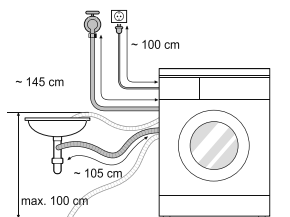

- Tvirtindami išleidimo žarną prie kriauklės, saugiai ją pritvirtinkite virvele.
- Tinkamai pritvirtinus išleidimo žarną, grindys bus apsaugotos nuo žalos dėl vandens protėkių.

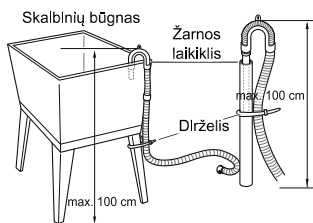
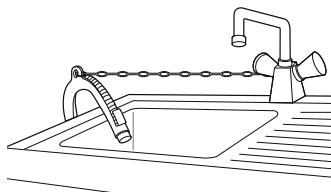

Skalbimo mašinos naudojimas

Prieš pirmą skalbimą pasirinkite skalbimo programą, leiskite skalbimo mašinai skalbti be drabužių. Šitaip iš būgno pašalinami likučiai ir vanduo, kurie galėjo likti gamybos metu.

1 Rūšiuoti skalbimo ir apkrovos elementus.

- Rūšiuoti skalbinius pagal audinio tipą, sutepimo lygį, spalvą ir apkrovos dydį, kiek reikia. Atidarykite dureles ir į skalbimo mašiną sudėkite skalbinius.

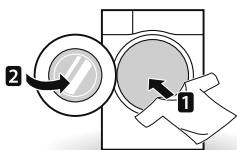

2 Įdėkite valymo priemonės ir (arba) skalbiklio ir minkštiklio.

- Į skalbiklio dozavimo stalčiuką įdėkite reikiamą kiekį skalbiklio. Jei reikia, į atitinkamas dozatoriaus sritis įdėkite baliklio arba audinio minkštiklio.

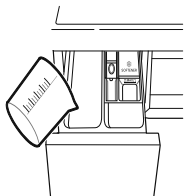

3 Įjunkite skalbimo mašiną.

- Paspauskite mygtuką **Power**, kad įjungtumėte skalbimo mašiną.

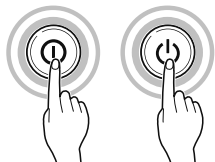

4 Pasirinkite norimą skalbimo ciklą.

- Paspauskite ciklo mygtuką pakartotinai arba pasukite ciklo pasirinkimo rankenėlę, kol bus pasirinktas norimas ciklas.

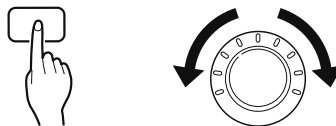

5 Ciklo pradžia.

- Paspauskite mygtuką **Start/Pause**, kad pradėtumėte ciklą. Skalbimo mašina trumpai pajudės be vandens, kad išmatuotų apkrovos svorį. Jei per 5 minutes nebuvo paspaustas mygtukas **Start/Pause**, skalbimo mašina išsijungs ir visi nustatymai bus prarasti.



6 Ciklo pabaiga.

- Kai ciklas yra baigtas, pasigirs melodija. Nedelsdami iš skalbimo mašinos išimkite drabužius, kad išvengtumėte susiglamžymo. Išimdami skalbinius, patikrinkite durelių sandariklį, ar jame nejstrigo mažų daiktų.

Skalbinių rūšiavimas

1 Ant drabužių ieškokite priežiūros etiketės.

- Joje paaiškinta apie jūsų drabužio audinio sudėtį ir kaip jį reikia skalbti.
- Ant priežiūros etiketės nurodyti simboliai.



Įprastas skalbimas

Atsparus glamžymuisi

Delicate (švelnus)

Plovimas rankomis

Neplaukite

2 Skalbinių rūšiavimas.

- Siekdami maksimalių rezultatų, rūšiuokite drabužius kiekiais, kuriuos būtų galima skalbti tame pačiame skalbimo cikle.
- Skirtingus audinius reikia skalbti skirtingose temperatūrose ir gręžti skirtingais greičiais.
- Visada atskirkite tamsius spalvotus skalbinius nuo blyškių spalvotų ir baltų. Skalbkite atskirai, nes dėl pernešamų dažų ir pūkų balti ir blyškūs drabužiai gali prarasti spalvą. Jei įmanoma, neskalkkite labai nešvarių daiktų kartu su šiek tiek nešvariais.
 - Ištepimas (didelis, įprastas, lengvas) Rūšiuokite drabužius pagal jų ištepimo lygį.
 - Spalva (balti, šviesūs, tamsūs skalbiniai) Atskirkite baltus audinius nuo spalvotų.
 - Pūkai (pūkų sukėlėjai, surinkėjai) Atskirai išskalbkite pūkų sukėlėjus ir surinkėjus.

3 Priežiūra iki pakrovimo.

- Derinkite didelius ir mažus skalbiamus daiktus. Pirma sudėkite didelius daiktus.
- Dideli daiktai negali sudaryti daugiau kaip pusės skalbinių kiekio. Neskalkkite atskirų daiktų. Dėl to gali atsirasti nesubalansuota apkrova. Pridėkite vieną arba du panašius daiktus.
- Patikrinkite visas kišenes ir įsitikinkite, kad jos yra tuščios. Daiktai, pavyzdžiui, nagai, plaukų segtukai, degtukai, rašikliai, monetos ir raktai, gali sugadinti tiek skalbimo mašiną, tiek drabužius.

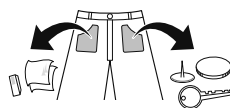

- Užsekite užtrauktukus, kabliukus ir juosteles įsitikindami, kad šie elementai neužklius už kitų drabužių.
- Apdorokite nešvarumus ir dėmes, šepetiu paskleisdami ant jų nedidelį kiekį vandenyje ištirpinto skalbiklio.
- Patikrinkite lankstaus tarpiklio (pilkas) klostes ir pašalinkite visus mažus elementus.

⚠ ATSARGIAI

- Patikrinkite būgno vidų ir pašalinkite visus po ankstesnio skalbimo likusius elementus.

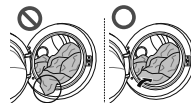

- Išimkite drabužius ir kitus daiktus iš lankstaus tarpiklio išvengdami drabužių ir tarpiklio nuniokojimo.

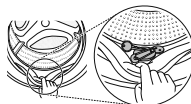

Pridėti valymo priemonių

Skalbiklio dozavimas



- Skalbiklį būtina naudoti pagal skalbiklio gamintojo instrukciją ir pasirinkti pagal tipą, spalvą, audinio sutepimo lygį ir skalbimo temperatūrą.
- Jei naudojama per daug skalbiklio, gali formuotis per daug pamuilių ir tai lems prastą skalbimą arba didelę variklio apkrovą.
- Jei norite naudoti skystą skalbiklį, laikykitės skalbiklio gamintojo nurodymų.
- Galite supilti skystą skalbiklį tiesiog į pagrindinį skalbimo priemonių stalčiuką, jei pradodate ciklą iš karto.
- Nenaudokite skystų skalbiklių, jei naudojate programą [Time Delay] arba jei pasirinkote programą [Pre Wash], nes skystis gali sukietėti.
- Jei formuojasi per daug pamuilių, sumažinkite skalbiklio kiekį.
- Skalbiklio naudojimą gali tekti derinti prie vandens temperatūros, vandens kietumo, apkrovos dydžio ir ištepimo lygio. Siekdami geriausių rezultatų, venkite per didelio putojimo.
- Prieš rinkdamiesi skalbiklį ir vandens temperatūrą, perskaitykite informaciją drabužių etiketėje.
- Naudodami skalbimo mašiną, naudokite tik kiekvienam drabužių tipui tinkamą skalbiklį:
 - Miltelių pavidalo skalbikliai visų tipų audiniams
 - Miltelių pavidalo skalbikliai švelniems audiniams
 - Skysti skalbikliai visų tipų audiniams arba tik vilnai skirti skalbikliai
- Siekdami geresnės skalbimo ir balinimo kokybės, naudokite skalbiklį su universaliu miltelių pavidalo balikliu.
- Skalbiklis iš dozatoriaus tiekiamas ciklo pradžioje.

PASTABA

- Neleiskite skalbikliui sukietėti. Tai gali nulemti užsikimšimą, prastą skalvimą arba gali atsirasti nemalonūs kvapas.
- Pilna apkrova: pagal gamintojo rekomendacijas.
- Dalinė apkrova: 3/4 standartinio kiekio
- Minimali apkrova: 1/2 pilnos apkrovos

Skalbiklio ir audinių minkštiklio pridėjimas

Skalbiklio pridėjimas

- Tik pagrindinis skalbimas → 
- Išankstinis skalbimas + pagrindinis skalbimas →  • 

PASTABA

- Jei naudojama per daug skalbiklio, baliklio arba minkštiklio, gali įvykti perpildymas.
- Būtinai naudokite reikiamą skalbiklio kiekį.

Audinių minkštiklio pridėjimas

- Negalima viršyti maksimalaus užpildymo linijos. Perpildymas gali sukelti ne laiku įvykstantį audinių minkštiklio dozavimą ir dėl to išsiteps drabužiai. Lėtai uždarykite dozatoriaus stalčiuką.

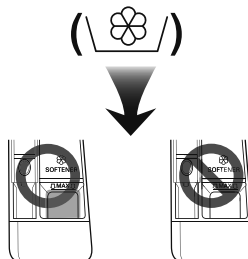

- Nepalikite audinių minkštiklio skalbiklio stalčiuje ilgiau nei 2 dienas (audinių minkštiklis gali sukietėti).
- Minkštiklio bus automatiškai pridėdama per vėliausią skalavimo ciklą.
- Negalima atidaryti stalčiuuko, kai vanduo yra tiekiamas.
- Draudžiama naudoti tirpiklius (benzeną ir kt.).

PASTABA

- Nepilkite audinių minkštiklio tiesiai ant drabužių.

Vandens minkštiklio pridėjimas

- Vandens minkštiklis, pavyzdžiui, apsaugantis nuo kalkių nuosėdų (pvz., „Calgon“), gali būti naudojamas, siekiant sumažinti skalbiklio naudojimą ten, kur labai kietas vanduo. Paskirstyti ant pakuotės nurodytais kiekiais. Pirmiausia pridėkite skalbiklio, o tada vandens minkštiklio.
- Naudokite minkštam vandeniui reikalingą skalbiklio kiekį.

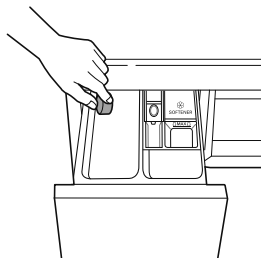

Tabletės naudojimas

- 1 Atidarykite dureles ir į būgną sudėkite tabletes.

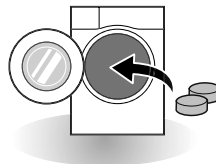

- 2 Sudėkite skalbinius į būgną ir uždarykite dureles.

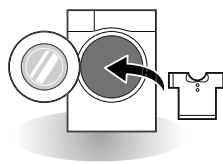

Valdymo skydelis

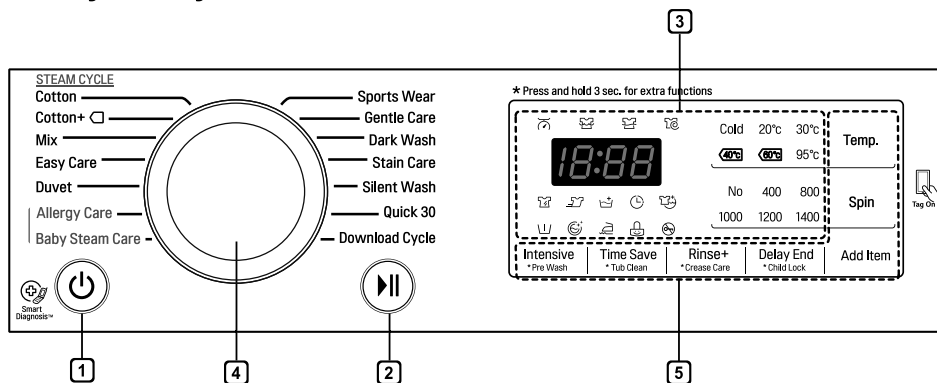

1 Mygtukas „Power“ (maitinimas)

- Paspauskite mygtuką **Power**, kad įjungtumėte skalbimo mašiną.

2 Mygtukas „Start/Pause“ (paleidimas / pristabdymas)

- Šis mygtukas **Start/Pause** yra naudojamas pradedant arba pristabdant skalbimo ciklą.
- Jei reikalingas laikinas skalbimo ciklo stabdymas, paspauskite mygtuką **Start/Pause**.

3 Ekranas

- Ekrane parodyti parametrai, apskaičiuotas likęs laikas, parinktyis ir būsenos pranešimai. Kai produktas yra įjungtas, ekrane šviečia numatytieji nustatymai.
- Ekrane rodomas apskaičiuotas likęs laikas. Kai apkrovos dydis yra apskaičiuojamas automatiškai, mirksi  arba rodoma „Nustatoma“.

4 Programos rankenėlė

- Programos parenkamos pagal skalbinių tipą.
- Lemputė šviečia nurodyma pasirinktą programą.

5 Parinktyis







- Tai leidžia pasirinkti papildomą programą ir šviečia, kai pasirenkama.
- Naudokite šiuos mygtukus, kad pasirinktumėte norimas programos parinktyis pasirinktame cikle.

Programų lentelė

Skalbimo programa

Programa	Apibūdinimas	Audinio tipas	Tinkama temp.	Maksimali apkrova
Cotton (Medvilnė)	Užtikrina didesnę našumą derinant įvairius būgno judesius.	Spalvoti greitai skalbiami drabužiai (marškinėliai, naktiniai marškiniai, pižamos ir t. t.) ir vidutiniškai sutepti medvilniniai drabužiai (apatiniai)	40 °C (Nuo šalto iki 95 °C)	Įvertinimas
Cotton + (Medvilnė+)	Užtikrina optimizuotą didelio skalbinių kiekio skalbimą suvartojant mažiau energijos.		60 °C (Nuo šalto iki 60 °C)	
Easy Care (Paprasčia priežiūra)	Šis ciklas yra tinkamas laisvalaikio marškinėliams, kurių išskalbus nereikia lyginti.	Poliamidas, akrilas, poliesteris	40 °C (Nuo šalto iki 60 °C)	3,0 kg
Mix (Įvairūs)	Leidžia vienu metu skalbti įvairius audinius.	Įvairios rūšies audiniai, išskyrus specialius drabužius (šilko / subtilius, sportinę aprangą, tamsius drabužius, vilnonius, antklodės / užuolaidas)	40 °C (Nuo šalto iki 40 °C)	
Allergy Care (Alergenų šalinimas)	Padedą pašalinti alergenų, pavyzdžiui, namines erkutes, žiedadulkes ir kačių kailio liekanas.	Medvilnė, apatiniai, patalynė ir kūdikių drabužiai	60 °C	
Silent Wash (Tylus skalbimas)	Sukelia mažiau triukšmo ir vibracijų ir taupo pinigų, naudodamas elektrą naktį.	Spalvoti greitai skalbiami drabužiai (marškinėliai, naktiniai marškiniai, pižamos ir t. t.) ir lengvai sutepta balta medvilnė (apatiniai).	40 °C (Nuo šalto iki 60 °C)	4,5 kg
Baby Steam Care (Kūdikių drabužiai (su garais))	Drabužių priežiūra švelniais judesiais ir geresniais skalbimo garais rezultatais.	Skalbiniai kūdikiams ir vaikams	60 °C	
Duvet (Patalynė)	Šis ciklas skirtas dideliems daiktams, tokiems kaip lovatiesės, pagalvės, sofų apdangalai ir t. t.	Medvilninė patalynė, išskyrus specialius drabužius (subtilius, vilnonius, šilko ir t. t.) su užpildu: paklodės, pagalvės, antklodės, sofų apdangalai su lengvu užpildu	40 °C (Nuo šalto iki 40 °C)	1 dydis
Sports Wear (Sportinė apranga)	Šis ciklas tinka sportiniams drabužiams, pavyzdžiui, bėgimoji drabužiams ir bėgimo aprangai.	„Coolmax“, „GORE-TEX“, vilna ir „Sympatex“	20 °C (Nuo šalto iki 40 °C)	2,0 kg
Dark Wash (Tamsių rūbų skalbimas)	Jei drabužių spalva gali išblukti, naudokite šį ciklą. Ciklas apsaugo nuo spalvos išblukimo. (Naudokite spalvotiems audiniams skirtą skalbiklį.)	Tamsūs drabužiai iš medvilnės arba įvairių medžiagų.		

Programa	Apibūdinimas	Audinio tipas	Tinkama temp.	Maksimali apkrova
Quick 30 (Greitas 30)	Šis ciklas leidžia greitą nedidelių skalbinių kiekių ir mažai išteptų drabužių skalbimą.	Greitas mažai išteptų spalvotų skalbinių skalbimas. DĖMESIO: Naudokite mažiau nei 20 g skalbiklio (2 kg skalbinių), kitaip skalbiklio gali likti ant drabužių.	20 °C (Nuo šalto iki 40 °C)	2,0 kg
Gentle Care (Švelnus skalbimas)	Šis ciklas yra skirtas skalbti subtilius drabužius rankomis ir skalbimo mašinoje, pavyzdžiui, skalbiamą vilną, apatinį trikotažą, sukneles ir t. t. (skalbdami vilnonius drabužius skalbimo mašinoje, naudokite skalbiklį).	Vilna, rankomis skalbiami drabužiai, subtilūs, lengvai pažeidžiami skalbiniai	20 °C (Nuo šalto iki 30 °C)	1,5 kg
Stain Care (Dėmių valymas)	Kelių rūšių dėmių, pavyzdžiui, vyno, sulčių, purvo ir t. t. (vandens temperatūra yra palaipsniui padidinama skalbiant įvairias dėmes) skalbimas	Medvilninis mišrus audinys, NETINKA subtiliems drabužiams	40 °C (Nuo 30 °C iki 60 °C)	3,0 kg
Download Cycle (Atsisiųsti ciklą)	Atsisiūniami ciklai. Jei neatsisiuntėte ciklą, numatytasis yra Skalavimas+Gręžimas.			

- Vandens temperatūra: Pasirinkite reikiamą vandens temperatūrą pasirinktame skalbimo cikle. Skalbdami laikykitės drabužių gamintojo priežiūros etiketėje arba instrukcijoje nurodytos informacijos.
- Nustatykite programos „Medvilnė +40 °C (pusė apkrovos)“, „Medvilnė + 60 °C (pusė apkrovos)“, „Medvilnė + 60 °C (pilna apkrova)“ parinktį, norėdami patikrinti atitikimą EN60456 ir reglamentui 1015/2010.
 - Standartinė 60 °C cotton programa: Medvilnė +  +  (pilna apkrova)
 - Standartinė 60 °C cotton programa: Medvilnė +  +  (pusė apkrovos)
 - Standartinė 40 °C cotton programa: Medvilnė +  +  (pusė apkrovos)
 (Jos tinkamos vidutiniškai suteptiems medvilniniams skalbiniams valyti.)
 (Tai yra efektyviausios programos pagal bendrą energijos ir vandens suvartojimą tokio tipo medvilninių skalbinių skalbimui.)
- * Faktinė vandens temperatūra gali skirtis nuo nurodytos ciklo temperatūros.
- The test results depend on water pressure, water hardness, water inlet temperature, room temperature, type and amount of load, degree of soiling utilized detergent, fluctuations in the main electricity supply and chosen additional options.

PASTABA

- Rekomenduojamas neutralus skalbiklis.

Papildomi nustatymai

Programa	Delay End	Rinse +	Pre Wash	Intensive	Crease Care	Time Save
Cotton (Medvilnė)	•	•	•	•	•	•
Cotton + (Medvilnė+)	•	•	•		•	•
Easy Care (Paprasčia priežiūra)	•	•	•	•	•	•
Mix (Įvairūs)	•	•	•	•	•	•
Baby Steam Care (Kūdikių drabužiai su garais)	•	•		•	•	
Allergy Care (Alergenų šalinimas)	•	•		•	•	
Silent Wash (Tylus skalbimas)	•	•		•	•	
Duvet (Patalynė)	•	•		•	•	
Sports Wear (Sportinė apranga)	•	•		•	•	
Quick 30 (Greitas 30)	•	•	•	•	•	
Gentle Care (Švelnus skalbimas)	•	•			•	
Dark Wash (Tamsių rūbų skalbimas)	•	•		•	•	
Stain Care (Dėmių valymas)	•	•	•*		•	

*: ši parinktis automatiškai įtraukiama į ciklą ir negali būti ištrinta.

Eksplotavimo duomenys

Programa	Maksimalus RPM		
	1400	1200	1000
Cotton (Medvilnė)	1400	1200	1000
Cotton + (Medvilnė+)	1400	1200	1000
Easy Care (Paprasta priežiūra)	1000	1000	800
Mix (įvairūs)	1400	1200	1000
Baby Steam Care (Kūdikių drabužiai su garais)	1000	1000	800
Allergy Care (Alergenų šalinimas)	1400	1200	1000
Silent Wash (Tylus skalbimas)	1000	1000	800
Sports Wear (Sportinė apranga)	800	800	600
Duvet (Patalynė)	1000	1000	800
Quick 30 (Greitas 30)	1400	1200	1000
Gentle Care (Švelnus skalbimas)	800	800	600
Stain Care (Dėmių valymas)	1400	1200	1000
Dark Wash (Tamsių rūbų skalbimas)	1400	1200	1000

PASTABA

- Informacija apie pagrindines skalbimo programas pusei apkrovos.

Programma	Laikas minutėmis		Likęs drėgmės kiekis		Vanduo litrais		Energija kWh	
	8kg	7kg	1400 rpm	1200/1000 rpm	8kg	7kg	8kg	7kg
Cotton (40°C)	96	96	40 %	53 %	65	65	0.55	0.55
Cotton + (60°C)	262	242	44 %	53 %	41	38	0.57	0.48

Programos parinktis

Time Delay (Delsa)

Galite nustatyti laiko delsimą, kad skalbimo mašina būtų paleista automatiškai ir baigtų skalbti po nustatyto laiko intervalo.

- 1 Paspauskite mygtuką „**Power**“.
- 2 Pasirinkite skalbimo programą.
- 3 Paspauskite mygtuką **Time Delay**, norėdami nustatyti reikiamą laiką.
- 4 Paspauskite mygtuką **Start/Pause**.

PASTABA

- Delsimo trukmė yra programos pabaigos, o ne pradžios laikas. Tikrasis laikas gali skirtis dėl vandens temperatūros, plovimo apkrovos ir kitų veiksnių.
- Norint atšaukti laiko delsos funkciją, reikia paspausti maitinimo mygtuką.
- Venkite naudoti skystus skalbiklius su šia parinktimi.

Crease Care (Nesiglamžymas)

Jei norite išvengti glamžymosi, rekomenduojama nesiglamžymo programa.

- 1 Paspauskite mygtuką „**Power**“.
- 2 Pasirinkite skalbimo programą.
- 3 Paspauskite mygtuką **Crease Care**.
- 4 Paspauskite mygtuką **Start/Pause**.

Pre Wash (Pirminis skalbimas)

Jei skalbiniai labai nešvarūs, rekomenduojama išankstinio skalbimo programa.

- 1 Paspauskite mygtuką „**Power**“.
- 2 Pasirinkite skalbimo programą.
- 3 Paspauskite mygtuką **Pre Wash**.
- 4 Paspauskite mygtuką **Start/Pause**.

Intensive (Intensyvus)

Jei skalbiniai yra paprasti ir labai nešvarūs, būtų veiksminga **Intensive** parinktis.

- 1 Paspauskite mygtuką „**Power**“.
- 2 Pasirinkite ciklą.
- 3 Paspauskite mygtuką **Intensive**.
- 4 Paspauskite mygtuką **Start/Pause**.

Time Save (Laiko taupymas)

Šis ciklas skirtas norint sutrumpinti skalbimo laiką. Labiausiai tinka skalbti nesmarkiai suteptus drabužius.

- 1 Paspauskite "Power" (Ijungimo/Išjungimo) mygtuką.
- 2 Pasirinkite skalbimo programą.
- 3 Paspauskite "Time Save"(Laiko taupymas) mygtuką.
- 4 Paspauskite Start/Pause (Pradžios) mygtuką.

Temp. (temperatūra)

Mygtuku **Temp.** parenkamas pasirinktos programos plovimo ir skalavimo temperatūros derinys. Spauskite šį mygtuką, kol švies norimas nustatymas. Visiems skalavimams naudojamas šaltas vanduo iš čiaupo.

- Pasirinkite vandens temperatūrą, tinkamą skalbinių tipui. Jei norite geriausių rezultatų, vadovaukitės drabužių audinio priežiūros etikete.

Spin (Gręžimas)

- Gręžimo greičio lygį galima pasirinkti pakartotinai spaudžiant mygtuką **Spin**.
- Tik gręžimas

- 1 Paspauskite mygtuką „**Power**“.
- 2 Paspauskite mygtuką **Spin**, kad pasirinktumėte RPM.
- 3 Paspauskite mygtuką **Start/Pause**.

PASTABA

- Kai pasirenkate **No Spin**, ji kurį laiką dar suksis ir greitai nusausins.

Rinse (Skalavimas)

Rinse+ (Skalavimas+)

Pridėti skalauti vieną kartą.

Add Item (Skalbinių papildymas)

Ijungus skalbimo programą, galite papildomai įdėti skalbinius.

- 1 Nuspauskite "Add Item" mygtuką, kai LED yra įjungtas.
- 2 Įdėkite arba išimkite skalbinius.
- 3 Uždarykite duris ir paspauskite "Start/Pause" mygtuką.

PASTABA

- Saugumo sumetimais, durlės lieka užrakintos, jei skalbyklėje yra daug vandens, arba vanduo yra karštas. Tuo metu papildomai skalbinių įdėti negalima.
- Jei vandens temperatūra būgno viduje yra aukšta, palaukite, kol atvės.

ĮSPĖJIMAS

- Papildomai dedant skalbinius, įsitinkite, kad pilnai įstūmėte juos į būgno vidų. Skalbiniams įstrigus durų skląstyje, guminis tarpiklis gali būti pažeistas ir lemti gedimą arba vandens nuotėkį.
- Durų atidarymas jėga gali pažeisti skalbyklės dalis, ją sugadinti arba sukelti saugumo problemas.
- Jei atidarysite duris, kai viduje yra daug muilo putų arba vandens, putos bei vanduo gali išsilieti ant grindų arba sukelti nudegimą.

Child Lock (užraktas nuo vaikų) (🔒)

Naudokite šią parinktį, norėdami išjungti valdiklius. Ši funkcija gali neleisti vaikams pakeisti ciklą ir naudotis prietaisu

Valdymo skydelio užrakinimas

- 1 Paspauskite ir tris sekundes palaikykite **Child Lock** mygtukus.
- 2 Skambės garsinis signalas ir ekrane bus rodomas **CL**.
Kai nustatomas užraktas nuo vaikų, užrakinami visi mygtukai, išskyrus **Power**.

PASTABA

- Išjungus maitinimą, užrakto nuo vaikų funkcija nebus atkurama. Kad galėtumėte pasinaudoti kitomis funkcijomis, turite išjungti užraktą nuo vaikų.

Valdymo skydelio atrakinimas

Paspauskite ir tris sekundes palaikykite **Child Lock** mygtukus.

- Skambės garsinis signalas, o ekrane vėl bus rodomas likęs dabartinės programos laikas.

Garsinis signalas įjungtas / išjungtas

- 1 Paspauskite mygtuką „**Power**“.
- 2 Paspauskite mygtuką **Start/Pause**.
- 3 Vienu metu paspauskite ir laikykite paspaudę mygtukus **Temp.** ir **Delay End** 3 sekundes, norėdami nustatyti garsinio signalo įjungimo / išjungimo funkciją.

PASTABA

- Kai nustatoma garsinio signalo įjungimo / išjungimo funkcija, nustatymas įsimenamas net išjungus maitinimą.
- Jei norite išjungti garsinį signalą, tiesiog pakartokite šį procesą.

Funkcijos „Smart Diagnosis™“ naudojimas

Naudokite šią funkciją, jei norite, kad „LG Electronics“ klientų informavimo centras atliktų tikslią diagnostiką, kai produktas sugenda arba įvyksta trikdžių. Naudokite šią funkciją, tik kreipdamiesi į techninės priežiūros atstovą, bet ne įprastos eksploatacijos metu.

- 1 Paspauskite mygtuką **Power**, kad įjungtumėte skalbimo mašiną. Nespauskite jokių kitų mygtukų ir nepadarykite programos parinkiklio rankenėlės.
- 2 Jei nurodo skambučių centras, padėkite telefoną mikrofoną prie **Power** mygtuko.

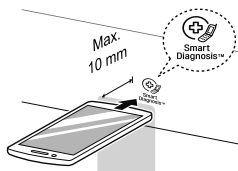

- 3 Paspauskite ir tris sekundes palaikykite mygtuką **Temp.**, laikydami telefono mikrofoną prie piktogramos arba mygtuko **Power**.
- 4 Laikykite telefoną stabiliai, kol bus baigtas tono perdavimas. Rodomas likęs duomenų perdavimo laikas.
 - Norėdami pasiekti maksimalių rezultatų, nejudinkite telefono, kol perduodami tonai.
 - Jei skambučių centro atstovas negauna tikslaus duomenų įrašo, jūsų gali paprašyti bandyti dar kartą.

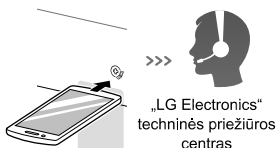

- 5 Kai atgalinė atskaita baigiasi ir tonai išsijungia, atnaujinkite pokalbį su skambučių centro atstovu, kuris galės jums padėti pasinaudodamas analizei perduota informacija.

PASTABA

- Funkcija „Smart Diagnosis™“ priklauso nuo vietinės telefoninio ryšio kokybės.
- Ryšio kokybė pagerės ir aptarnavimas bus geresnis, jei naudositės namų telefonu.
- Jei „Smart Diagnosis™“ duomenų perdavimas yra prastas dėl prastos telefoninio ryšio kokybės, „Smart Diagnosis™“ gali veikti netinkamai.

ES atitikties pranešimas



LG Electronics Europos Bendras Paslaugų Centras B.V., deklaruoja, kad ši skalbimo mašina atitinka visus Direktyvos 1999/5/EC reikalavimus. Pilną atitikties deklaraciją gali būti pateikta per žemiau nurodytą pašto adresą:

LG Electronics European Shared Service Center B.V.
Krijgsman 1
1186 DM Amstelveen
The Netherlands

arba gali būti parsisūstą mūsų DoC svetainėje:
<http://www.lg.com/global/support/cedoc/cedoc#>

Išmaniosios funkcijos naudojimas (papildomai)

Funkcijos „Tag On“ naudojimas

Funkcija „Tag On“ leidžia patogiai naudoti „LG Smart Diagnosis™“ ir ciklą atsisuntimo funkcijas, kad galėtumėte palaikyti ryšį su prietaisu naudodami savo išmanųjį telefoną.

- Funkcija „Tag On“ gali būti naudojama tik su dauguma telefonų, aprūpintų NFC funkcija, paremta Android operacine sistema (OS).

Programėlės diegimas

- Savo telefone „Google Play Store“ ieškokite „LG Smart Laundry“.

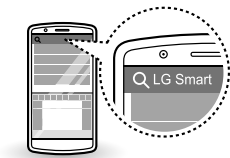

Programos naudojimas

Su programa „LG Smart Laundry“ galite patogiai naudoti įvairias funkcijas.

- Ciklo atsisuntimas
- „Smart Diagnosis™“
- „Tag On“ ciklo nustatymas
- Skalbinių statistika

PASTABA

- Programoje „LG Smart Laundry“ paspauskite  , jei norite išsamesnio vadovo apie funkcijos „Tag On“ naudojimą.
- Priklausomai nuo išmaniojo telefono gamintojo ir Android OS versijos, NFC aktyvinimo procesas gali skirtis. Išsamios informacijos ieškokite išmaniojo telefono vadove.
- Dėl NFC savybių, esant per dideliu perdavimo atstumui arba ant telefono esant metaliniam lipdukui arba apsauginiam dėklui, perdavimas nebus geras. Kai kuriais atvejais NFC aprūpinti telefonai gali nesugebėti sėkmingai perduoti informacijos.
- Šiame vadove pateiktas turinys gali skirtis priklausomai nuo „LG Smart Laundry“ programos versijos ir gali būti keičiamas neinformuojant klientų.

⚠️ ĮSPĖJIMAS

- Siekdami išvengti elektros smūgio, prieš valydami atjunkite skalbimo mašiną. Jei nesilaikysite šio įspėjimo, galite rimtai susižeisti, gali kilti gaisras, įvykti elektros smūgis arba galite žūti.
- Valydami skalbimo mašiną nenaudokite cheminių medžiagų, abrazyvinių valiklių ar tirpiklių. Jie gali pažeisti apdailą.

Skalbimo mašinos valymas

Priežiūra po plovimo

- Baigus ciklą, nuvalykite dureles ir durelių izoliacijos vidinę dalį, kad neliktų drėgmės.
- Palikite dureles atidarytas, kad išdžiūtų būgno vidus.
- Nuvalykite skalbimo mašinos korpusą sausa šluoste, kad pašalintumėte drėgmę.

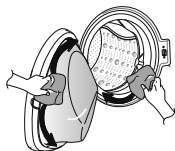

Išorės valymas

Tinkama skalbimo mašinos priežiūra gali pailginti jos naudojimą.

Durelės:

- nušluostykite drėgna šluoste išorinę ir vidinę dalį, tada nusauskite minkšta šluoste.

Išorė:

- nedelsdami nuvalykite, jei yra išsiliejimų.
- Nuvalykite drėgna šluoste.
- Nespauskite paviršiaus arba ekrano aštriais daiktais.

Vidaus valymas

- Nuvalykite skalbimo mašinos durelių angos aplinką ir durelių stiklą rankšluosčiu arba minkšta šluoste.
- Kai tik ciklas baigiamas, ištuštinkite skalbimo mašiną. Jei skalbimo mašinoje bus paliekama drėgnų skalbinių, jie gali susiraukšlėti, išblukti spalva ir atsirasti nemalonūs kvapas.
- Kartą per mėnesį (arba dažniau, jei reikia) paleiskite būgno valymo programą ir pašalinkite skalbiklio sanaukas bei kitas liekanas

Vandens įleidimo filtro valymas

- Jei skalbimo mašina ilgesnį laiką (pvz., per atostogas) nenaudojama, išjunkite tiekimo į mašiną čiaupus, ypač jei netoliese nėra grindų nuotako (nutekamojo latako).
- Jei vanduo nepatenka į skalbiklio stalčių, valdymo skydelyje bus rodoma *E*.
- Jei vanduo labai kietas arba jame yra kalkių nuosėdų, gali užsikimšti vandens įleidimo filtras. Todėl jį būtina retkarčiais išvalyti.

- 1 Išjunkite vandens čiaupą ir atjunkite vandens tiekimo žarną.

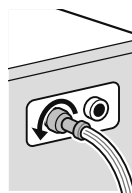

- 2 Valykite filtrą naudodami šepetį kietais šeriais.

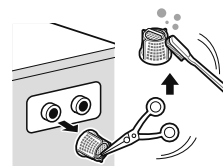

Nutekėjimo siurblio filtro valymas

- Nutekėjimo filtras surenka skalbykloje paliktus siūlus ir smulkius daiktus. Siekdami užtikrinti sklandų skalbimo mašinos veikimą, reguliariai tikrinkite, ar filtras yra švarus.
- Prieš valydami nutekamąjį siurblį leiskite vandeniui atvėsti, atlikdami avarinį ištuštinimą arba avariniu atveju atidarydami dureles.

- 1 Atidarykite gaubtą ir ištraukite žarną.

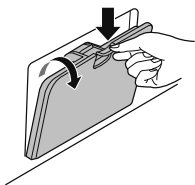

- 2 Atjunkite nutekėjimo kaištį ir atidarykite filtrą, pasukdami jį į kairę.

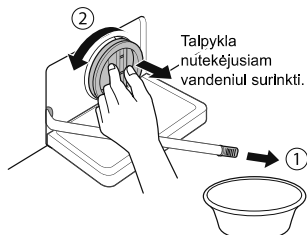

- 3 Pašalinkite bet kokius pašalinius objektus iš siurblio filtro.

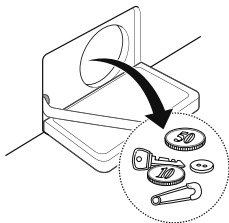

- 4 Po valymo pasukite siurblio filtrą ir įstatykite išleidimo kaištį.

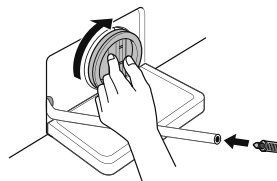

- 5 Uždarykite dangtelį.

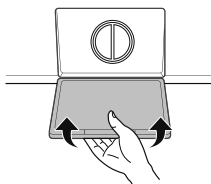

⚠ ATSAUGIAI

- Pirmiausia išleiskite vandenį naudodami išleidimo žarną ir atidarę siurblio filtrą pašalinkite siūlus ir pašalinius daiktus.
- Būkite atsargūs išleisdami vandenį, nes vanduo gali būti karštas.

Dozatoriaus stalčiuko valymas

Dozatoriaus stalčiuke gali kauptis skalbiklis ir audinių minkštiklis. Ištraukite stalčiuką arba įdėklus ir kartą arba du kartus per mėnesį patikrinkite, ar nėra sancaupų.

- 1 Ištraukite skalbimo priemonių dozatoriaus stalčiuką tiesiog jį traukdami, kol sustos.
 - Stipriai paspauskite žemyn atjungimo mygtuką ir išimkite stalčiuką.

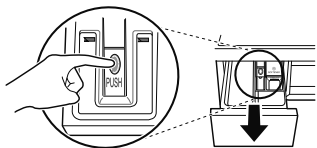

- 2 Pašalinkite įdėklus iš stalčiuko.
 - Nuplaukite įdėklus ir stalčiuką šiltu vandeniu, kad pašalintumėte skalbiklių sancaupas. Valydami dozatoriaus stalčiuką naudokite tik vandenį. Nusausinkite įdėklus ir stalčiuką minkšta šluoste arba rankšluosčiu.
- 3 Norėdami išvalyti stalčiuko ertmę, naudokite šluostę arba mažą ne metalinį šepetį.
 - Pašalinkite visas liekanas iš viršutinės ir apatinės nišos dalies.
- 4 Nusausinkite nišą minkšta šluoste arba rankšluosčiu.
- 5 Sudėkite įdėklus atgal į reikiamus skyrius ir pakeiskite stalčiuką.

Būgno valymas (pasirinktinai)

Būgno valymas yra speciali programa, skirta valyti skalbimo mašinos vidų.

Šioje programoje esant didesniai grėžimo greičiui naudojamas didesnis vandens lygis. Atlikite šią programą reguliariai.

- 1 Iš skalbimo mašinos išimkite drabužius arba daiktus ir uždarykite dureles.
- 2 Atidarykite dozatoriaus stalčiuką ir į pagrindinį skalbimo skyrių įdėkite kalkių nuosėdas šalinančių priemonių (pvz., „Calgon“).
 - Į būgną dedamoms tabletėms.
- 3 Lėtai uždarykite dozatoriaus stalčiuką.
- 4 Įjunkite, tada paspauskite ir laikykite **Būgno valymas** mygtuką 3 sekundes. Tada ekrane bus rodoma **Ł Ł Ł**.
- 5 Paspauskite mygtuką **Start/Pause**, norėdami pradėti.
- 6 Kai programa įvykdoma, palikite dureles atidarytas, kad išdžiūtų skalbimo mašinos durelių ertmė, lankstus tarpiklis ir durelių stiklas.

⚠ ATSARGIAI

- Jei yra vaikų, nepalikite durelių atidarytų per ilgai.

PASTABA

- Į skalbiklio skyrius negalima dėti skalbiklio. Gali kauptis pamuilų perteklius ir ištekėti iš skalbimo mašinos.

Saugokitės užšalimo žiemą.

- Jei gaminys sušalęs, jis veiks netinkamai. Įsitikinkite, kad gaminį montuosite ten, kur jis žiemą neužšals.
- Jei gaminys statomas priangyje arba lauke, susipažinkite su toliau nurodytomis sąlygomis.

Kaip apsaugoti gaminį nuo užšalimo

- Po plovimo visiškai pašalinkite siurblio viduje likusį vandenį atkimšdami vandens šalinimo žarnos kaištį. Kai vanduo yra visiškai pašalinamas, įkiškite vandens likučių pašalinimo žarnos kaištį ir uždėkite dangtelį.

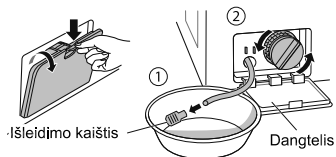

- Pakabinkite išleidimo žarną, kad iš jos visiškai išsivertų vanduo.

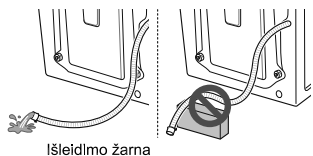

⚠️ ATSARGIAI

- Jei išleidimo žarna sulenkiamą, vidinė žarna gali užšalti.

- Užsukę čiaupą, atjunkite nuo čiaupo šalto vandens tiekimo žarną ir pašalinkite vandenį, nukreipę žarną žemyn.

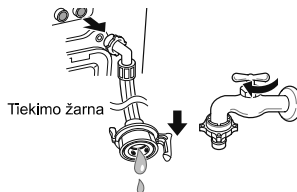

Patikrinkite, ar neužšalusi

- Jei ištraukus vandens liekanų šalinimo žarnos kaištį vanduo neišteka, patikrinkite išleidimo bloką.

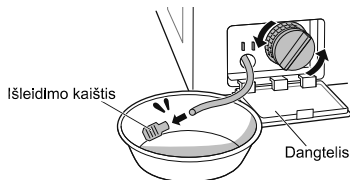

- Įjunkite maitinimą, pasirinkite skalbimo programą ir paspauskite mygtuką **Start/Pause**.

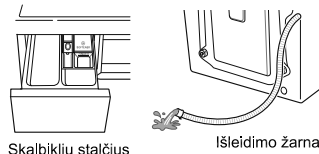

- Jei ekrane rodomas „FF“, kai gaminys veikia, patikrinkite vandens tiekimo bloką ir išleidimo bloką (kai kuriuose modeliuose nėra užšalimo įspėjimo signalo funkcijos).

PASTABA

- Patikrinkite, ar skalavimo metu vanduo patenka į skalbiklio stalčiuką, o gręžimo metu vanduo išleidžiamas per išleidimo žarną.

Kaip apsaugoti nuo užšalimo

- Ištuštinkite būgną, įpilkite šilto 50–60 °C vandens iki guminės dalies būgno viduje, uždarykite dureles ir palaukite 1–2 valandas.

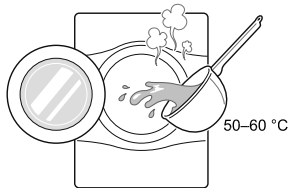

⚠️ ATSARGIAI

- Jei išleidimo žarna sulenkiamą, vidinė žarna gali užšalti.
- Atidaryti dangtelį ir išimkite žarnos kaištį, naudojimą pašalinti likusį vandenį, kad vanduo visiškai ištekėtų.

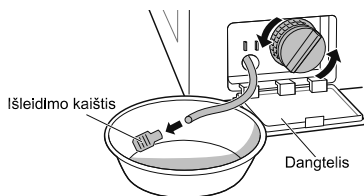

PASTABA

- Jei vanduo neišteka, ledas dar nevisiškai ištiręs. Palaukite dar truputį.

- Kai vanduo visiškai pašalinamas iš būgno, įkiškite žarnos kaištį, naudojimą likusiam vandeniui pašalinti, pasirinkite skalbimo programą ir paspauskite mygtuką **Start/Pause**.

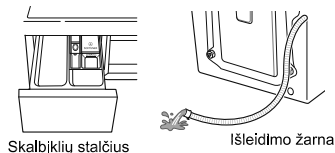

PASTABA

- Patikrinkite, ar skalavimo metu vanduo patenka į skalbiklio stalčiuką, o gręžimo metu vanduo išleidžiamas per išleidimo žarną.
- Kai kyla vandens tiekimo problemų, imkitės šių priemonių.
 - Užsukite čiaupą ir atšildykite čiaupą bei abi produkto įleidimo žarnos sujungimo sritys naudodami karštu vandeniu suvilgytą šluostę.
 - Išimkite įleidimo žarną ir panardinkite šiltame, iki 50–60 °C vandenyje.



- Jūsų skalbimo mašinoje įrengta automatinė klaidų stebėjimo sistema, skirta aptikti ir diagnozuoti problemas ankstyvoje stadijoje. Jei skalbimo mašina neveikia tinkamai arba neveikia visai, prieš skambindami į tarnybą patikrinkite:





Problemų diagnostika

Požymiai	Priežastis	Sprendimas
Barškantis ir žvangantis triukšmas	Į būgną arba siurbį galėjo patekti pašalinių objektų, pavyzdžiui, monetų ar apsauginių smeigtukų.	<ul style="list-style-type: none"> Patikrinkite visas kišenes ir įsitikinkite, kad jos yra tuščios. Daiktai, pavyzdžiui, segtukai, degtukai, rašikliai, monetos ir raktai, gali sugadinti tiek skalbyklę, tiek drabužius. Užsekite užtrauktukus, kabliukus ir raištelius, norėdami išvengti užsikabinimo arba susipynimo su kitais drabužiais.
Didžiulis triukšmas	Atliekant intensyvų skalbimą, gali būti keliamas didelis triukšmas. Tai dažniausiai įprasta.	<ul style="list-style-type: none"> Jei garsas nesiliauja, greičiausiai skalbimo mašinoje yra blogas paskirstymas. Išjunkite ir iš naujo paskirstykite skalbinius.
Vibruojantis triukšmas	<p>Ar pašalinti visi transportavimo varžtai ir būgno atrama?</p> <p>Ar visos atramos tvirtai remiasi į žemę?</p>	<ul style="list-style-type: none"> Jei nebuvo pašalinti montavimo metu, skaitykite apie transportavimo varžtų pašalinimą montavimo vadove. Patikrinkite, ar prietaisas visiškai lygus (naudokite gulsčiuką).
Vandens protėkiai	<p>Atsilaisvinusios tiekimo arba išleidimo žarnos ties čiaupu arba skalbimo mašina.</p> <p>Užsikimšę namo drenažo vamzdžiai.</p>	<ul style="list-style-type: none"> Patikrinkite ir priveržkite žarnos jungtis. Atkimškite drenažo vamzdį. Jei būtina, susisiekite su santekniku.
Per didelis putojimas	Jeigu naudojama per daug skalbiklio arba netinkamas skalbiklis, gali pradėti virsti putas, nulemiančios vandens protėkius.	<ul style="list-style-type: none"> Įsitikinkite, kad naudojamas gamintojo rekomendacijose siūlomas skalbiklio kiekis.

Požymiai	Priežastis	Sprendimas
Vanduo nepatenka į skalbimo mašiną arba patenka lėtai.	Vandens tiekimas nepakankamas toje vietoje.	• Patikrinkite kitą namų čiaupą.
	Vandens tiekimo čiaupas nepakankamai atsuktas.	• Visiškai atsuktas čiaupas.
	Vandens tiekimo žarna (-os) sulenkta (-os).	• Ištiesinti žarną.
	Tiekimo žarnos (-ų) filtras užkimštas.	• Patikrinkite tiekimo žarnos filtrą.
Vanduo iš skalbimo mašinos neišteka arba išteka lėtai	Išleidimo žarna sulenkta arba užsikimšusi.	• Išvalykite ir ištiesinkite išleidimo žarną.
	Išleidimo filtras užsikimšęs.	• Išvalykite vandens išleidimo filtrą.
Skalbimo mašina neįsijungia	Elektrinis maitinimo laidas neprijungtas arba jungtis atsilaisvinusi.	• Įsitikinkite, kad kištukas tvirtai įkištas į sieninį lizdą.
	Namų saugiklis iššoko, sutriko grandinės pertraukiklis arba nutrūko energijos tiekimas.	• Atstatykite grandinės pertraukiklį arba pakeiskite saugiklį. Nedidinkite saugiklio pajėgumo. Jei sutrikimas įvyko dėl grandinės perkrovos, ją turi pašalinti kvalifikuotas elektrikas.
	Neįjungtas vandens tiekimo čiaupas.	• Įjunkite vandens tiekimo čiaupą.
Skalbimo mašina negręš	Patikrinkite, ar durelės gerai uždarytos.	• Uždarykite dureles ir paspauskite mygtuką Start/Pause . Paspaudus mygtuką Start/Pause , gali užtrukti keletą minučių, kol skalbimo mašina pradės gręžti. Prieš gręžiant, durelės turi būti uždarytos. Pridėkite 1 arba 2 panašius daiktus, kad apkrova būtų subalansuota. Užtikrinant tinkamą gręžimą, pertvarkykite apkrovą.

Požymiai	Priežastis	Sprendimas
Durės neatsidaro	Kai skalbimo mašina įjungiama, saugumo sumetimais neatidarykite durelių.	<ul style="list-style-type: none"> • Patikrinkite, ar apšviesta piktograma „Door Lock“ (durų užraktas). Galite saugiai atidaryti dureles po to, kai išsijungs piktograma „Door Lock“ (durų užraktas).
Plovimo ciklo laikas atidėtas	Jeį pastebimas disbalansas arba įjungta pamuilių šalinimo programa, skalbimo laikas pailgės.	<ul style="list-style-type: none"> • Tai normalu. Ekrane rodomas likęs laikas yra apytikslis. Faktinis laikas gali skirtis.
Audinių minkštiklio perteklius	Per didelis minkštiklio kiekis gali nulemti perteklių.	<ul style="list-style-type: none"> • Jei norite įsitikinti, kad naudojamas reikiamas kiekis, vadovaukitės ant minkštiklio etiketės esančiais nurodymais. Negalima viršyti maksimalaus užpildymo linijos.
Minkštikliai išskirstyti per anksti	Per didelis minkštiklio kiekis gali nulemti per ankstyvą išskirstymą.	<ul style="list-style-type: none"> • Vadovaukitės skalbiklio gamintojo pateiktomis gairėmis. • Lėtai uždarykite dozatoriaus stalčiuką. Negalima atidaryti stalčiuko per skalbimo ciklą.
Džiovinimo problema	Patikrinkite vandens tiekimo čiaupą.	<ul style="list-style-type: none"> • Neperkraukite. Patikrinkite, ar iš skalbimo mašinos tinkamai išleidžiamas vanduo, kad iš skalbinių būtų tinkamai šalinamas vanduo. Drabužių apkrova per maža, kad jie būtų paskirstomi tinkamai. Pridėkite kelis rankšluosčius. • Išjunkite vandens tiekimo čiaupą.



Klaidų pranešimai

Požymiai	Priežastis	Sprendimas
 	Vandens tiekimas nepakankamas.	<ul style="list-style-type: none"> • Patikrinkite kitą namų čiaupą.
	Vandens tiekimo čiaupai nėra visiškai atsukti.	<ul style="list-style-type: none"> • Visiškai atsuktas čiaupas.
	Vandens tiekimo žarna (-os) sulenkta (-os).	<ul style="list-style-type: none"> • Ištiesinkite žarną (-as).
	Tiekimo žarnos (-ų) filtras užsikimšęs.	<ul style="list-style-type: none"> • Patikrinkite tiekimo žarnos filtrą.
	<p>Jei vandens blokavimo tiekimo žarnoje pasireiškė vandens protėkis, indikatorius A taps raudonas.</p>  <p>Gali kisti priklausomai nuo modelio.</p>	<ul style="list-style-type: none"> • Naudokite vandens blokavimo tiekimo žarną.
 	Apkrova yra per maža.	<ul style="list-style-type: none"> • Pridėkite 1 arba 2 panašius daiktus, kad apkrova būtų subalansuota.
	Pažeista apkrovos pusiausvyra.	<ul style="list-style-type: none"> • Pridėkite 1 arba 2 panašius daiktus, kad apkrova būtų subalansuota.
	Prietaise yra disbalanso aptikimo ir korekcijos sistema. Jei įdedami atskiri sunkūs gaminiai (pvz., vonios kilimėlis, chalatas ir t. t.), ši sistema gali nustoti gręžti arba net pertraukti gręžimo ciklą.	<ul style="list-style-type: none"> • Užtikrinant tinkamą gręžimą, pertvarkykite apkrovą.
	Jei skalbiniai dar pernelyg šlapi ciklo pabaigoje, pridėkite mažesnių skalbinių elementų, kad subalansuotumėte apkrovą, ir pakartokite gręžimo ciklą.	<ul style="list-style-type: none"> • Užtikrinant tinkamą gręžimą, pertvarkykite apkrovą.

Požymiai	Priežastis	Sprendimas
 	Išleidimo žarna sulenkta arba užsikimšusi.	<ul style="list-style-type: none"> Išvalykite ir ištiesinkite išleidimo žarną.
	Išleidimo filtras užsikimšęs.	<ul style="list-style-type: none"> Išvalykite vandens išleidimo filtrą.
   	Užtikrinkite, kad durelės uždarytos.	<ul style="list-style-type: none"> Visiškai uždarykite dureles. Jei <i>dE</i>, <i>dE 1</i>, <i>dE 2</i> neatleidžiamas, skambinkite į techninės priežiūros tarnybą.
 	Valdymo klaida.	<ul style="list-style-type: none"> Ištraukite maitinimo kištuką ir skambinkite į techninės priežiūros tarnybą.
 	Vandens perviršis dėl sugedusio vandens vožtuvo.	<ul style="list-style-type: none"> Užsukite vandens čiaupą. Ištraukite maitinimo kištuką. Skambinkite į techninės priežiūros tarnybą.
 	Vandens lygio jutiklio gedimas.	<ul style="list-style-type: none"> Užsukite vandens čiaupą. Ištraukite maitinimo kištuką. Skambinkite į techninės priežiūros tarnybą.
 	Variklio perkrova.	<ul style="list-style-type: none"> Palikite skalbimo mašiną neveikiančią 30 minučių, kad variklis atauštų, tada iš naujo pakartokite ciklą.
 	Vandens protėkiai.	<ul style="list-style-type: none"> Skambinkite į techninės priežiūros tarnybą.
	Nesausina	<ul style="list-style-type: none"> Skambinkite į techninės priežiūros tarnybą.

ŠI RIBOTA GARANTIJA NETAIKOMA TOLIAU ESANČIAIS ATVEJAIS.

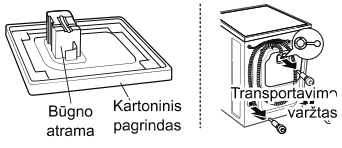
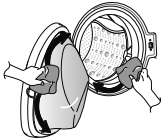
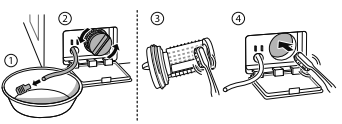
- Paėmimas ir pristatymas, produkto paėmimas, montavimas ar taisymas; kliento instruktavimas apie gaminio eksploataciją; saugiklių taisymas arba keitimas, arba laidų ar vandentiekio remontas, arba negaliooto remonto / įdiegimo remontas.
- Gaminio veikimo sutrikimai nutrūkus elektros tiekimui ar įvykus trūkščiams arba netinkama elektros sistemos techninė priežiūra.
- Žala, kurią sukėlė nesandarūs arba sugadinti vandens vamzdžiai, užšalę vandens vamzdžiai, drenažo linijų apribojimai, nepakankamas arba pertrauktas vandens tiekimas, arba nepakankamas oro tiekimas.
- Žala, kurią sukėlė gaminio eksploatacija korozinėje atmosferoje arba nesilaikymas instrukcijų, nurodytų gaminio savininko vadove.
- Žala, kurią gaminiiui sukėlė nelaimingi atsitikimai, kenkėjai ir parazitai, žaibas, vėjas, gaisras, potvynis arba neįveikiamos aplinkybės.
- Žalai arba gedimui dėl neleistino pakeitimo ar modifikavimo, arba jei prietaisas naudojamas ne pagal paskirtį, arba pasireišė vandens protėkiai dėl netinkamo produkto sumontavimo.
- Žala arba gedimas, sukeltas netinkamos elektros srovės, įtampos ar vandentiekio kodų, komercinio arba pramoninio naudojimo, arba LG nepatvirtintų priedų, komponentų arba valymo reikmenų naudojimo.
- Žala, kurią sukėlė transportavimas ir naudojimas, įskaitant įbrėžimus, įdubimus, įmušimus ir (arba) kitokią žalą jūsų gaminiiui, nebent šią žalą lemia medžiagų arba gamybos defektai.
- Žala ar ekrano pažeidimai, atidaryta dėžė, nukainotas arba restauruotas gaminys.
- Gaminiai, kurių originalūs serijos numeriai buvo pašalinti, pakeisti arba kurių negalima lengvai nustatyti. Garantinis patvirtinimas yra būtinas modeliui ir serijos numeriams bei originaliam mažmeninės prekybos pardavimo kvitui.
- Didėja komunalinių paslaugų išlaidos ir papildomos komunalinės sąnaudos.
- Remontas, kai jūsų gaminys naudojamas nestandartinėmis ir neįprastomis būtinėmis sąlygomis arba ne pagal instrukcijas, nurodytas gaminio savininko vadove.
- Išlaidos, susijusios su gaminio išvežimu iš namų taisyti.
- Gaminio išgabėnimas ir pakartotinis montavimas, jei jis yra sumontuotas nepasiekiamoje vietoje arba sumontuotas neatsižvelgiant į išleistas montavimo instrukcijas, įskaitant LG savininko ir montavimo vadovus.
- Žala, kurią sukėlė netinkamas naudojimas, piktnaudžiavimas, netinkamas montavimas, remontas arba techninė priežiūra. Į netinkamą remontą įtraukiamas LG nepatvirtintų ir nenurodytų dalių naudojimas.

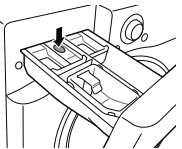
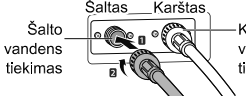
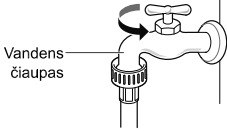
<p>Nepašalinus transportavimo varžtų arba būgno atramos, kilo keista vibracija arba triukšmas.</p>	<p>➔</p> 	<p>Pašalinkite transportavimo varžtus ir būgno atramą.</p>
<p>Nuotėkis, sukeltas purvo (plaukų, pūkų) ant tarpiklio ir durų stiklo.</p>	<p>➔</p> 	<p>Nuvalykite tarpiklį ir durų stiklą.</p>
<p>Vanduo neišleidžiamas dėl užsikimšusio siurblio filtro.</p>	<p>➔</p> 	<p>Išvalykite siurblio filtrą.</p>
<p>Vanduo neatiteka, nes vandens įleidimo vožtuvo filtras užsikimšęs arba vandens tiekimo žarnos sulinkusios.</p>	<p>➔</p>  <p>Ileidimo filtras</p>	<p>Išvalykite įleidimo vožtuvo filtrą arba iš naujo prijunkite vandens tiekimo žarnas.</p>
<p>Vanduo neatiteka, nes naudojama per daug skalbiklio.</p>	<p>➔</p>  <p>Dalytuvas</p>	<p>Išvalykite skalbiklio dalytuvo stalčiuką.</p>
<p>Baigus skalbti, skalbiniai yra karšti, nes tiekimo žarnos prijungtos atvirkščiai.</p>	<p>➔</p>  <p>Šaltas Karštas Šalto vandens tiekimas Karšto vandens tiekimas</p>	<p>Iš naujo prijunkite tiekimo žarnas.</p>
<p>Vanduo netiekiamas, nes vandens čiaupas neatsuktas.</p>	<p>➔</p>  <p>Vandens čiaupas</p>	<p>Atsukite vandens čiaupą.</p>

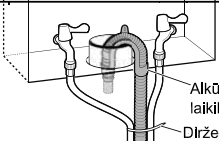
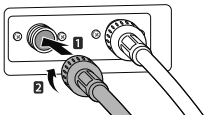
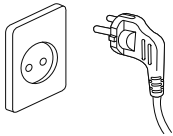
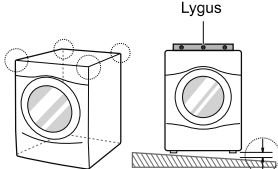
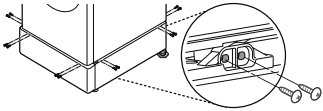
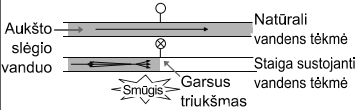
<p>Protėkis dėl netinkamo išleidimo žarnos prijungimo arba užsikimšusi išleidimo žarna.</p>	<p>➔</p>		<p>Iš naujo prijunkite išleidimo žarną.</p>
<p>Protėkis dėl netinkamo vandens tiekimo žarnos prijungimo arba panaudojus kito gamintojo tiekimo žarnas.</p>	<p>➔</p>		<p>Iš naujo prijunkite tiekimo žarną.</p>
<p>Nėra maitinimo, nes netinkamai prijungtas maitinimo laidas arba yra elektros lizdo gedimas.</p>	<p>➔</p>		<p>Prijunkite maitinimo laidą iš naujo arba pakeiskite elektros lizdą.</p>
<p>Paėmimas ir pristatymas, produkto paėmimas, montavimas; kliento instruktavimas apie gaminio naudojimą. Išgabenimas ir pakartotinis gaminio įrengimas.</p>	<p>➔</p>		<p>Garantija taikoma tik gamybos defektams. Aptarnavimui dėl netinkamo montavimo garantija netaikoma.</p>
<p>Jei varžtai neįsukti tinkamai, gali kilti pernelyg didelė vibracija (tik modelyje su pjedestalu).</p>	<p>➔</p>		<p>Įsukite 4 varžtus kiekviename kampe (iš viso 16EA).</p>
<p>Vandens tauskėjimo (dunksėjimo) triukšmas, kai skalbimo mašina užpildoma vandeniu.</p>	<p>➔</p>		<p>Sureguliuokite vandens slėgį išjungdami vandens vožtuvą arba užsukdami vandens čiaupą namuose.</p>

EKSPLOATAVIMO DUOMENYS

LT

Produkto atmintinė komisijos deleguotas reglamentas (ES) nr. 1061/2010				
Tiekėjo prekės ženklas	„LG“			
Tiekėjo modelio identifikatorius	F 4 J6 T/Q (Y) (W)(0-9)(W)(S)	F 2 J6 T/Q (Y) (W)(0-9)(W)(S)	F 0 J6 T/Q (Y) (W)(0-9)(W)(S)	
Nominalus pajėgumas	8/7	8/7	8/7	kg
Energijos efektyvumo klasė	A+++	A+++	A+++	
Suteiktas „EU Ecolabel apdovanojimas“ (Europos ekologinis vertinimas) pagal reglamentą (EB) nr. 66/2010	Ne	Ne	Ne	
Svertinis metinis energijos suvartojimas (AEC) kWh per metus, remiantis 220 standartinių skalbimo ciklų medvilnės programoms, esant 60 °C ir 40 °C temperatūrai ir visai ir daliai apkovai, ir mažos galios režimų suvartojimui. Faktinis energijos suvartojimas priklauso nuo prietaiso naudojimo.	132/121	132/121	132/121	kWh/ metus
Energijos suvartojimas				
standartinė 60 °C medvilnės programa su pilna apkrova.	0.71/0.65	0.71/0.65	0.71/0.65	kWh
standartinė 60 °C medvilnės programa su daline apkrova.	0.61/0.53	0.61/0.53	0.61/0.53	kWh
standartinė 40 °C medvilnės programa su daline apkrova.	0.43/0.42	0.43/0.42	0.43/0.42	kWh
Svertinis išjungto režimo ir palikto įjungto režimo energijos suvartojimas.	0.45			W
Svertinis metinis vandens suvartojimas (AWC) litrais per metus, remiantis 220 standartinių skalbimo ciklų medvilnės programoms, esant 60 °C ir 40 °C temperatūrai ir visai ir daliai apkovai. Faktinis vandens suvartojimas priklauso nuo prietaiso naudojimo.	10700/9200	10700/9200	10700/9200	litrai/ metus
Džiovinimo efektyvumo klasė, skalėje nuo G (mažiausias efektyvumas) iki A (didžiausias efektyvumas).	A	B	B	
Maksimalus gręžimo greitis, pasiekiamas standartinėje 60 °C medvilnės programoje su pilna apkrova arba standartinėje 40 °C medvilnės programoje su daline apkrova, priklausomai nuo to, kuris mažesnis, ir likęs drėgmės kiekis, gautas standartinėje 60 °C medvilnės programai su pilna apkrova arba standartinėje 40 °C medvilnės programai su daline apkrova, priklausomai nuo to, kuris didesnis.	1400	1200	1000	aps. min.
	44	53	53	%
Standartinės skalbimo programos, apie kurias pateikiama informacija etiketėje ir atmintinėje, yra tinkamos valant įprastai išteptus medvilninius skalbinius ir yra efektyviausios programos, vertinant pagal bendrą energijos ir vandens suvartojimą;	„Cotton + 60°C/40 °C“			
Programos laikas				
standartinė 60 °C medvilnės programa su pilna apkrova.	326/303	326/303	326/303	min.
standartinė 60 °C medvilnės programa su daline apkrova.	262/242	262/242	262/242	min.
standartinė 40 °C medvilnės programa su daline apkrova.	257/237	257/237	257/237	min.
Palikto įjungto režimo trukmė (TI)	10	10	10	min.
Ore skleidžiamas akustinis triukšmas, išreikštas dB(A) 1 pW atžvilgiu ir suapvalintas iki artimiausio sveiko skaičiaus, skalbimo ir gręžimo fazėse standartinės 60 °C medvilnės programos su pilna apkrova metu.	55 73	55 72	55 72	dB(A)
Laisvai pastatoma				