



MFL69392401 (1.0)



www.lg.com



About this user guide

ENGLISH

Thank you for choosing LG. Please carefully read this user guide before using the device for the first time to ensure safe and proper use.

- Always use genuine LG accessories. The supplied items are designed only for this device and may not be compatible with other devices.
- This device is not suitable for people who have a visual impairment due to the touchscreen keyboard.
- Descriptions are based on the device default settings.
- Default apps on the device are subject to updates and support for these apps may be withdrawn without prior notice. If you have any questions about an app provided with the device, please contact a LG Service center. For user-installed apps, please contact the relevant service provider.
- Modifying the device's operating system or installing software from unofficial sources may damage the device and lead to data corruption or data loss. Such actions will violate your LG licence agreement and void your warranty.
- Some contents and illustrations may differ from your device depending on the region, service provider, software version, or OS version, and are subject to change without prior notice.
- Software, audio, wallpaper, images, and other media supplied with your device are licensed for limited use. If you extract and use these materials for commercial or other purposes, you may be infringing copyright laws. As a user, you are fully and entirely responsible for the illegal use of media.
- Additional charges may apply for data services, such as messaging, uploading, downloading, auto-syncing and location services. To avoid additional charges, select a data plan suitable to your needs. Contact your service provider to obtain additional details.

Instructional notices



WARNING

Situations that could cause injury to yourself or others, or damage to the device or other property.



NOTE

Notices or additional information.

LIMITED WARRANTY STATEMENT

ARBITRATION NOTICE: THIS LIMITED WARRANTY CONTAINS AN ARBITRATION PROVISION THAT REQUIRES YOU AND LG TO RESOLVE DISPUTES BY BINDING ARBITRATION INSTEAD OF IN COURT, UNLESS YOU CHOOSE TO OPT OUT. IN ARBITRATION, CLASS ACTIONS AND JURY TRIALS ARE NOT PERMITTED. PLEASE SEE THE SECTION TITLED “PROCEDURE FOR RESOLVING DISPUTES” BELOW.

Warranty Laws

The following laws govern warranties that arise in retail sales of consumer goods:

- The California Song-Beverly Consumer Warranty Act [CC §§1790 et seq],
- The California Uniform Commercial Code, Division Two [Com C §§2101 et seq], and
- The federal Magnuson-Moss Warranty Federal Trade Commission Improvement Act [15 USC §§2301 et seq; 16 CFR Parts 701– 703]. A typical Magnuson-Moss Act warranty is a written promise that the product is free of defects or a written promise to refund, repair, or replace defective goods. [See 15 USC §2301(6).] Remedies include damages for failing to honor a written warranty or service contract or for violating disclosure provisions. [See 15 USC §2310(d).] Except for some labeling and disclosure requirements, the federal Act does not preempt state law. [See 15 USC §2311.]

1. WHAT THIS WARRANTY COVERS:

LG offers you a limited warranty that the enclosed subscriber unit and its enclosed accessories will be free from defects in material and workmanship, according to the following terms and conditions:

- (1) The limited warranty for the product extends for TWELVE (12) MONTHS beginning on the date of purchase of the product with valid proof of purchase, or absent valid proof of purchase, FIFTEEN (15) MONTHS from date of manufacture as determined by the unit's manufacture date code.
- (2) The limited warranty extends only to the original purchaser of the product and is not assignable or transferable to any subsequent purchaser/end user.
- (3) This warranty is good only to the original purchaser of the product during the warranty period as long as it is in the U.S., including Alaska, Hawaii, U.S. Territories and Canada.
- (4) The external housing and cosmetic parts shall be free of defects at the time of shipment and, therefore, shall not be covered under these limited warranty terms.
- (5) Upon request from LG, the consumer must provide information to reasonably prove the date of purchase.
- (6) The customer shall bear the cost of shipping the product to the Customer Service Department of LG. LG shall bear the cost of shipping the product back to the consumer after the completion of service under this limited warranty.

2. WHAT THIS WARRANTY DOES NOT COVER:

- (1) Defects or damages resulting from use of the product in other than its normal and customary manner.
- (2) Defects or damages from abnormal use, abnormal conditions, improper storage, exposure to moisture or dampness, unauthorized modifications, unauthorized connections, unauthorized repair, misuse, neglect, abuse, accident, alteration, improper installation, or other acts which are not the fault of LG, including damage caused by shipping, blown fuses, spills of food or liquid.
- (3) Breakage or damage to antennas unless caused directly by defects in material or workmanship.
- (4) That the Customer Service Department at LG was not notified by consumer of the alleged defect or malfunction of the product during the applicable limited warranty period.
- (5) Products which have had the serial number removed or made illegible.
- (6) This limited warranty is in lieu of all other warranties, express or implied either in fact or by operations of law, statutory or otherwise, including, but not limited to any implied warranty of marketability or fitness for a particular use.
- (7) Damage resulting from use of non LG approved accessories.
- (8) All plastic surfaces and all other externally exposed parts that are scratched or damaged due to normal customer use.
- (9) Products operated outside published maximum ratings.
- (10) Products used or obtained in a rental program.
- (11) Consumables (such as fuses).

3. WHAT LG WILL DO:

LG will, at its sole option, either repair, replace or refund the purchase price of any unit that is covered under this limited warranty. LG may choose at its option to use functionally equivalent re-conditioned, refurbished or new units or parts or any units. In addition, LG will not re-install or back-up any data, applications or software that you have added to your phone. It is therefore recommended that you back-up any such data or information prior to sending the unit to LG to avoid the permanent loss of such information.

4. STATE LAW RIGHTS:

No other express warranty is applicable to this product. THE DURATION OF ANY IMPLIED WARRANTIES, INCLUDING THE IMPLIED WARRANTY OF MARKETABILITY OR MERCHANTABILITY OR FITNESS FOR A PARTICULAR PURPOSE, IS LIMITED TO THE DURATION OF THE EXPRESS WARRANTY HEREIN. LG SHALL NOT BE LIABLE FOR THE LOSS OF THE USE OF THE PRODUCT, INCONVENIENCE, LOSS OR ANY OTHER DAMAGES, DIRECT OR CONSEQUENTIAL, ARISING OUT OF THE USE OF, OR INABILITY TO USE, THIS PRODUCT OR FOR ANY BREACH OF ANY EXPRESS OR IMPLIED WARRANTY, INCLUDING THE IMPLIED WARRANTY OF MARKETABILITY OR MERCHANTABILITY OR FITNESS FOR A PARTICULAR PURPOSE APPLICABLE TO THIS PRODUCT.

Some states do not allow the exclusive limitation of incidental or consequential damages or limitations on how long an implied warranty lasts; so these limitations or exclusions may not apply to you. This warranty gives you specific legal rights and you may also have other rights which

vary from state to state.

5. HOW TO GET WARRANTY SERVICE:

To obtain warranty service, please call or fax to the following telephone numbers from anywhere in the continental United States:

Tel. 1-800-793-8896 or Fax. 1-800-448-4026

Or visit <http://www.lg.com/us/support>. Correspondence may also be mailed to:

LG Electronics Service- Mobile Handsets, P.O. Box 240007, Huntsville, AL 35824

DO NOT RETURN YOUR PRODUCT TO THE ABOVE ADDRESS. Please call or write for the location of the LG authorized service center nearest you and for the procedures for obtaining warranty claims.

PROCEDURE FOR RESOLVING DISPUTES:

ALL DISPUTES BETWEEN YOU AND LG ARISING OUT OF OR RELATING IN ANY WAY TO THIS LIMITED WARRANTY OR THE PRODUCT SHALL BE RESOLVED EXCLUSIVELY THROUGH BINDING ARBITRATION, AND NOT IN A COURT OF GENERAL JURISDICTION. BINDING ARBITRATION MEANS THAT YOU AND LG ARE EACH WAIVING THE RIGHT TO A JURY TRIAL AND TO BRING OR PARTICIPATE IN A CLASS ACTION.

Definitions. For the purposes of this section, references to "LG" mean LG Electronics MobileComm U.S.A., Inc., its parents, subsidiaries and affiliates, and each of their officers, directors, employees, agents, beneficiaries, predecessors in interest, successors, assigns and suppliers; references to "dispute" or "claim" shall include any dispute, claim or controversy of any

kind whatsoever (whether based in contract, tort, statute, regulation, ordinance, fraud, misrepresentation or any other legal or equitable theory) arising out of or relating in any way to the sale, condition or performance of the product or this Limited Warranty.

Agreement to Binding Arbitration and Class Action Waiver. You and LG agree to resolve any claims between us only by binding arbitration on an individual basis, unless you opt out as provided below. Any dispute between you and LG shall not be combined or consolidated with a dispute involving any other person's or entity's product or claim. More specifically, without limitation of the foregoing, any dispute between you and LG shall not under any circumstances proceed as part of a class or representative action. Instead of arbitration, either party may bring an individual action in small claims court, but that small claims court action may not be brought on a class or representative basis.

Arbitration Rules and Procedures. To begin arbitration of a claim, either you or LG must make a written demand for arbitration. The arbitration will be administered by the American Arbitration Association (AAA) and will be conducted before a single arbitrator under the AAA's Consumer Arbitration Rules that are in effect at the time the arbitration is initiated (referred to as the "AAA Rules") and under the procedures set forth in this section. The AAA Rules are available online at

www.adr.org/consumer. Send a copy of your written demand for arbitration, as well as a copy of this provision, to the AAA in the manner described in the AAA Rules. You must also send a copy of your written demand to LG at LG Electronics, USA, Inc. Attn: Legal Department-Arbitration 1000

Sylvan Avenue Englewood Cliffs, NJ 07632. If there is a conflict between the AAA Rules and the rules set forth in this section, the rules set forth in this section will govern. This arbitration provision is governed by the Federal Arbitration Act. Judgment may be entered on the arbitrator's award in any court of competent jurisdiction. All issues are for the arbitrator to decide, except that issues relating to the scope and enforceability of the arbitration provision and to the arbitrability of the dispute are for the court to decide. The arbitrator is bound by the terms of this provision.

Governing Law: The law of the state of your residence shall govern this Limited Warranty and any disputes between us except to the extent that such law is preempted by or inconsistent with applicable federal law.

Fees/Costs. You do not need to pay any fee to begin an arbitration. Upon receipt of your written demand for arbitration, LG will promptly pay all arbitration filing fees to the AAA unless you seek more than \$25,000 in damages, in which case the payment of these fees will be governed by the AAA Rules. Except as otherwise provided for herein, LG will pay all AAA filing, administration and arbitrator fees for any arbitration initiated in accordance with the AAA Rules and this arbitration provision. If you prevail in the arbitration, LG will pay your reasonable attorneys' fees and expenses to the extent required by applicable law. If the arbitrator finds either the substance of your claim or the relief sought in the demand is frivolous or brought for an improper purpose (as measured by the standards set forth in Federal Rule of Civil Procedure 11(b)), then the payment of all arbitration fees will be governed by the AAA Rules. In such a situation, you agree to reimburse LG for all monies previously disbursed by it that are otherwise

your obligation to pay under the AAA Rules. Except as otherwise provided for, LG waives any rights it may have to seek attorneys' fees and expenses from you if LG prevails in the arbitration.

Hearings and Location. If your claim is for \$25,000 or less, you may choose to have the arbitration conducted solely on the basis of (1) documents submitted to the arbitrator, (2) through a telephonic hearing, or (3) by an in-person hearing as established by the AAA Rules. If your claim exceeds \$25,000, the right to a hearing will be determined by the AAA Rules. Any in-person arbitration hearings will be held at a location within the federal judicial district in which you reside unless we both agree to another location or we agree to a telephonic arbitration.

Opt Out. You may opt out of this dispute resolution procedure. If you opt out, neither you nor LG can require the other to participate in an arbitration proceeding. To opt out, you must send notice to LG no later than 30 calendar days from the date of the first consumer purchaser's purchase of the product by either: (i) sending an e-mail to optout@lge.com, with the subject line: "Arbitration Opt Out" or (ii) calling 1-800-980-2973. You must include in the opt out e-mail or provide by telephone: (a) your name and address; (b) the date on which the product was purchased; (c) the product model name or model number, and (d) the IMEI or MEID or Serial Number, as applicable (the IMEI or MEID or Serial Number can be found (i) on the product box; (ii) on a label on the back of the product beneath the battery, if the battery is removable; or (iii) from the settings menu via the following path: **Settings** → **About phone** → **Status**). You may only opt out of the dispute resolution procedure in the manner described above (that is, by

e-mail or telephone); no other form of notice will be effective to opt out of this dispute resolution procedure. Opting out of this dispute resolution procedure will not affect the coverage of the Limited Warranty in any way, and you will continue to enjoy the full benefits of the Limited Warranty. If you keep this product and do not opt out, then you accept all terms and conditions of the arbitration provision described above.

Table of contents

| | | | |
|------------------------------------------------|-----------|------------------------------------------------------------|-----------|
| Features you will love | 16 | Tap or touch | 32 |
| Capture+ | 17 | Touch and hold..... | 33 |
| Using Capture+ | 17 | Drag..... | 33 |
| Viewing the saved memo..... | 18 | Swipe or slide..... | 34 |
| KnockON | 19 | Double-tap..... | 34 |
| Turning the screen on..... | 19 | Pinch-to-Zoom..... | 35 |
| Turning the screen off..... | 19 | Google account setup | 36 |
| Knock Code | 20 | Creating your Google account..... | 36 |
| Setting up the Knock Code feature..... | 20 | Signing into your Google account..... | 36 |
| Unlocking the screen using the Knock Code..... | 20 | Locking and unlocking the device | 37 |
| Basics | 21 | Changing the screen lock method..... | 37 |
| Accessories | 22 | Smart Lock..... | 38 |
| Device layout | 23 | Home screen | 39 |
| Turning Your Device On and Off | 26 | Getting to Know the Home Screen..... | 39 |
| Installing the battery | 27 | Returning to recently-used applications | 41 |
| Charging the battery | 29 | Customizing the Home screen | 41 |
| Inserting a memory card | 30 | Notifications panel..... | 43 |
| Removing the memory card | 31 | Capturing a screenshot | 46 |
| Touch screen tips | 32 | On-screen keyboard | 46 |
| | | Using the keypad and entering text..... | 46 |
| | | Entering special characters..... | 47 |
| | | Transferring data between a PC and the device | 48 |
| | | Transferring data using USB connection..... | 48 |

| | | | |
|-------------------------------------------------|-----------|---------------------------------------------|-----------|
| Apps | 49 | Opening a page..... | 59 |
| Installing or uninstalling apps | 50 | Searching the web by voice..... | 59 |
| To open the Play Store app..... | 50 | Bookmarks..... | 59 |
| To open a screen with details about an app..... | 50 | History..... | 59 |
| To uninstall applications..... | 50 | Camera | 60 |
| Calls | 51 | Taking a photo | 60 |
| Making a call..... | 51 | Viewfinder options..... | 60 |
| Calling your contacts..... | 51 | Interval shot..... | 62 |
| Answering and rejecting a call..... | 52 | Burst shot..... | 62 |
| Making a second call..... | 52 | Gesture shot..... | 63 |
| Viewing your call logs..... | 52 | Multi-point Auto-focus..... | 64 |
| Change your call settings | 53 | Once you have taken a photo..... | 64 |
| Contacts | 54 | Recording a video..... | 64 |
| Searching for a contact..... | 54 | After recording a video..... | 65 |
| Adding a new contact..... | 54 | Gallery | 66 |
| Favorites contacts..... | 54 | Viewing pictures..... | 66 |
| Creating a group..... | 55 | Editing photos..... | 66 |
| Messaging | 56 | Setting wallpaper..... | 67 |
| Sending a message..... | 56 | Zooming in and out | 67 |
| Conversation view..... | 57 | Playing a video..... | 67 |
| Changing your messaging settings..... | 57 | Deleting photos/videos | 69 |
| Browser | 58 | Email | 70 |
| Using the Browser toolbar..... | 58 | Adding an account | 70 |
| Viewing webpages | 59 | Working with account folders..... | 70 |
| | | Composing and sending email..... | 71 |
| | | Changing the Email app general settings.... | 71 |
| | | Deleting an email account..... | 71 |

| | | | |
|---------------------------------------|-----------|-----------------------------|-----------|
| Music | 72 | Mobile networks | 88 |
| Playing a song..... | 72 | VPN..... | 88 |
| Music player options..... | 73 | Printing..... | 89 |
| Clock | 75 | Device | 90 |
| Alarms | 75 | Sound & notification..... | 90 |
| Timer..... | 75 | Display | 91 |
| World clock..... | 76 | Home screen..... | 92 |
| Stopwatch..... | 76 | Lock screen..... | 92 |
| Calculator | 77 | Storage..... | 93 |
| Calendar | 77 | Battery & power saving..... | 94 |
| Voice Recorder | 78 | Apps..... | 94 |
| Recording a sound or voice..... | 78 | Default message app..... | 94 |
| Downloads | 78 | Personal | 95 |
| Google apps | 79 | Location..... | 95 |
| Settings | 82 | Security..... | 95 |
| Access the Settings menu | 83 | Accounts & sync..... | 96 |
| Wireless Networks | 84 | Language & keyboard..... | 97 |
| Airplane mode..... | 84 | Backup & reset..... | 98 |
| Wi-Fi..... | 84 | System | 99 |
| Bluetooth..... | 85 | Shortcut key | 99 |
| Mobile data..... | 87 | Date & time | 99 |
| Call..... | 87 | Accessibility..... | 99 |
| | | Quick Cover View..... | 101 |
| | | About phone..... | 101 |

| | |
|-------------------------------------------------|------------|
| Appendix | 102 |
| Device software update | 103 |
| FAQ | 104 |
| Anti-Theft Guide | 108 |
| More information | 109 |
| Open Source Software Notice Information..... | 109 |
| Trademarks..... | 109 |
| For Your Safety | 110 |



Features you will love









Capture+

The Capture+ feature allows you to create memos.

Using Capture+

You can use Capture+ function to easily and efficiently create memos during a call, with a saved picture or on the current device screen.

- 1 Touch and slide the status bar downward and tap .
- 2 Create a memo using the following options:

| | |
|----------------------------------------------------------------------------------|-------------------------------------------------------------|
|  | Tap to save the memo you've created. |
|  | Tap to undo the most recent action. |
|  | Tap to redo the most recently deleted action. |
|  | Tap to insert text into your memo. |
|  | Tap to select the pen type and color. |
|  | Tap to use the eraser to erase the pen marks on the memo. |
|  | Tap to crop the memo image. |
|  | Tap to share the memo or select the background paper style. |
|  | Tap to hide or display the toolbar. |



NOTE

- While using Capture+, use your fingertip, not your fingernail.

Viewing the saved memo

Tap  >  >  and select the **Capture+** album.

OR

Tap  >  >  and select the desired memo.

KnockON

The KnockON feature allows you to double-tap the screen to easily turn it on or off.

Turning the screen on

- 1 Double-tap the center of the Lock screen to turn the screen on.
- 2 Unlock the screen or access any of the available shortcuts or widgets.

Turning the screen off

- 1 Double-tap an empty area of the Home screen or the Status Bar.
- 2 The screen will turn off.

NOTE

- For better recognition performance, tap on the center of the screen, but not on the bottom or on the top of the screen.



Knock Code

The Knock Code feature allows you to create your own unlock code using a combination of knocks on the screen. You can access the Home screen directly when the screen is off by tapping the same sequence on the screen.

NOTE

- If you enter the wrong Knock Code 6 times, you will be required to enter to your Google account login info/backup PIN.
- Use the fingertip instead of finger nail to tap the screen for turning it on or off.

Setting up the Knock Code feature

- 1 Tap  >  >  > **Lock screen** > **Select screen lock** > **Knock Code**.
- 2 Tap the squares in a pattern to set your Knock Code. Your Knock Code pattern can be 3 to 8 taps.

Unlocking the screen using the Knock Code

You can unlock the screen by tapping the Knock Code pattern you already set, when the screen turns off.



Basics

Accessories

These accessories are available for use with your device.

- Travel Adaptor
- Quick Start Guide
- USB Cable
- Battery



NOTE

- Items described above may be optional.
- Always use genuine LG accessories. The supplied items are designed only for this device and may not be compatible with other devices.
- The items supplied with the device and any available accessories may vary depending on the region or service provider.

Device layout

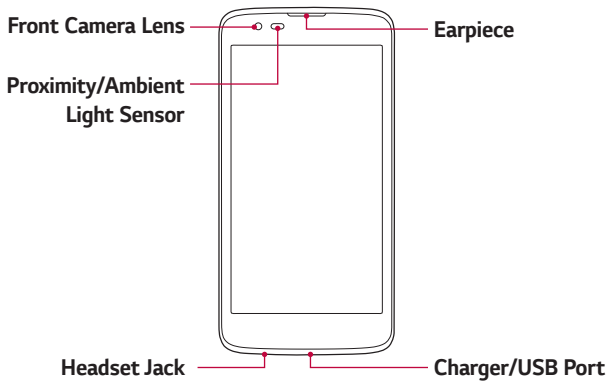

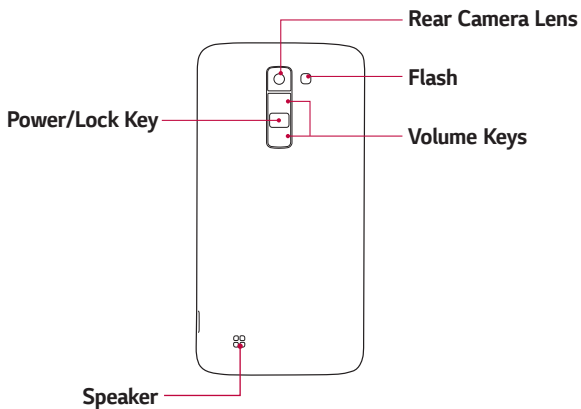

Power/Lock Key

- Turn your device on/off by pressing and holding this key.
 - Press once to turn the screen on/off.
-

Volume Keys

While the screen is off:

- Press the **Volume Up Key** twice to launch Capture+.
- Press the **Volume Down Key** twice to launch the Camera.

On the Home screen:

- Control ringer volume.

During a call:

- Control your earpiece volume.

When playing audio/video:

- Control volume continuously.



NOTE: Proximity Sensor

- When receiving and making calls, the proximity sensor automatically turns the backlight off and locks the touch screen by sensing when the phone is near your ear. This extends battery life and prevents you from unintentionally activating the touch screen during calls.



WARNING

- Placing a heavy object on the phone or sitting on it can damage the display and touch screen functions. Do not cover the proximity sensor with screen protectors or any other type of protective film. This could cause the sensor to malfunction.

Turning Your Device On and Off

Turning your device on

Press and hold the **Power/Lock Key** on the back of the device for a couple of seconds until the screen turns on.

Turning your device off

- 1 Press and hold the **Power/Lock Key** on the back of the device until the Device options menu appears.
- 2 Tap **Power off** in the Device options menu.
- 3 Tap **OK** to confirm that you want to turn off the device.

Installing the battery

Before you can start exploring your new device, you'll need to set it up.

- 1 To remove the back cover, hold the device firmly in one hand. With your other hand, lift off the back cover with your thumbnail as shown in the figure below.

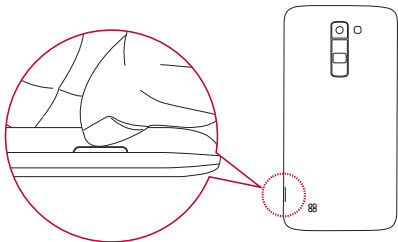

2 Insert the battery.

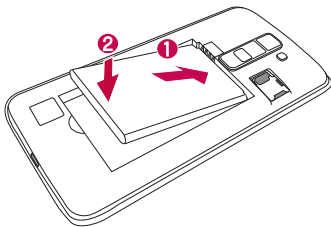

3 To replace the cover onto the device, align the back cover over the battery compartment 1 and press it down until it clicks into place 2.



Charging the battery

Charge the battery before using it for first time. Use the charger that came with your device to charge the battery. A computer can also be used to charge the battery by connecting the device to it using the USB cable.

WARNING

- Use only LG-approved chargers, batteries and cables. The use of unapproved chargers, batteries or cables may cause a battery charging delay. It can also cause the battery to explode or damage the device, which are not covered by the warranty.

The charger connector is located at the bottom of the device. Insert the charger and plug it into a power outlet.

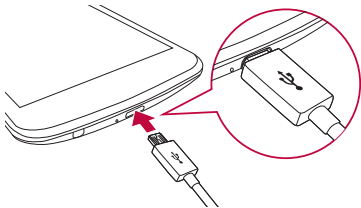

NOTE

- Do not open the back cover while your device is charging.

Inserting a memory card

Your device supports up to a 32 GB microSD card. Depending on the memory card manufacturer and type, some memory cards may not be compatible with your device.

WARNING

- Some memory cards may not be fully compatible with the device. If you use an incompatible card, it may damage the device or the memory card, or corrupt the data stored in it.

NOTE

- If you write and erase data too frequently, it will shorten the lifespan of memory cards.

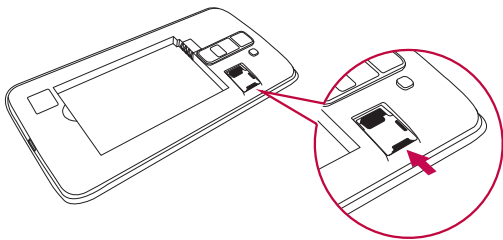

- 1 Remove the back cover.
- 2 Insert a memory card with the gold-colored contacts facing downwards.



- 3 Replace the back cover.

Removing the memory card

Before removing the memory card, first unmount it for safe removal.

- 1 Tap  >  >  > **Storage** > **Unmount SD card**.
- 2 Remove the back cover and pull out the memory card.

WARNING

- Do not remove the memory card while the device is transferring or accessing information. This behavior can cause data to be lost or corrupted or can damage the memory card or the device. LG is not responsible for losses that result from the abuse or improper use of memory cards, including the loss of data.

Touch screen tips

Here are some tips on how to navigate on your device.

NOTE

- Do not press too hard; the touch screen is sensitive enough to pick up a light, yet firm tap.
- Use the tip of your finger to tap the option you want. Be careful not to tap any other buttons.

Tap or touch

Tap or touch to activate your chosen item, link, shortcut, or letter on the on-screen keyboard.

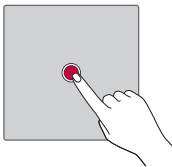

Touch and hold

Touch and hold an item on the screen by tapping it and not lifting your finger until an action occurs.

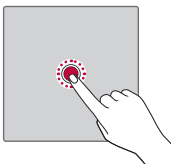

Drag

Touch and hold an item for a moment and then, without lifting your finger, move your finger on the screen until you reach the target position. You can drag items on the Home screen to reposition them.

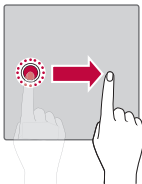

Swipe or slide

To swipe or slide, quickly move your finger across the surface of the screen, without pausing when you first tap it (so you don't drag an item instead).

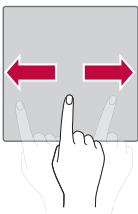

Double-tap

Double-tap to zoom on a webpage or a map.

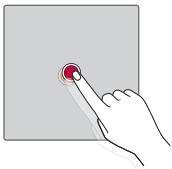

Pinch-to-Zoom

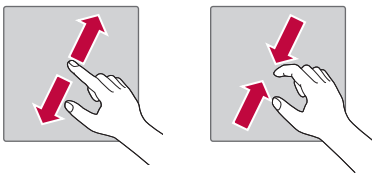

Use your index finger and thumb in a pinching or spreading motion to zoom in or out when using the browser, Maps, or when viewing pictures.





Google account setup

The first time you open a Google application on your device, you will be required to sign in with your existing Google account. If you do not have a Google account, you will be prompted to create one.

Creating your Google account

- 1 Tap  >  >  > **Accounts & sync**.
- 2 Tap **ADD ACCOUNT** > **Google** > **Or create a new account**.
- 3 Enter your first and last name, then tap **NEXT**.
- 4 Enter a username and tap **NEXT**. Your device will communicate with Google servers and check for username availability.
- 5 Enter your password and tap **NEXT**.
- 6 Follow the instructions and enter the required and optional information about the account. Wait while the server creates your account.

Signing into your Google account

- 1 Tap  >  >  > **Accounts & sync**.
- 2 Tap **ADD ACCOUNT** > **Google**.
- 3 Enter your email address and tap **NEXT**.
- 4 Enter your password and tap **NEXT**.
- 5 After signing in, you can use Gmail and take advantage of Google services on your device.

After signing in, your device will sync with your Google services, such as Gmail, Contacts, and Google Calendar. You can also use Maps, download applications from Play Store, back up your settings to Google servers, and take advantage of other Google services on your device.



Locking and unlocking the device

Pressing the Power/Lock Key turns off the screen and puts the device into lock mode. The device automatically gets locked if it is not used for a specified period. This helps to prevent accidental taps and saves battery power.

To unlock the device, press the Power/Lock Key and swipe the screen in any direction.

Changing the screen lock method

You can change the way that you lock the screen to prevent others accessing your personal information.

- 1 Tap  >  >  > **Lock screen** > **Select screen lock.**
- 2 Select a desired screen lock from **None, Swipe, Knock Code, Pattern, PIN** and **Password.**



NOTE

- Create a Google account before setting an unlock pattern and remember the Backup PIN you created when creating your pattern lock.

Smart Lock

You can use Smart Lock to make unlocking your device easier. You can set it to keep your device unlocked when you have a trusted Bluetooth® device connected to it, when it's in a familiar location like your home or work, or when it recognizes your face or voice, or when it detects it's on your body.

Setting up Smart Lock feature

- 1 Tap  >  >  > **Lock screen** > **Smart Lock**.
- 2 Before you add any trusted devices, trusted places, trusted face, trusted voice, or on-body detection, you need to set up a screen lock (Knock Code, Pattern, PIN or Password).

Home screen

The Home screen is the starting point for many applications and functions. It allows you to add items like app shortcuts and Google widgets to give you instant access to information and applications. This is the default canvas and accessible from any menu by tapping .

Getting to Know the Home Screen

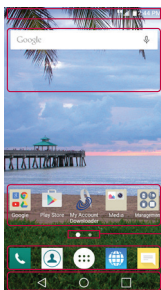

1 **Status Bar**

2 **Widget**

3 **Application Icons**



4 **Location Indicator**

5 **Quick Button Area**

6 **Home Touch Buttons**

- 1 **Status Bar** - Shows the device's status information, including the time, signal strength, battery status and notification icons.
- 2 **Widget** - Widgets are self-contained applications that can be accessed through the Apps screen or on the Home screen. Unlike a shortcut, the Widget can function as an on-screen application.

- 3 **Application Icons** - Tap an icon (application, folder, etc.) to open and use it.
- 4 **Location Indicator** - Indicates which Home screen canvas you are currently viewing.
- 5 **Quick Button Area** - Provides one-touch access to the function in any Home screen canvas.
- 6 **Home Touch Buttons**

| | |
|----------------------------------------------------------------------------------------------------------|-------------------------------------------------------------------------------------------------------------------|
|  Back Button | Returns to the previous screen. Also closes pop-up items, such as menus, dialog boxes and the on-screen keyboard. |
|  Home Button | Return to the Home screen from any screen. |
|  Overview Button | Displays recently used applications. If you touch and hold this button, it opens a menu of available options. |

To view other Home screen panels

The operating system provides multiple Home screen canvases to provide more space for adding icons, widgets and more.

- Slide your finger left or right across the Home screen to access additional canvases.

Returning to recently-used applications

Multitasking is easy with Android; you can keep more than one application running at the same time. There is no need to quit an application before opening another. Use and switch between several open applications.

Android manages each application, stopping and starting them as needed to make sure that idle applications don't consume resources unnecessarily.

- 1 Tap . A list of recently used applications will be displayed.
- 2 Tap the application you want to access. This does not stop the previous app from running in the background. Make sure to tap to back out of an app after using it.
 - To close an app from the recent apps list, swipe the app preview to the left or right. To clear all apps, tap **Clear all**.

Customizing the Home screen

You can customize your Home screen by adding apps and widgets and changing wallpapers.

Adding items on your Home screen

- 1 Touch and hold the empty part of the Home screen.
- 2 In the Add Mode menu, select the item you want to add. You then see this added item on the Home screen.
- 3 Drag it to the desired location and lift your finger.

NOTE

- To add an application icon to the Home screen from the Apps screen, touch and hold the application you want to add.

Removing an item from the Home screen

While on the Home screen, touch and hold the icon you want to remove, then drag it to .

Adding an app to the Quick Button Area

From the Apps screen or on the Home screen, touch and hold an application icon and drag it to the Quick Button Area. Then release it in the desired location.

Removing an app from the Quick Button Area

Touch and hold the desired Quick Button, then drag it to .

NOTE

- The **Apps Button**  cannot be removed.

Customizing app icons on the Home screen

- 1 Touch and hold an application icon until it unlocks from its current position, then release it. The editing icon  appears in the upper-right corner of the application icon.
- 2 Tap the application icon again and select the desired icon design and size.
- 3 Tap **OK** to save the change.

Notifications panel

Notifications alert you to the arrival of new messages, calendar events and alarms, as well as ongoing events, such as when you are on a call.

Opening the notifications panel

Swipe down from the status bar to open the notifications panel. To close the notifications panel, swipe the screen upwards or tap .

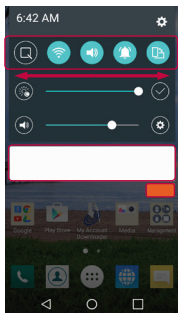
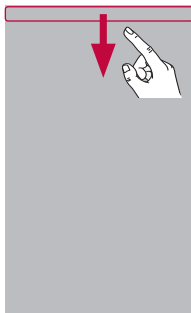

1 Quick Settings Area

2 Notifications
3 Clear

- 1** Tap each quick setting button to toggle it on/off. Touch and hold the desired button to directly access the settings menu for the function. To see more toggle buttons, swipe left or right. Tap  to remove, add or rearrange the quick setting buttons.
- 2** Current notifications are listed, each with a brief description. Tap a notification to view it.

- 3 Tap to clear all the notifications.



When a notification arrives, its icon appears at the top of the screen. Icons for pending notifications appear on the left, and system icons, such as Wi-Fi and battery strength are shown on the right.

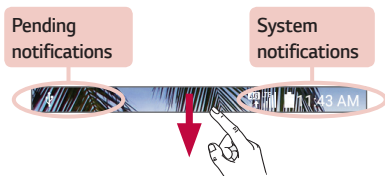

Indicator icons on the Status Bar











Indicator icons appear on the status bar at the top of the screen to report missed calls, new messages, calendar events, device status and more.











The icons displayed at the top of the screen provide information about the status of the device. The icons listed in the table below are some of the most common ones.

| Icon | Description |
|-----------------------------------------------------------------------------------|-----------------------------|
|  | No SIM card inserted |
|  | No network signal available |

| Icon | Description |
|------------------------------------------------------------------------------------|-----------------------------------|
|  | A song is currently playing |
|  | No interruptions, not even alarms |



| | |
|----------------------------------------------------------------------------------|--------------------------------|
|  | Airplane mode is on |
|  | Connected to a Wi-Fi network |
|  | Headset connected |
|  | Call in progress |
|  | Missed call |
|  | Bluetooth is on |
|  | System warning |
|  | An alarm is set |
|  | New voicemail available |
|  | New text or multimedia message |

| | |
|-----------------------------------------------------------------------------------|-------------------------------------------------|
|  | Vibrate mode is on |
|  | Battery fully charged |
|  | Battery is charging |
|  | The device is connected to a PC via a USB cable |
|  | Downloading data |
|  | Uploading data |
|  | GPS is on |
|  | Data is synchronizing |
|  | Choose input method |
| | |

 **NOTE**

- The icon's location in the status bar may differ depending on the function or service.





Capturing a screenshot

Press and hold the **Volume Down Key** and the **Power/Lock Key** at the same time for 2 seconds to capture a screenshot of the current screen. To view the captured image, tap  >  >  > the **Screenshots** folder.

On-screen keyboard

You can enter text by using the on-screen keyboard. The on-screen keyboard appears on the screen when you tap an available text entry field.

Using the keypad and entering text

| Icon | Description |
|-----------------------------------------------------------------------------------|----------------------------------------------------------------------------------------------------|
|  | Tap once to capitalize the next letter you type. Double-tap for all caps. |
|  | Tap to go to the keyboard settings. Touch and hold to enter text by voice or access the clip tray. |
|  | Tap to enter a space. |
|  | Tap to create a new line. |
|  | Tap to delete the previous character. |

Entering special characters

The on-screen keyboard allows you to enter special characters.

For example, to input "á", touch and hold the "a" button until the pop-up appears and displays related special characters. Without lifting the finger, drag your finger to the desired special character. Once it's highlighted, lift your finger.



NOTE

- A symbol at the top right corner of a key indicates that additional characters are available for that key.

Transferring data between a PC and the device

You can copy or move data between a PC and the device.

Transferring data using USB connection

- 1 Connect your device to a PC using the USB cable that came with your device.
- 2 Open the Notifications panel, tap the current connection type, and select **Media device (MTP)**.
- 3 A window will pop-up on your PC, allowing you to transfer the desired data.

NOTE

- The LG Android Platform Driver is required to be installed on your PC to be able to detect the device.
- Check the requirements for using **Media device (MTP)**.

| Items | Requirement |
|-----------------------------|-------------------------------------------|
| OS | Microsoft Windows XP SP3, Vista or higher |
| Window Media Player version | Windows Media Player 10 or higher |



Apps

Installing or uninstalling apps

Play Store allows you to browse and search for free and paid applications.

To open the Play Store app



Tap  >  > .

To open a screen with details about an app

At any time while browsing in Play Store, tap an app to open its details screen.

The App details screen includes a description, ratings, comments, and related information about the app. From this screen, you can download, install, uninstall, rate the app, and more.





To uninstall applications

- 1 Tap  >  >  > **Apps**.
- 2 Once all applications appear, scroll to and select the application you want to uninstall.
- 3 Tap **Uninstall**.

Calls

You can enjoy clear calling across the region.

Making a call



- 1 Tap  > .
- 2 Enter the number by using the dialer. To delete a digit, tap .
- 3 After entering the desired number, tap  to place the call.
- 4 To end the call, tap .





NOTE

- To enter "+" to make international calls, touch and hold .

Calling your contacts

- 1 Tap  > .
- 2 Scroll through the contact list. You can also enter the contact's name in the Search field or scroll along the alphabet letters on the right edge of the screen.
- 3 In the list that is displayed, tap  next to the contact you want to call.



Answering and rejecting a call

- Swipe  in any direction to answer an incoming call.
- Swipe  in any direction to decline an incoming call.

NOTE

- Swipe  if you want to decline a call and send a message to the caller.



Making a second call

- 1 During your first call, tap  > **Add call** and enter the number.
- 2 Tap . Both calls are displayed on the call screen. Your initial call is locked and put on hold.
- 3 To end all calls, tap .

NOTE

- You may be charged for each call you make. Contact your service provider for more information.

Viewing your call logs



- 1 Tap  >  > **Call logs** tab.
- 2 A list of all dialed, received and missed is displayed.

NOTE

- Tap any call log entry to view the date, time and duration of the call.
- Tap  > **Delete all** to delete all of the recorded items.

Change your call settings



You can configure device call settings, such as call forwarding, as well as other special features offered by your carrier.

- 1 Tap  > .
- 2 Tap  > **Call settings** and configure the desired options.



Contacts

You can add contacts on your device and synchronize them with the contacts in your Google Account or other accounts that support syncing contacts.

Searching for a contact

- 1 Tap  > .
- 2 Tap **Search contacts** and enter the contact name using the keyboard. Matches are displayed as you begin to type.



Adding a new contact

- 1 Tap  > .
- 2 Enter the new contact's number.
- 3 Tap  > **Add to Contacts** > **New contact**.
- 4 If you want to add a picture to the new contact, tap the image icon. Choose **Take photo** or **Select from Gallery**.
- 5 Enter the desired information for the contact.
- 6 Tap **SAVE**.



Favorites contacts

You can classify frequently called contacts as favorites.



Adding a contact to your favorites

- 1 Tap  > .
- 2 Tap a contact to view its details.
- 3 Tap the star at the top right of the screen. The star will be highlighted.

Removing a contact from your favorites list

- 1 Tap  >  > **Favorites** tab.
- 2 Choose a contact to view its details.
- 3 Tap the highlighted star at the top right of the screen. The highlight will be removed from the star and the contact is removed from your favorites.

Creating a group

- 1 Tap  >  > **Groups** tab.
- 2 Tap  > **New group**.
- 3 Enter a name for the new group. You can also set a distinct ringtone for the newly created group.
- 4 Tap **Add members** to add contacts to the group and tap **ADD**.
- 5 Tap **SAVE** to save the group.

NOTE

- If you delete a group, the contacts assigned to that group will not be lost. They will remain in your contact list.

Messaging

Your device combines text and multimedia messaging into one intuitive, easy to use menu.

NOTE

- You may be charged for each message you send. Please consult with your service provider.

Sending a message

1 Tap  >  > .

2 Tap , then select one or more entries from your Contacts list.

OR

Enter a contact name or contact number into the **To** field. As you enter the contact name, matching contacts appear. You can tap a suggested recipient and add more than one contact.

3 Tap the text field and start entering your message.

4 Tap  to open the options menu. Choose from any of the available options.

5 Tap  to attach the file that you want to share with message.

6 Tap **Send** to send your message.

Conversation view

Messages exchanged with another party are displayed in chronological order so that you can conveniently see and find your conversations.

Changing your messaging settings

Your device's messaging settings are predefined to allow you to send messages immediately. You can change the settings based on your preferences.

- Tap  >  >  > **Settings**.

Browser

Use this application to browse the Internet. The Browser gives you a fast, full-color world of games, music, news, sports, entertainment and much more, right on your mobile device.

NOTE

- Additional charges apply when connecting to these services and downloading content. Check data charges with your network provider.

1 Tap  > .

Using the Browser toolbar

Scroll towards the top of the webpage to access the browser toolbar.



Tap to go back one page.



Tap to go forward one page.



Tap to go to the Home page.



Tap to open a new window.



Tap to access your bookmarks.

Viewing webpages

Tap the address field, enter the web address and tap **Go** on the keyboard.

Opening a page

To open a new page, tap  > .

To go to another webpage, tap , scroll up or down, and tap the page to select it.

Searching the web by voice

In the browser, tap the address field and then tap . When prompted, say a keyword and select one of the suggested keywords that appear.

NOTE



- This feature may not be available depending on the region or service provider.

Bookmarks

To bookmark the current webpage, tap  > **Add bookmark** > **SAVE**.



To open a bookmarked webpage, tap  and select the desired bookmark.

History

Tap  > **History** to open a list of recently-visited webpages. To clear all of your history, tap  > **Yes**.

Camera

You can use the camera or camcorder to take and share pictures and videos.

- Tap  >  > .







Taking a photo

- 1 Frame your subject on the screen.
- 2 Green squares around the subject indicates that the camera has focused.
- 3 Tap  to take a photo. Your picture will be automatically saved to the Gallery.

Viewfinder options









-
- 1  Tap to hide/display the camera options on the viewfinder.
-

| | | |
|---|-----------------------------------------------------------------------------------|---------------------------------------------------------------------|
| 2 |  | Tap to manage the camera's flash. |
| 3 |  | Tap to swap between the rear camera lens and the front camera lens. |
| 4 |  | Tap to open the camera settings menu. |
| 5 |  | Tap to view the last photo or video you recorded. |
| 6 |  | Tap to start recording. |
| 7 |  | Tap to take a photo. |
| 8 |  | Tap to exit the camera. |

Using the advanced settings

In the camera viewfinder, tap  to show the advanced options. Tap each icon to adjust the following camera settings.



| | |
|----------------------------------------------------------------------------------|--------------------------------------------------------------------------------------------------------------------------------------------------------|
|  | Tap to set the ratio of your picture and the quality of video. |
|  | Tap to activate the camera shutter by voice command. When on, you just say " Cheese ", " Smile ", " LG ", etc. to take a picture. |
|  | Tap to set your camera's timer. This is ideal if you want to be a part of the picture or video. |

| | |
|-----------------------------------------------------------------------------------|-----------------------------------------------------------------------------------------------------------------------------------------------------------------------------------------|
|  | Tap to take better pictures and record better videos by displaying a grid line for help with alignment. |
|  | Tap to set the storage location for your pictures and videos. Choose from IN (internal memory) and SD (memory card). This menu appears only when the SD card is inserted. |
|  | Tap to learn how a function works. This icon will provide you with a help guide. |

Interval shot

You can take Interval shots using the front camera lens. Touch and hold  to automatically take 4 selfies in a row.

Burst shot

You can take Burst shots using the rear camera lens. Touch and hold  to take a barrage of photos in a row until the Capture button is released. The viewfinder displays the number of shots taken. When viewing Burst shots in the Gallery, tap  to display each shot in sequence (similar to a viewing flipbook).

Gesture shot

The Gesture shot feature allows you to take a picture with a hand gesture using the front camera.

Using a gesture to take photos

There are two methods for using the Gesture shot feature.

- Raise your hand, with an open palm, until the front camera detects it and a box appears on the screen. Then close your hand into a fist to start the timer, allowing you time to get ready.

OR

- Raise your hand, in a clenched fist, until the front camera detects it and a box appears on the screen. Then unclench your fist to start the timer, allowing you time to get ready.

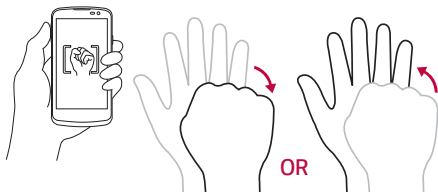







Multi-point Auto-focus





When you take a picture, the Multi-point Auto-focus (AF) function operates automatically and will allow you to see a clear image.

Once you have taken a photo

Tap the image thumbnail on the screen to view the last photo you took.



| | |
|----------------------------------------------------------------------------------|--------------------------------------------|
|  | Tap to edit the photo. |
|  | Tap to take another photo immediately. |
|  | Tap to open the available sharing options. |
|  | Tap to delete the photo. |
|  | Tap to access additional options. |
|  | Tap to add the photo to your favorites. |

Recording a video

- 1 Tap  >  > .
- 2 Frame your subject on the screen.
- 3 Tap  to start recording the video. The length of the recording is displayed at the top of the screen.

NOTE





- Tap  to take pictures while recording video.

- 4 Tap  to pause recording video. You can resume recording by tapping .
- OR**

Tap  to stop recording. Your video will be automatically saved to the Gallery.



After recording a video

Tap the video thumbnail on the screen to view the last video you recorded.

| | |
|-----------------------------------------------------------------------------------|--------------------------------------------------------------------------------------|
|  | Tap to record another video immediately. |
|  | Tap to open the available sharing options (such as Messaging or Bluetooth) to share. |
|  | Tap to delete the video. |
|  | Tap to access additional options. |
|  | Tap to add the video to your favorites |

Gallery

The Gallery application presents the pictures and videos in your storage, including those you've taken with the Camera application and those you downloaded from the web or other locations.

- 1 Tap  >  > .
- 2 Tap an album to open it and view its contents. (The pictures and videos in the album are displayed in chronological order.)
- 3 Tap a picture in an album to view it.

NOTE

- Depending on the software installed, some file formats may not be supported.
- Some files may not play properly due to their encoding.
- If the file size exceeds the available memory, an error can occur when you open files.

Viewing pictures

The Gallery displays your pictures in folders. When an application, such as Email, saves a picture, the download folder is automatically created to contain the picture.

Pictures are displayed by the date they were created. Select a picture to view it full screen. Scroll left or right to view the next or previous image.

Editing photos

While viewing a photo, tap .

Setting wallpaper

While viewing a photo, tap  > **Set image as** to set the image as wallpaper or assign it to a contact.

Zooming in and out

Use one of the following methods to zoom in on an image:

- Double-tap anywhere to zoom in and out.
- Spread two fingers apart on any place in the picture zoom in. Pinch in to zoom out.

Playing a video

1 Tap  >  > .

2 Select the video you want to watch.

Video options

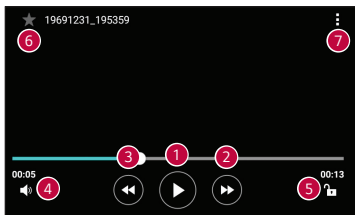



| | | |
|---|--|-------------------------------------------------------------------------------------------|
| 1 | | Tap to pause/resume video playback. |
| 2 | | Touch and hold to fast-forward in 3 second increments. Tap to fast-forward 10 seconds. |
| 3 | | Touch and hold to rewind in 3 second increments. Tap to rewind 10 seconds. |
| 4 | | Tap to adjust the video volume. |
| 5 | | Tap to lock/unlock the screen. |
| 6 | | Tap to add the video to your favorites. |
| 7 | | Tap to access additional options. |

NOTE

- While playing a video, slide the right side of the screen up or down to adjust the sound.
- While playing a video, slide the left side of the screen up or down to adjust the brightness.
- While playing a video, slide your finger from left to right (or vice versa) to fast-forward and rewind.



Deleting photos/videos

Use one of the following methods:

- While in a folder, tap , select the photos/videos and then tap **DELETE**.
- While viewing a photo, tap .





Email

You can use the Email application to read email from providers other than Gmail. The Email application supports the following account types: POP3, IMAP, Microsoft Exchange (for Enterprise users) and other accounts.

- Tap  >  > .

Adding an account

The first time you open the Email application, a setup wizard opens to help you add an email account. You can also add your email account using the **Settings** menu.



- Tap  >  >  > **Accounts & sync** > **ADD ACCOUNT** >  **Email**
or  **Microsoft Exchange**.

Working with account folders

- Tap  > **Show all folders**.

Each account has Inbox, VIP, Sent, Drafts and Show all folders. Depending on the features supported by your account's service provider, you may have additional folders.



Composing and sending email

- 1 Tap .
- 2 Enter an address for the message's intended recipient. As you enter text, matching addresses will be offered from your contacts. Separate multiple addresses with semicolons.
- 3 Tap the **Cc/Bcc** field to copy or blind copy to other contacts/email addresses.
- 4 Tap the text field and enter your message.
- 5 Touch and hold the text field to edit selected words. (Bold/Italic/Underline/Color)
- 6 Tap  to attach the file you want to send with your message.
- 7 Tap  to send the message.

Changing the Email app general settings

- Tap  > **Settings** > **General settings**.

Deleting an email account

- Tap  > **Settings** >  > **Remove account** > Select the account to delete (if necessary) > **REMOVE** (if necessary) > **YES**.



Music

Your device has a music player that lets you play all your favorite tracks.

NOTE







- Depending on the software installed, some file formats may not be supported.
- If the file size exceeds the available memory, an error can occur when you open files.
- Music file copyrights may be protected by international treaties and national copyright laws. Therefore, it may be necessary to obtain permission or a licence to reproduce or copy music. In some countries, national laws prohibit private copying of copyrighted material. Before downloading or copying the file, please check the national laws of the relevant country concerning the use of such material.

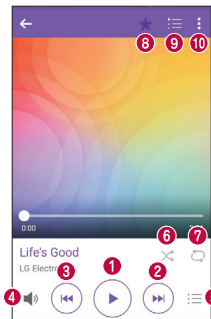



Playing a song

- 1 Tap  >  > .
- 2 Select a music category tab at the top of the screen.
- 3 Tap the song you want to play.

Music player options



| | | |
|---|------------------------------------------------------------------------------------|----------------------------------------------------------------------------------------------------------------------------------|
| 1 |  | Tap to pause playback. |
| |  | Tap to resume playback. |
| 2 |  | Tap to skip to the next track in the album, playlist or shuffle list. Touch and hold to fast-forward. |
| 3 |  | Tap to restart the current track or skip to the previous track in the album, playlist or shuffle list. Touch and hold to rewind. |
| 4 |  | Tap to adjust the volume. |
| 5 |  | Tap to display the music library. |

| | | |
|----|-----------------------------------------------------------------------------------|---------------------------------------------------------------------------------------|
| 6 |  | Tap to play the current playlist in shuffle mode (tracks are played in random order). |
| 7 |  | Tap to toggle through repeat all songs, repeat current song and repeat off. |
| 8 |  | Tap to add the song to your favorites. |
| 9 |  | Tap to open the current playlist. |
| 10 |  | Tap to access additional options. |

Clock

The Clock app gives you access to the Alarms, Timer, World clock and Stopwatch functions. Access these functions by tapping the tabs across the top of the screen or swiping horizontally across the screen.

- Tap  >  > .

Alarms

The Alarms tab allows you to set alarms.

- 1 Tap the **Alarms** tab.
- 2 Tap  to add a new alarm.
- 3 Adjust the settings as necessary and tap **SAVE**.

NOTE

- You can also tap an existing alarm to edit it.

Timer

The Timer tab can alert you with an audible signal when a set amount of time has passed.

- 1 Tap the **Timer** tab.
- 2 Set the desired time on the timer.
- 3 Tap **Start** to start the timer.
- 4 Tap **Stop** to stop the timer.

World clock

The World clock tab allows you to easily check the current time in other cities around the world.

- 1 Tap the **World clock** tab.
- 2 Tap  and search for the desired city.



Stopwatch

The Stopwatch tab allows you to use your device as a stopwatch.

- 1 Tap the **Stopwatch** tab.
- 2 Tap **Start** to initiate the stopwatch.
 - Tap **Lap** to record lap times.
- 3 Tap **Stop** to stop stopwatch.

Calculator

The Calculator app allows you to perform mathematical calculations using a standard or scientific calculator.





- 1 Tap  >  > .
- 2 Tap the number buttons to enter numbers.
- 3 For simple calculations, tap the function you want to perform (+, -, x or ÷) followed by =.

NOTE

- For more complex calculations, tap  > **Scientific calculator**.

Calendar







The Calendar app allows you to track your schedule of events.

- 1 Tap  >  > .
- 2 Tap the date you want to add an event to. Then tap .

Voice Recorder

The Voice Recorder app records audible files for you to use in a variety of ways.

Recording a sound or voice

- 1 Tap  >  > .
- 2 Tap  to begin recording.
- 3 Tap  to end the recording.
- 4 Tap  to pause the recording.
- 5 Tap  to listen to the recording.





NOTE

- Tap  to access your recordings. You can listen to your saved recordings.

Downloads

Use this application to see what files have been downloaded through the applications.

- Tap  >  > .

Google apps

Google provides entertainment, social network, and business apps. You may require a Google account to access some apps.

To view more app information, access each app's help menu.

NOTE

- Some apps may not be available depending on the region or service provider.

Google

Search quickly for items on the Internet or your device.

Chrome

Search for information and browse webpages.

Gmail

Send or receive emails via the Google Mail service.

Maps

Find your location on the map, search for locations, and view location information for various places.

YouTube

Watch or create videos and share them with others.

Drive

Store your content on the cloud, access it from anywhere, and share it with others.

Play Music

Discover, listen to, and share music on your device.

Play Movies & TV

Watch movies and TV shows purchased from the Play Store.

Hangouts

Chat with your friends individually or in groups and use images, emoticons, and video calls while you are chatting.

Photos

Manage photos, albums, and videos that you have saved on the device and uploaded to Google+.

Docs

Create new documents or edit any that were created on the web or on another device.

Google Settings

Configure settings for some features provided by Google.

Sheets

Create, edit, and collaborate with others on spreadsheets.

Slides

Create, edit, and collaborate with others on presentations.

Voice Search

You can use your voice on the Google app or Chrome to run a search, get directions, and create reminders.



Settings



Access the Settings menu

The Settings app allows you to customize and personalize your device.

Opening the settings app

- Tap  > touch and hold  > **System settings**.

OR

- Tap  >  > .

Wireless Networks

Airplane mode

Allows you to use many of your device's features, such as games, and music, when you are in an area where making or receiving calls or data use is prohibited. When you set your device to Airplane Mode, it cannot send or receive any calls or access online data.

On the **Settings** screen, tap **Airplane mode**.

Wi-Fi

You can use high-speed Internet access while within the coverage of the wireless access point (AP).

On the **Settings** screen, tap **Wi-Fi**.

- 1 Tap  to turn Wi-Fi on and start scanning for available Wi-Fi networks.
- 2 Tap a network to connect to it.
 - If the network is secured with a lock icon, you will need to enter a security key or password.
 - The status bar displays icons that indicate Wi-Fi status.

NOTE

- If you are out of the Wi-Fi zone or have set Wi-Fi to Off, the device may automatically connect to the Web using mobile data, which may incur data charges.

Bluetooth

Bluetooth is a short-range communications technology that allows you to connect wirelessly to a number of Bluetooth devices, such as headsets and hands-free car kits, and Bluetooth-enabled handhelds, computers, printers, and wireless devices.

NOTE

- LG is not responsible for the loss, interception or misuse of data sent or received via the Bluetooth feature.
- Always make sure that you share and receive data with devices that are trusted and properly secured.
- If there are obstacles between the devices, the operating distance may be reduced.
- Some devices, especially those that are not tested or approved by Bluetooth SIG, may be incompatible with your device.

Pairing your device with another Bluetooth device

- 1 On the **Settings** screen, tap **Bluetooth**.
- 2 Tap  to turn Bluetooth on and start scanning for available Bluetooth devices.
 - If you want to detect the visible devices in range additionally, tap **SEARCH**.
- 3 Choose the device you want to pair with from the list. Once the pairing is successful, your device connects to the other device.

 **NOTE**

- Pairing between two Bluetooth devices is a one-time process. Once a pairing has been created, the devices will continue to recognize their partnership and exchange information.
- Please consult documentation included with Bluetooth device for information on pairing mode and passcode (typically 0 0 0 0 – four zeroes).

Sending data via Bluetooth

- 1 Select a file or item, such as a contact or media file.
- 2 Select the option for sending data via Bluetooth.
- 3 Search for and pair with a Bluetooth-enabled device.

 **NOTE**

- Due to different specifications and features of other Bluetooth-compatible devices, display and operations may be different, and functions such as transfer or exchange may not be possible with all Bluetooth compatible devices.

Receiving data via Bluetooth

- 1 On the **Settings** screen, tap **Bluetooth**.
- 2 Tap  to turn Bluetooth on.
- 3 You will receive data from the sending device. Be sure to select **ACCEPT**.

Mobile data

Displays the data usage and mobile data usage limit.

- 1 On the **Settings** screen, tap **Mobile data**.
- 2 Tap  to toggle your mobile data connection On or Off. This allows you to manage your mobile data usage. You can use a Wi-Fi network connection for data instead.

Call

Allows you to configure various call settings.

On the **Settings** screen, tap **Call**.

- **Voicemail** – Allows you to select your carrier's voicemail service.
- **Auto retry** – Automatically redial the call if the call fails to connect.
- **Incoming voice call pop-up** – Displays a pop-up when you receive an incoming call while using an app.
- **Decline with message** – When you want to decline a call, you can send a quick message using this function. This is useful if you need to decline a call during a meeting.
- **Auto answer** – Allows you to set the time before a connected hands-free device automatically answers an incoming call.
- **TTY mode** – Allows you to activate TTY mode.
- **Hearing aids** – Allows you to turn on hearing aid compatibility.
- **Save unknown numbers** – Allows you to add unknown numbers to contacts after a call.
- **Power key ends call** – Allows you to use the Power key to end calls.

- **Silence incoming calls** – Enable to allow you to flip the device to silence incoming calls.
- **DTMF tones** – Set the length of DTMF tones.
- **Call restrictions** – Allows you to restrict incoming or outgoing calls.
- **Call duration** – Allows you to view the call duration for various types of calls.
- **Voice privacy** – Allows you to turn on enhanced privacy mode.

Mobile networks

This menu allows you to configure various mobile network settings such as **Mobile data**, **Data roaming**, etc.

On the **Settings** screen, tap **More** > **Mobile networks**.

VPN

From your device, you can add, set up, and manage virtual private networks (VPNs) that allow you to connect and access resources inside a secured local network, such as your corporate network.

On the **Settings** screen, tap **More** > **VPN**.

Printing

Allows you to print the content of certain screens (such as web pages displayed in Chrome) to a printer connected to the same Wi-Fi network as your Android device.

On the **Settings** screen, tap **More** > **Printing**.

Printing via wireless printer

- 1 Open the file(s) you want to print, such as images or documents.
- 2 Tap **⋮** > **Print** > **▼** > **All printers**, and then select a printer.

Device

Sound & notification

Allows you to change settings for various sounds on the device.

On the **Settings** screen, tap **Sounds & notifications**.

- **Sound profile** – Allows you to set your device's sound profile.
- **Volume** – Adjust the device's volume settings to suit your needs and environment.
- **Ringtone** – Allows you to set the ringtones for calls. You can also add and delete ringtones.
- **Sound with vibration** – Enable to set the device to vibrate in addition to the ringtone when you receive calls.
- **Vibration type** – Allows you to choose the type of vibration.
- **Interruptions** – Allows you to set a schedule when to prevent interruptions from notifications. You can set to allow certain features to interrupt when Priority only is set.
- **Lock screen** – Allows you to choose if you want to show or hide notifications on the lock screen.
- **Apps** – Allows you to set notifications for individual apps including preventing them from displaying notifications and setting priority.
- **Notification sound** – Allows you to set the notification sound. You can also add and delete notification sounds.
- **Vibrate on tap** – Enable to vibrate when tapping the Home touch buttons and during other UI interactions.

- **Sound effects** – This menu lets you select whether you hear tones when tapping numbers on the dial pad, selecting on-screen options, when locking and unlocking the screen, and the emergency tone behavior.
- **Message/call voice notifications** – Allows your device to read out incoming calls and message events automatically.

Display

Allows you to set other display settings.

On the **Settings** screen, tap **Display**.

- **Font type** – Select the desired font type.
- **Font size** – Select the desired font size.
- **Brightness** – Adjust the screen brightness by using the slider.
- **Auto-rotate screen** – Set to switch orientation automatically when you rotate the device.
- **Screen timeout** – Set the time delay before the screen automatically turns off.
- **Home touch buttons** – Set the Home touch buttons displayed at the bottom of all screens.
- **Daydream** – Select the screen saver to be displayed when the device is sleeping while docked and/or charging.
- **Motion sensor calibration** – Allows you to improve the accuracy of the tilt and speed of the sensor.

Home screen

Allows you to set your home screen settings.

On the **Settings** screen, tap **Home screen**.

- **Wallpaper** – Sets the wallpaper to use on your Home screen.
- **Screen swipe effect** – Choose the desired type of effect to display when you swipe from one Home screen canvas to the next.
- **Allow Home screen looping** – Enable to allow continuous Home screen scrolling (loop back to first screen after last screen).
- **Help** – Displays help information for the Home screen.

Lock screen

Allows you to set your lock screen settings.

On the **Settings** screen, tap **Lock screen**.

- **Select screen lock** – Allows you to set a screen lock type to secure your device.
- **Smart Lock** – Sets to keep your device unlocked with trusted device or a place. If you need more information, please refer to **Smart Lock** section in **Locking and unlocking the device**.
- **Screen swipe effect** – Sets the effect used when swiping the lock screen.
- **Wallpaper** – Select the wallpaper to display for your lock screen.
- **Shortcuts** – Allows you to choose the shortcuts available on the lock screen.

- **Contact info for lost phone** – Allows you to display the owner information on the lock screen in case the device is lost.
- **Lock timer** – Allows you to set the amount of time before the screen automatically locks after the screen has timed-out.
- **Power button instantly locks** – Checkmark to instantly lock the screen when the Power/Lock Key is pressed. This setting overrides the lock timer setting.

Storage

You can monitor the used and available internal memory in the device. On the **Settings** screen, tap **Storage**.

Internal storage

- **Total space** – Displays the total amount of space and the available space in your device's internal memory in text and with a color-coded bar graph (unused space is gray). Corresponding apps and the amount of space they use is listed under each device user.

SD card

- **Total space** – Displays the total amount of space and the remaining available space in your memory card.
- **Mount/Unmount SD card** – Allows you to mount or unmount your SD card.
- **Erase SD card** – Allows you to erase all of the data on your SD card.

Battery & power saving

Displays the current battery status including the percentage of remaining charge and charging state.

On the **Settings** screen, tap **Battery & power saving**.

- **Battery usage** – Displays the battery usage level and battery use details. Tap one of the items to see more detailed information.
- **Battery percentage on status bar** – Checkmark to display the battery level percentage on the Status Bar next to the Battery icon.
- **Battery saver** – Tap the Battery Saver switch to toggle it on or off. Sets the battery charge percent level that automatically turns on Battery Saver.
- **Help** – Displays help information for the Battery saver feature.

Apps

Allows you to view details about the apps installed on your device, manage their data, and force them to stop.

On the **Settings** screen, tap **Apps**.

Default message app

This menu allows you to set your default messaging app as desired.

On the **Settings** screen, tap **Default message app**.

Personal

Location

Turn on location service, your device determines your approximate location using Wi-Fi and mobile networks. When you select this option, you're asked whether you consent to allowing Google to use your location when providing these services.

On the **Settings** screen, tap **Location**.

- **Mode** – Sets the how your current location information is determined.
- **Recent Location Request** - Displays apps that have recently requested location information.
- **Camera** – Enable to tag photos or videos with their locations.
- **Google Location History** – Allows you to choose your location information settings as accessed by Google and its products.

Security

Use this menu to configure how to help secure your device and its data.

On the **Settings** screen, tap **Security**.

- **Content lock** – Select lock types to lock memos for QuickMemo+.
- **Encrypt phone** – Allows you to encrypt data on the device for security. You will be required to enter a PIN or password to decrypt your device each time you power it on.
- **Encrypt SD card storage** – Encrypt SD card storage and keep data unavailable for other devices.

- **Set up SIM card lock** – Sets the PIN to lock your SIM card and allows you to change the PIN.
- **Password typing visible** – Enable to briefly show each character of passwords as you enter them so that you can see what you enter.
- **Phone administrators** – View or deactivate device administrators.
- **Unknown sources** – Allow installation of non-Play Store applications.
- **Verify apps** – Disallow or warn before installation of apps that may cause harm.
- **Storage type** – Displays the current storage type.
- **Certificate management** – Allows you to manage your security certificates.
- **Trust agents** – Select apps to use without unlocking screen.
- **Screen pin** – You can enable your device to only show a certain app's screen using screen pin.
- **App usage access** – Allows you to view usage information of apps on your device.

Accounts & sync

Use this menu to add, remove, and manage your Google and other supported accounts. You also use these settings to control how and whether all applications send, receive, and sync data on their own schedules and whether all applications can synchronize user data automatically.

On the **Settings** screen, tap **Account & sync**.

Gmail™, Calendar, and other applications may also have their own settings to control how they synchronize data; see the sections on those applications for details.

- **Auto-sync data** – Enable this option to automatically sync all accounts you've added on your device.
- **ACCOUNTS** – Displays all of your added accounts. Tap one to view and/or manage it.
- **ADD ACCOUNT** – Tap to add new account.

Language & keyboard

Allows you to change the text input settings.

On the **Settings** screen, tap **Language & keyboard**.

Select the language for the text on your device and for configuring the on-screen keyboard.

- **Language** – Choose a language to use on your device.
- **Current keyboard** – Allows you to select the other keyboard type.
- **LG Keyboard** – Tap to change the LG Keyboard settings.
- **Google voice typing** – Tap to change the voice input settings.
- **Voice Search** – Tap to configure the Voice Search settings.
- **Text-to-speech output** – Tap to set the preferred engine or general settings for text-to-speech output.
- **Pointer speed** – Adjust the pointer speed.
- **Reverse buttons** – Reverse the mouse buttons to use the primary button on the right.

Backup & reset

Change the settings for managing your settings and data.

On the **Settings** screen, tap **Backup & reset**.

- **Back up my data** – Back up app data, Wi-Fi passwords, and other settings to Google servers.
- **Backup account** – Displays the account that is currently being used to back up information.
- **Automatic restore** – When reinstalling an app, restore backed up settings and data.
- **Factory data reset** – Reset your settings to the factory default values and delete all your data. If you reset the device this way, you are prompted to re-enter the same information as when you first started Android.

System

Shortcut key

Get quick access to apps by pressing the **Volume Keys** twice when the screen is off or locked.

On the **Settings** screen, tap **Shortcut key**.

- Press the **Volume Up Key** twice when the screen is off or locked to open the Capture+ app.
- Press the **Volume Down Key** twice when the screen is off or locked to open the Camera app.

Date & time

Set your preferences for how the date and time is displayed.

On the **Settings** screen, tap **Date & time**.

Accessibility

Use the Accessibility settings to configure accessibility plug-ins you have installed on your device.

On the **Settings** screen, tap **Accessibility**.

- **Vision** – Sets options for people with impaired sight.
 - **TalkBack** – Allows you to set up the TalkBack function which assists people with impaired vision by providing verbal feedback.
 - **Message/call voice notifications** – Enable to allows you to hear automatic spoken alerts for incoming calls and messages.

- **Screen shade** – Enable to set the screen to a darker contrast.
- **Font size** – Sets the font size.
- **Touch zoom** – Allows you to zoom in and out by triple-tapping the screen.
- **Screen color inversion** – Enable to invert the color of the screen and content.
- **Screen color adjustment** – Allows you to adjust the color of screen and content.
- **Screen color filter** – Allows you to change the color of screen and content.
- **Power key ends call** – Enable so that you can end voice calls by pressing the Power/Lock Key.
- **Hearing** – Sets options for people with impaired hearing.
 - **Captions** – Allows you to customize caption settings for those with hearing impairments.
 - **Flash alerts** – Enable to set the flash to blink for incoming calls and notifications.
 - **Turn off all sounds** – Enable to turn off all device sounds.
 - **Audio type** – Sets the audio type.
 - **Sound balance** – Sets the audio route. Move the slider on the slide bar to set it.
- **Motor & cognition** – Sets options for people with impaired motor skills.
 - **Touch feedback time** – Sets the touch feedback time.
 - **Touch assistant** – Show a touch board with easy access to common actions.

- **Screen timeout** – Sets the amount of time before the backlight turns off automatically.
- **Touch control areas** – Allows you to select an area of the screen to limit touch activation to just that area of the screen.
- **Accessibility features shortcut** – Allow you to access selected features quickly when triple-tapping the Home button.
- **Auto-rotate screen** – Enable to allow the device to rotate the screen depending on the physical device orientation (portrait or landscape).
- **Switch Access** – Allows you to interact with your device using one or more switches that work like keyboard keys. This menu can be helpful for users with mobility limitations that prevent them from interacting directly with the your device.

Quick Cover View

Using the Quick Cover case, you can check incoming calls and stop the alarm/timer when the cover is closed. To unlock the phone while using the cover, the screen lock must be set to Swipe.

On the **Settings** screen, tap **Quick Cover View**.

About phone

View legal information, check device status and software versions, and perform a software update.

On the **Settings** screen, tap **About phone**.



Appendix

Device software update

LG Mobile Device software update via Over-the-Air (OTA)

This feature allows you to conveniently update your device's software to a newer version via OTA, without connecting using a USB data cable.

This feature will only be available if and when LG makes a newer firmware version available for your device.

You should first check the software version on your mobile device: **Settings** > **About phone** > **Update Center** > **Software Update** > **Update now**.





NOTE

- Your personal data from internal device storage—including information about your Google account and any other accounts, your system/application data and settings, any downloaded applications and your DRM licence—might be lost in the process of updating your device's software. Therefore, LG recommends that you backup your personal data before updating your device's software. LG does not take responsibility for any loss of personal data.
- This feature depends on your network service provider, region and country.

FAQ

This chapter lists some problems you might encounter when using your device. Some problems require you to call your service provider, but most are easy to fix yourself.

| Message | Possible causes | Possible corrective measures |
|-------------------------------------------|-------------------------------------------------------------------|------------------------------------------------------------------------------------------------------------------------------------------------------------------------|
| SIM card error | There is no SIM card in the device or it is inserted incorrectly. | Make sure that the SIM card is correctly inserted. |
| No network connection/ Dropped network | Signal is weak or you are outside the carrier network. | Move toward a window or into an open area. Check the network operator coverage map. |
| | Operator applied new services. | Check whether the SIM card is more than 6~12 months old. If so, change your SIM or USIM card at your network provider's nearest branch. Contact your service provider. |

| Message | Possible causes | Possible corrective measures |
|------------------------------------------------|---------------------------------------------------------------------------------|----------------------------------------------------------------------------------------------------------------------------------------------------------------------------------------------------------------------------------------------------------------------------------------------------------------------------------------------------------------------------------------------------|
| Codes do not match | To change a security code, must need to confirm the new code by re-entering it. | If you forget the code, contact your service provider. |
| | The two codes you entered do not match. | |
| No applications can be set | Not supported by service provider or registration required. | Contact your service provider. |
| Downloaded application causes a lot of errors. | Remove the application. | <ol style="list-style-type: none"> 1 Tap  >  > . 2 Tap Apps. 3 Tap the app > Uninstall. |
| Calls not available | Dialing error | New network not authorized. |
| | New SIM card inserted. | Check for new restrictions. |
| | Pre-paid charge limit reached. | Contact service provider or reset limit with PIN2. |

| Message | Possible causes | Possible corrective measures |
|------------------------------------------|-----------------------------------------|----------------------------------------------------------------------------------------------------|
| Device cannot be turned on | On/Off key pressed too briefly. | Press the On/Off key for at least two seconds. |
| | Battery is not charged. | Charge battery. Check the charging indicator on the display. |
| Charging error | Battery is not charged. | Charge battery. |
| | Outside temperature is too hot or cold. | Make sure device is charging at a normal temperature. |
| | Contact problem | Check the charger and its connection to the device. |
| | No voltage | Plug the charger into a different outlet. |
| | Charger defective | Replace the charger. |
| | Wrong charger | Use only original LG accessories. |
| Impossible to receive/ send SMS & photos | Memory full | Delete some data, such as applications or messages from your device to make more memory available. |

| Message | Possible causes | Possible corrective measures |
|---------------------|-------------------------------|------------------------------------------------------------------------------------------------------------------------------------------------------------------------------------------------------------------------------------------|
| Files do not open | Unsupported file format | Check the supported file formats. |
| No sound | Vibration mode | Check the settings status in the sound menu to make sure you are not in vibration or no interruptions mode. |
| Hangs up or freezes | Intermittent software problem | <p>If the screen freezes or the device does not respond when you try to operate it, remove the battery and reinsert it. Then power the device back on.</p> <p>OR</p> <p>Try to perform a software update through the website.</p> |

Anti-Theft Guide

You can set up your device to prevent other people from using it if it's been reset to factory settings without your permission. For example, if your device is lost, stolen, or wiped, only someone with your Google account or screen lock information can use the device.

All you need to make sure your device is protected is:

- **Set a screen lock:** If your device is lost or stolen but you have a screen lock set, the device can't be erased using the Settings menu unless your screen is unlocked.
- **Add your Google account on your device:** If your device is wiped but you have your Google account on it, the device can't finish the setup process until your Google account information is entered again.

After your device is protected, you'll need to either unlock your screen or enter your Google account password if you need to do a factory reset. This ensures that you or someone you trust is doing the reset.



NOTE

- Do not forget your Google account and password you had added to your device prior to performing a factory reset. If you can't provide the account information during the setup process, you won't be able to use the device at all after performing the factory reset.

More information

Open Source Software Notice Information

To obtain the source code under GPL, LGPL, MPL, and other open source licenses, that is contained in this product, please visit <http://opensource.lge.com>.

In addition to the source code, all referred license terms, warranty disclaimers and copyright notices are available for download.

LG Electronics will also provide open source code to you on CD-ROM for a charge covering the cost of performing such distribution (such as the cost of media, shipping, and handling) upon email request to opensource@lge.com. This offer is valid for three (3) years from the date on which you purchased the product.

Trademarks

- Copyright ©2016 LG Electronics, Inc. All rights reserved. LG and the LG logo are registered trademarks of LG Group and its related entities.
- Google™, Google Maps™, Gmail™, YouTube™, Hangouts™ and Play Store™ are trademarks of Google, Inc.
- Bluetooth® is a registered trademark of Bluetooth SIG, Inc. worldwide.
- Wi-Fi® and the Wi-Fi logo are registered trademarks of the Wi-Fi Alliance.
- All other trademarks and copyrights are the property of their respective owners.



For Your Safety

The highest SAR value for this model phone when tested for use at the ear is 0.74 W/kg and when worn on the body, as described in this user guide, is 0.85 W/kg (body-worn measurements differ among phone models, depending upon available accessories and FCC requirements).

While there may be differences between SAR levels of various phones and at various positions, they all meet the government requirement for safe exposure.

The FCC has granted an Equipment Authorization for this model phone with all reported SAR levels evaluated as in compliance with the FCC RF emission guidelines.

SAR information on this model phone is on file with the FCC and can be found under the Display Grant section of <http://www.fcc.gov/oet/ea/fccid/> after searching on FCC ID ZNFL62VL.

- To reduce risk of fire or burns, do not expose to temperature above 45 °C / 113 °F, or dispose of in fire.
- To reduce risk of fire or burns, do not dispose of in fire or water.
- Do not disassemble or open crush, bend or deform, puncture or shred.
- There is a danger of explosion if battery is incorrectly replaced. To reduce risk of fire or burns, do not disassemble, crush, puncture, short external contacts, expose to temperature above 45 °C / 113 °F, or dispose of in fire or water. Keep this product away from excessive moisture and extreme temperatures. Keep the battery or device dry and away from water or any liquid as it may cause a short circuit.
- Avoid using your phone near strong electromagnetic sources, such as microwave ovens, sound speakers, TV and radio.

- Use only original manufacturer-approved accessories, or accessories that do not contain any metal. Please only use an approved charging accessory to charge your LG phone. Improper handling of the Accessory/Charger Port, as well as the use of an incompatible charger, may cause damage to your phone and void the warranty.
- Only use the approved battery charger. Otherwise, you may cause serious damage to your phone.

FCC Hearing-Aid Compatibility (HAC) Regulations for Wireless Devices

On July 10, 2003, the U.S. Federal Communications Commission (FCC) Report and Order in WT Docket 01-309 modified the exception of wireless phones under the Hearing Aid Compatibility Act of 1988 (HAC Act) to require digital wireless phones be compatible with hearing-aids. The intent of the HAC Act is to ensure reasonable access to telecommunications services for persons with hearing disabilities.

While some wireless phones are used near some hearing devices (hearing aids and cochlear implants), users may detect a buzzing, humming, or whining noise. Some hearing devices are more immune than others to this interference noise, and phones also vary in the amount of interference they generate.

The wireless telephone industry has developed a rating system for wireless phones, to assist hearing device users to find phones that may be compatible with their hearing devices. Not all phones have been rated. Phones that are rated have the rating on their box or a label located on the

box.

The ratings are not guarantees. Results will vary depending on the user's hearing device and hearing loss. If your hearing device happens to be vulnerable to interference, you may not be able to use a rated phone successfully. Trying out the phone with your hearing device is the best way to evaluate it for your personal needs.

M-Ratings: Phones rated M3 or M4 meet FCC requirements and are likely to generate less interference to hearing devices than phones that are not labeled. M4 is the better/ higher of the two ratings.

T-Ratings: Phones rated T3 or T4 meet FCC requirements and are likely to generate less interference to hearing devices than phones that are not labeled. T4 is the better/ higher of the two ratings.

Hearing devices may also be rated. Your hearing device manufacturer or hearing health professional may help you find this rating.

Higher ratings mean that the hearing device is relatively immune to interference noise.

The hearing aid and wireless phone rating values are then added together. A sum of 5 is considered acceptable for normal use. A sum of 6 is considered for best use.

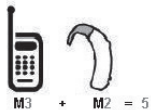

In the example to the left, if a hearing aid meets the M2 level rating and the wireless phone meets the M3 level rating, the sum of the two values equal M5. This should provide the hearing aid user with “normal usage” while using their hearing aid with the particular wireless phone. “Normal usage” in this context is defined as a signal quality that’s

acceptable for normal operation.

The M mark is intended to be synonymous with the U mark. The T mark is intended to be synonymous with the UT mark. The M and T marks are recommended by the Alliance for Telecommunications Industries Solutions (ATIS).

The U and UT marks are referenced in Section 20.19 of the FCC Rules. The HAC rating and measurement procedure are described in the American National Standards Institute (ANSI) C63.19 standard. To ensure that the Hearing Aid Compatibility rating for your phone is maintained, secondary transmitters such as Bluetooth and WLAN components must be disabled during a call.

When you're talking on a cell phone, it's recommended that you turn the BT (Bluetooth) or WLAN mode off for HAC.

For information about hearing aids and digital wireless phones

Wireless Phones and Hearing Aid Accessibility

<http://www.accesswireless.org/>

Gallaudet University, RERC

<http://tap.gallaudet.edu/Voice/>

FCC Hearing Aid Compatibility and Volume Control

<http://www.fcc.gov/cgb/dro/hearing.html>

The Hearing Aid Compatibility FCC Order

http://hraunfoss.fcc.gov/edocs_public/attachmatch/FCC-03-168A1.pdf

Hearing Loss Association of America [HLAA]

<http://hearingloss.org/content/telephones-and-mobile-devices>

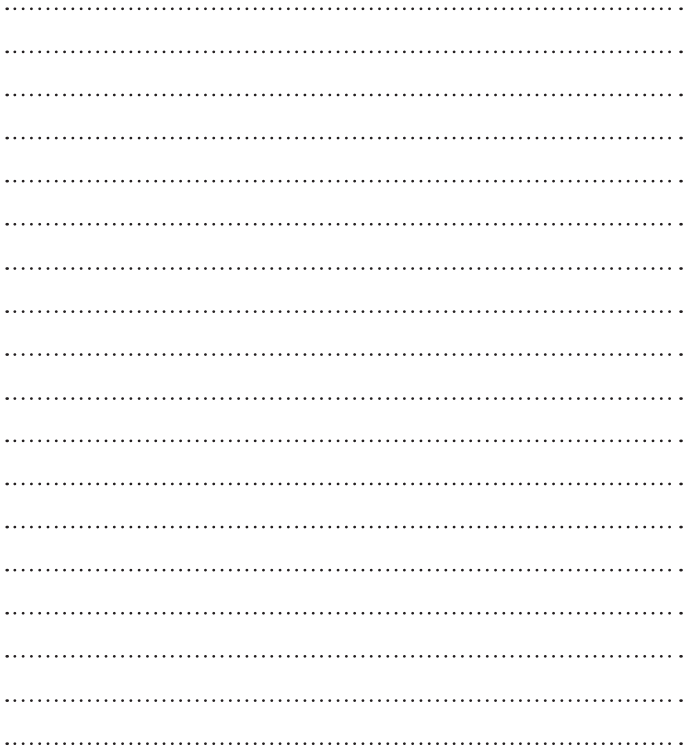

Acerca de esta guía del usuario

ESPAÑOL

Gracias por elegir LG. Lea atentamente esta guía del usuario antes de usar el dispositivo por primera vez para garantizar su uso correcto y seguro.

- Utilice siempre accesorios LG originales. Los elementos incluidos están diseñados únicamente para este dispositivo y es posible que no sean compatibles con otros dispositivos.
- Este dispositivo no es adecuado para personas que tengan alguna discapacidad visual, ya que cuenta con un teclado en pantalla táctil.
- Las descripciones se basan en los ajustes predeterminados del dispositivo.
- Las aplicaciones predeterminadas del dispositivo están sujetas a actualizaciones, y el soporte de estas aplicaciones puede suspenderse sin previo aviso. Si tiene alguna pregunta sobre una aplicación provista con el dispositivo, contacte al Centro de servicio de LG. En el caso de aplicaciones instaladas por el usuario, contacte al proveedor de servicios correspondiente.
- Modificar el sistema operativo del dispositivo o instalar software de fuentes no oficiales puede dañar el dispositivo y provocar corrupción de datos o pérdida de información. Tales acciones violarán su acuerdo de licencia de LG y anulará su garantía.
- Algunos contenidos e ilustraciones pueden diferir de su dispositivo dependiendo de la región, el proveedor de servicios, la versión del software o la versión del SO, y están sujetos a cambios sin previo aviso.
- El software, el audio, los fondos de pantalla, las imágenes y otros medios proporcionados junto con el dispositivo, tienen una licencia de uso limitado. Si extrae y usa estos materiales para usos comerciales u otros propósitos, puede infringir leyes de copyright. Como usuario, usted es completamente responsable del uso ilegal de los medios.

- Pueden aplicarse cargos adicionales por el servicio de datos, como la mensajería, la carga y descarga, la sincronización automática o el uso de servicios de localización. Para evitar cargos adicionales, seleccione un plan de datos adecuado a sus necesidades. Contacte a su proveedor de servicio para obtener información adicional.

Avisos instructivos



ADVERTENCIA

Situaciones que podrían causar lesiones a usted u otras personas o daños al teléfono u otra propiedad.



NOTA

Avisos o información adicional.

DECLARACIÓN DE GARANTÍA LIMITADA

AVISO DE ARBITRAJE: ESTA GARANTÍA LIMITADA CONTIENE UNA CLÁUSULA DE ARBITRAJE QUE LE DEMANDA A USTED Y A LG RESOLVER CONFLICTOS A TRAVÉS DE UN ARBITRAJE VINCULANTE EN LUGAR DE HACERLO EN LA CORTE, A MENOS QUE USTED DECIDA NO PARTICIPAR. EN EL ARBITRAJE NO ESTÁN PERMITIDAS LAS ACCIONES COLECTIVAS NI LOS JUCIOS CON JURADO. POR FAVOR, VEA A CONTINUACIÓN LA SECCIÓN TITULADA "PROCEDIMIENTO PARA RESOLVER CONFLICTOS".

Leyes relacionadas con la garantía

Las siguientes leyes rigen las garantías en ventas minoristas para bienes de consumo:

- La ley Song-Beverly sobre garantía al consumidor de California [CC §§1790 et seq].
- El código comercial uniforme de California, división dos [Com C §§2101 et seq].
- La ley Magnuson-Moss de mejora de garantías del comité de comercio federal [15 USC §§2301 et seq; 16 CFR partes 701–703]. Una garantía Magnuson-Moss típica es una promesa escrita de que un producto está libre de defectos o una promesa escrita de devolución de dinero, reparación o reemplazo de bienes defectuosos. [Consulte 15 USC §2301(6).] Las medidas de compensación incluyen daños por no cumplir con un contrato de servicios escrito, garantía

escrita o por violar las provisiones de publicación. [Consulte 15 USC §2310(d).] Salvo para algunos requisitos de publicación y etiquetado, la ley federal no se sobrepone a la ley del estado. [Consulte 15 USC §2311.]

1. LO QUE CUBRE ESTA GARANTIA:

LG le ofrece una garantía limitada de que la unidad de suscriptor adjunta y sus accesorios incluidos estarán libres de defectos de materiales y mano de obra según los términos y condiciones siguientes:

- (1) La garantía limitada del producto se prolonga durante DOCE (12) MESES contado a partir de la fecha de adquisición del producto. El período de garantía restante QUINCE (15) MESES de la unidad que se está reparando o sustituyendo se determinará mediante la presentación del recibo de ventas original por la compra de la unidad.
- (2) La garantía limitada se extiende solo al comprador original del producto y no es asignable ni transferible a ningún otro comprador o usuario final subsiguientes.
- (3) Esta garantía solo es buena para el comprador original del producto durante el período de garantía siempre que sea en los EE.UU., incluidos Alaska, Hawaii, los territorios de los EE.UU. y todas las provincias canadienses.
- (4) La carcasa externa y las partes cosméticas estarán libres de defectos al momento de la distribución, y por tanto no estarán cubiertas por los términos de esta garantía limitada.
- (5) A solicitud de LG, el consumidor deberá aportar información aceptable para probar la fecha de compra.

- (6) El cliente se hara cargo del costo de envio del producto al Departamento de servicio al cliente de LG. LG se hara cargo del costo de envio del producto de vuelta al consumidor despues de realizar el servicio segun esta garantia limitada.

2. LO QUE NO CUBRE ESTA GARANTIA:

- (1) Defectos o danos producto del uso del producto de una forma distinta de la normal y acostumbrada.
- (2) Defectos o danos producto de un uso anormal, condiciones anormales, almacenamiento inadecuado, exposicion a humedad o agua, modificaciones no autorizadas, conexiones no autorizadas, reparacion no autorizada, mal uso, negligencia, abuso, accidentes, alteraciones, instalacion incorrecta o cualquier otro acto que no sea responsabilidad de LG, incluido el dano causado por la transportacion, fusibles fundidos y derrames de alimentos o liquidos.
- (3) Rotura o danos a las antenas a menos que hayan sido ocasionadas directamente por defectos en los materiales o mano de obra.
- (4) El consumidor debe notificar al Departamento de servicio al cliente de LG el supuesto defecto o desperfecto del producto durante el periodo de garantia limitada aplicable para hacer efectiva la garantia.
- (5) Productos a los que se haya eliminado el numero de serie, o en los que este sea ilegible.
- (6) Esta garantia limitada se otorga en lugar de cualquier otra garantia, explicita o implicita, de hecho o por lo dispuesto en las leyes, establecido por ellas o implicado, incluso, aunque de manera enunciativa y no limitativa, cualquier garantia implicita de

comerciabilidad o adecuación para un uso en particular.

- (7) Danos resultantes del uso de accesorios no aprobados por LG.
- (8) Todas las superficies de plástico y todas las demás piezas externas expuestas que se rayen o dañen debido al uso normal por parte del cliente.
- (9) Productos que hayan sido puestos en funcionamiento por encima de las limitaciones máximas indicadas.
- (10) Productos utilizados u obtenidos en un programa de arrendamiento.
- (11) Consumibles (como sería el caso de los fusibles).

3. LO QUE HARÁ LG:

LG, a su exclusivo criterio, reparará, reemplazará o reembolsará el precio de compra de cualquier unidad que no cumpla con la presente garantía limitada. LG puede, a su elección, optar por usar partes o unidades nuevas, restauradas o reacondicionadas equivalentes en cuanto a funcionalidad. Además, LG no reinstalará o realizará copias de seguridad de ningún dato, aplicación o software que el usuario haya agregado al teléfono. Por lo tanto, se recomienda que usted realice una copia de seguridad de todo dato o información de ese tipo antes de enviar la unidad a LG, de modo de evitar una pérdida permanente de esa información.

4. DERECHOS DE LA LEY ESTATAL:

No se aplica a este producto ninguna otra garantía explícita. LA DURACION DE CUALQUIER GARANTIA IMPLICITA, INCLUIDA LA GARANTIA IMPLICITA DE COMERCIALIZACION, SE LIMITA A LA DURACION DE LA GARANTIA EXPLICITA AQUI INDICADA. LG NO

TENDRA RESPONSABILIDAD LEGAL POR LA PERDIDA DEL USO DE ESTE PRODUCTO, LAS INCOMODIDADES, PERDIDAS O CUALQUIER OTRO DANO, DIRECTO O CONSECUCIONAL, QUE SE PRODUZCA POR EL USO O LA INCAPACIDAD DE USAR ESTE PRODUCTO, NO POR LA VIOLACION DE CUALQUIER GARANTIA EXPLICITA O IMPLICITA, INCLUIDA LA GARANTIA IMPLICITA DE COMERCIALIZACION APLICABLE A ESTE PRODUCTO.

Algunos paises no permiten la excluyente de limitacion de danos incidentales o consecucionales, o las limitaciones sobre la duracion de la garantia implicita, de modo que es posible que estas limitaciones o exclusiones no se le apliquen a usted. Esta garantia le concede derechos legales concretos y es posible que tambien tenga otros derechos, que varian de estado a estado.

5. COMO OBTENER SERVICIO POR LA GARANTIA:

Para obtener servicio de esta garantia llame al siguiente telefono desde cualquier ubicacion continental de los Estados Unidos:

Tel. 1-800-793-8896 o Fax. 1-800-448-4026

O visite <http://www.lg.com/us/support>. Tambien puede enviar correspondencia a:

LG Electronics Service- Mobile Handsets, P.O. Box 240007, Huntsville, AL 35824

NO DEVUELVA SU PRODUCTO A LA DIRECCION ARRIBA INDICADA.

Llame o escriba para conocer la ubicacion del centro de servicio autorizado LG mas cercano a usted y los procedimientos necesarios para presentar una reclamacion por garantia.

PROCEDIMIENTO PARA RESOLVER CONFLICTOS:

TODOS LOS CONFLICTOS ENTRE USTED Y LG QUE SURJAN FUERA DE O RELACIONADOS DE ALGUNA MANERA CON ESTA GARANTÍA LIMITADA O CON EL PRODUCTO, SE RESOLVERÁN EXCLUSIVAMENTE A TRAVÉS DE UN ARBITRAJE VINCULANTE Y NO EN UNA CORTE DE JURISDICCIÓN GENERAL. ARBITRAJE VINCULANTE SIGNIFICA QUE USTED Y LG RENUNCIAN AL DERECHO DE UN JUICIO CON JURADO Y A REALIZAR O PARTICIPAR EN UNA DEMANDA COLECTIVA.

Definiciones. Para el propósito de esta sección, las referencias a "LG" significan: LG Electronics MobileComm U.S.A., Inc., sus empresas matrices, subsidiarias y filiales y cada uno de sus directivos, directores, empleados, agentes, beneficiarios, predecesores en interés, sucesores, cesionarios y proveedores; las referencias a "conflicto" o "reclamación" incluirán cualquier conflicto, reclamo o controversia de cualquier tipo, sin importar (ya sea basado en contrato, agravio, estatuto, regulación, ordenanza, fraude, falsa representación o cualquier teoría legal o equitativa) que surja de o esté relacionada con cualquier forma de venta, condición o desempeño del producto o de esta Garantía Limitada.

Acuerdo de arbitraje vinculante y renuncia de demanda colectiva. Usted y LG se comprometen a resolver cualquier reclamo entre nosotros, solamente a través de arbitraje vinculante sobre una base individual, a menos que usted se excluya, conforme a lo dispuesto a continuación. Cualquier conflicto entre usted y LG no estarán combinados o consolidados con una controversia relacionada con cualquier otro producto o reclamo de otra persona o entidad. Más específicamente

y sin perjuicio de lo anterior, no procederá bajo ninguna circunstancia cualquier disputa entre usted y LG como parte de una acción colectiva o representativa. En lugar del arbitraje, cualquiera de las partes podrá iniciar una acción individual en la corte de reclamos menores, pero tales acciones en la corte de reclamos menores no podrán ser realizadas en una acción colectiva o representativa.

Normas y procedimientos de arbitraje. Para comenzar con el arbitraje de un reclamo, usted o LG deben realizar una demanda escrita para arbitraje. El arbitraje será administrado por la Asociación Americana de Arbitraje (AAA) y se llevará a cabo ante un árbitro único bajo las Normas de Arbitraje del Consumidor de la AAA, que tienen efecto al momento de inicio del arbitraje (en adelante "Normas de la AAA") y bajo los procedimientos establecidos en esta sección. Las Normas de la AAA están disponibles en línea en www.adr.org/consumer. Envíe una copia de su solicitud de arbitraje por escrito, así como una copia de esta disposición, a la AAA de la forma descrita en las Normas de la AAA. También debe enviar una copia de su solicitud por escrito a LG en LG Electronics, USA, Inc. Atención: Legal Department-Arbitration 1000 Sylvan Avenue Englewood Cliffs, NJ 07632. Si hay un conflicto entre las Normas de la AAA y las reglas establecidas en esta sección, prevalecerán dichas reglas de esta sección. Esta disposición de arbitraje se rige por la Ley Federal de Arbitraje. El juicio se puede introducir en el laudo arbitral en cualquier tribunal de jurisdicción competente. Todos son temas para que el árbitro tome sus decisiones, excepto aquellos asuntos relativos al alcance y aplicabilidad de la cláusula de arbitraje y de la capacidad de

arbitraje de la controversia para que el tribunal decida. El árbitro se registrará por los términos de esta disposición.

Legislación vigente: La legislación del estado de su residencia registrará esta Garantía Limitada, así como todas las disputas entre nosotros, salvo que sea invalidada o inconsistente con leyes federales aplicables.

Tarifas / Costos. Usted no debe pagar ninguna tarifa para comenzar un arbitraje. Al recibir su solicitud de arbitraje por escrito, LG pagará todos los gastos administrativos rápidamente a la AAA, a menos que usted solicite más de \$25,000.00 por daños, en cuyo caso el pago de estos gastos se registrará por las Normas de la AAA. Salvo disposición contraria prevista en el presente documento, LG pagará a la AAA todos los gastos documentales, administrativos y de arbitraje para cualquier arbitraje iniciado, de conformidad con las Normas de la AAA y esta disposición de arbitraje. Si usted prevalece en el arbitraje, LG pagará honorarios y gastos razonables de sus abogados en la medida requerida por las leyes vigentes. Si el árbitro considera que la sustancia de su reclamo o la reparación solicitada en la demanda es frívola o se utiliza para un propósito inadecuado (calificado según las normas establecidas en la Norma Federal de Procedimiento Civil 11 (b)), el pago de todos los honorarios de arbitraje se registrará por las Normas de la AAA. En tal situación usted se compromete a reembolsar a LG todos los fondos erogados previamente por ella, cuyo pago es, por otra parte, su obligación, según las Normas de la AAA. Salvo disposición contraria, LG renuncia a cualquier derecho que pudiera tener para solicitarle los honorarios y gastos de sus abogados, si LG prevalece en el arbitraje.

Audiencias y ubicación. Si su reclamo es por \$25,000 o menos, usted puede optar que el arbitraje sea realizado únicamente sobre la base de: (1) documentos presentados al árbitro, (2) a través de una audiencia telefónica o (3) por una audiencia en persona, según lo establecido por las Normas de la AAA. Si su reclamo excede \$25,000, el derecho a una audiencia estará determinado por las Normas de la AAA. Cualquier audiencia de arbitraje en persona se realizará en un lugar dentro del distrito judicial federal en el cual resida, a menos que ambos acuerden otra ubicación o estemos de acuerdo con el arbitraje telefónico.

Exclusión. Usted puede quedarse fuera de este procedimiento de resolución de la disputa. Si se excluye, ni usted ni LG pueden solicitar al otro que participe en un procedimiento de arbitraje. Para excluirse usted debe enviar una notificación a LG, en un lapso de hasta 30 días continuos, contados a partir de la fecha de la primera compra del consumidor del producto, ya sea por: (i) el envío de un correo electrónico a optout@lge.com con el siguiente Asunto: "Exclusión del arbitraje" o (ii) llamada al 1-800-980-2973. Debe incluir en el correo electrónico de exclusión o suministrar por teléfono: (a) su nombre y dirección; (b) la fecha en la cual el producto fue comprado; (c) el nombre o el número del modelo del producto; y (d) el IMEI o MEID o número del serial, según aplique (el IMEI o MEID o número del serial puede ser hallado (i) en la caja del producto; (ii) en una etiqueta en la parte posterior del producto, debajo de la batería, si ésta es extraíble; o (iii) en el menú de configuración a través de la siguiente ruta: **Ajustes** → **Acerca del teléfono** → **Estado**). Sólo puede excluirse del procedimiento de resolución de conflictos en la forma

descrita anteriormente (es decir, por correo electrónico o por teléfono); ninguna otra forma de notificación será efectiva para hacerlo. Excluirse de este procedimiento de resolución de controversias no afectará de ninguna manera la cobertura de la Garantía Limitada, por lo que usted continuará disfrutando de todos sus beneficios. Si conserva este producto y no se excluye, usted acepta todos los términos y condiciones de la cláusula de arbitraje descrita anteriormente.

Tabla de contenido

| | | | |
|---------------------------------------------------------|-----------|-------------------------------------------------------------------|-----------|
| Funciones que amarás | 17 | Sugerencias sobre la pantalla táctil | 33 |
| Capture+ | 18 | Presione o toque..... | 33 |
| Usar Capture+..... | 18 | Tocar y mantener presionado | 34 |
| Ver la nota guardada..... | 19 | Arrastrar..... | 34 |
| KnockON | 20 | Deslizar o desplazar | 35 |
| Encender la pantalla..... | 20 | Tocar dos veces..... | 35 |
| Apagar la pantalla..... | 20 | Unir y separar los dedos para acercar o alejara la imagen..... | 36 |
| Knock Code | 21 | Configuración de la cuenta de Google..... | 37 |
| Establecer la función Código de toques..... | 21 | Crear una cuenta de Google..... | 37 |
| Desbloquear la pantalla con el Código de toques..... | 21 | Iniciar sesión en la cuenta de Google..... | 38 |
| Básico..... | 22 | Bloquear y desbloquear el dispositivo..... | 39 |
| Accesorios..... | 23 | Cambiar el método de bloqueo de pantalla..... | 39 |
| Diseño del teléfono..... | 24 | Bloqueo inteligente..... | 40 |
| Encender y apagar el teléfono..... | 27 | Pantalla principal..... | 41 |
| Instalación de la batería..... | 28 | Características de la pantalla principal..... | 41 |
| Carga de la batería..... | 30 | Volver a las aplicaciones usadas recientemente..... | 43 |
| Insertar la tarjeta de memoria..... | 31 | Personalizar la pantalla principal | 44 |
| Extraer la tarjeta de memoria..... | 32 | Panel de notificaciones..... | 45 |
| | | Capturas de pantalla..... | 49 |

| | | | |
|-------------------------------------------------------------|-----------|------------------------------------------------------------|-----------|
| Teclado en pantalla | 49 | Vista de conversación | 60 |
| Introducir caracteres especiales..... | 50 | Cambio de los ajustes de mensajería | 60 |
| Transferir datos entre una PC y un dispositivo | 51 | Navegador | 61 |
| Transferir datos mediante USB..... | 51 | Cómo utilizar la barra de herramientas del navegador | 61 |
| Aplicaciones | 52 | Ver páginas web | 62 |
| Instalar o desinstalar aplicaciones | 53 | Abrir una página..... | 62 |
| Para abrir la aplicación Google Play | 53 | Búsqueda por voz en la Web | 62 |
| Para abrir una pantalla con detalles de una aplicación..... | 53 | Favoritos | 62 |
| Desinstalar aplicaciones | 53 | Historial | 63 |
| Llamadas | 54 | Cámara | 64 |
| Realizar una llamada..... | 54 | Tomar una foto | 64 |
| Llamar a los contactos | 54 | Opciones del visor | 64 |
| Responder y rechazar una llamada..... | 55 | Disparo de intervalo..... | 67 |
| Hacer una segunda llamada..... | 55 | Ráfaga | 67 |
| Ver los registros de llamadas..... | 56 | Disparo mediante gesto..... | 68 |
| Cambiar la configuración de llamadas | 56 | Enfoque automático multipunto..... | 68 |
| Contactos | 57 | Una vez que ha tomado una foto..... | 69 |
| Buscar un contacto | 57 | Grabar un video | 69 |
| Agregar un nuevo contacto | 57 | Después de grabar un video | 70 |
| Contactos favoritos | 57 | Galería | 71 |
| Crear un grupo..... | 58 | Visualización de fotos | 71 |
| Mensajes | 59 | Editar fotos..... | 72 |
| Enviar un mensaje..... | 59 | Establecer un fondo de pantalla | 72 |
| | | Acercar y alejar la imagen..... | 72 |
| | | Reproducción de un video..... | 72 |
| | | Borrar fotos/videos..... | 74 |

| | | | |
|------------------------------------------------------------------|-----------|---------------------------------------|------------|
| Correo electrónico | 75 | Redes Inalámbricas | 88 |
| Agregar una cuenta | 75 | Modo avión..... | 88 |
| Trabajar con las carpetas de cuenta..... | 75 | Wi-Fi..... | 88 |
| Redactar y enviar correos electrónicos..... | 76 | Bluetooth..... | 89 |
| Cambiar la configuración general de la aplicación E-mail..... | 76 | Datos móviles..... | 91 |
| Borrar una cuenta de correo electrónico.... | 76 | Llamadas..... | 91 |
| Música | 77 | Redes móviles..... | 93 |
| Reproducir una canción..... | 77 | VPN..... | 93 |
| Opciones del reproductor de música..... | 78 | Impresión..... | 93 |
| Reloj | 80 | Dispositivo | 94 |
| Alarmas..... | 80 | Sonido Y Notificación..... | 94 |
| Temporizador..... | 80 | Pantalla..... | 95 |
| Reloj mundial..... | 81 | Pantalla principal..... | 96 |
| Cronómetro..... | 81 | Bloqueo de pantalla..... | 96 |
| Calculadora | 82 | Almacenamiento..... | 98 |
| Agenda | 82 | Batería y ahorro de energía..... | 98 |
| Grabador de voz | 83 | Aplicaciones..... | 99 |
| Grabar un sonido o una voz..... | 83 | Aplicación SMS predeterminada..... | 99 |
| Descargas | 83 | Personal | 100 |
| Aplicaciones de Google | 84 | Ubicación..... | 100 |
| Ajustes | 87 | Seguridad..... | 100 |
| Acceso al menú de Ajustes | 88 | Cuentas y sincronización..... | 102 |
| | | Idioma y teclado..... | 103 |
| | | Copia de respaldo y restauración..... | 104 |
| | | Sistema | 105 |
| | | Tecla de acceso directo..... | 105 |

| | |
|---------------------------------------------------------|------------|
| Fecha y hora..... | 105 |
| Accesibilidad..... | 105 |
| Quick Cover View | 108 |
| Acerca del teléfono | 108 |
| Apéndice | 109 |
| Actualización del software del teléfono..... | 110 |
| PREGUNTAS MÁS FRECUENTES..... | 111 |
| Guía para prevenir robos..... | 116 |
| Más información | 117 |
| Software de código abierto..... | 117 |
| Marcas registradas..... | 118 |
| Por su seguridad | 119 |



Funciones que amarás









Capture+

La función Capture+ permite crear notas.

Usar Capture+

Puede usar Capture+ para crear notas de manera sencilla y eficiente durante una llamada, con una imagen guardada o en la pantalla actual del teléfono.

- 1 Toque y deslice la barra de estado hacia abajo y luego toque .
- 2 Cree una nota con las siguientes opciones:

| | |
|----------------------------------------------------------------------------------|--------------------------------------------------------------------------|
|  | Toque para guardar la nota. |
|  | Toque para deshacer la acción más reciente. |
|  | Toque para rehacer la acción más recientemente borrada. |
|  | Toque para ingresar texto en su nota. |
|  | Toque para seleccionar el tipo de bolígrafo y el color. |
|  | Toque para usar el borrador y borrar las marcas de bolígrafo de la nota. |
|  | Toque para recortar la imagen de la nota. |
|  | Toque para compartir la nota o cambiar el estilo del fondo del papel. |



Toque para ocultar o mostrar la barra de herramientas.



NOTA

- Mientras utiliza Capture+, usa la punta de tu dedo, no la uña.

Ver la nota guardada

Toque  >  >  y seleccione el álbum **Capture+**.

0

Toque  >  >  y seleccione la nota deseada.

KnockON

La función de KnockON le permite tocar dos veces la pantalla para apagarla o encenderla fácilmente.

Encender la pantalla

- 1 Toque dos veces el centro de la pantalla de bloqueo para encender la pantalla.
- 2 Desbloquee la pantalla o el acceso a cualquiera de los accesos directos o widgets disponibles.

Apagar la pantalla.

- 1 Toque dos veces en un área vacía de la pantalla principal o en la barra de estado.
- 2 La pantalla se apagará.



NOTA

- Para un mejor rendimiento del reconocimiento, toque en el centro de la pantalla, pero no en la parte inferior o en la parte superior de la pantalla.



Knock Code

La función Knock Code (Código de toques) le permite crear su propio código de desbloqueo mediante una combinación de toques en la pantalla. Puede acceder a la pantalla principal directamente cuando la pantalla está apagada tocando la misma secuencia en la pantalla.

NOTA

- Si ingresa un Knock Code incorrecto 6 veces, será requerido que introduzca su información de cuenta de Google o PIN de respaldo.
- Use la punta del dedo en lugar de la uña para tocar la pantalla para activarla y desactivarla.

Establecer la función Código de toques

- 1 Toque  >  >  > **Bloqueo de pantalla** > **Seleccionar bloqueo de pantalla** > **Knock Code**.
- 2 Toque los cuadros formando un patrón para establecer el Código de toques. El patrón del Código de toques puede ser de 3 a 8 toques.

Desbloquear la pantalla con el Código de toques

Cuando se apague la pantalla, puede desbloquearla si toca el patrón de Código de toques que ya estableció.



Básico

Accesorios

Estos accesorios están disponibles para usarlos con su teléfono.

- Adaptador de viaje
- Guía de inicio rápido
- Cable USB
- Batería



NOTA

- Los artículos descritos anteriormente pueden ser opcionales.
- Siempre utilice accesorios LG originales. Los elementos incluidos están diseñados únicamente para este dispositivo y es posible que no sean compatibles con otros dispositivos.
- Los elementos proporcionados con el dispositivo y cualquier accesorio disponible pueden variar dependiendo de la región o servicio del proveedor.

Diseño del teléfono

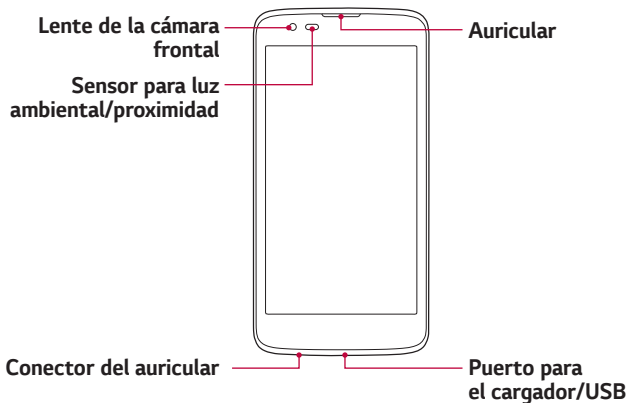

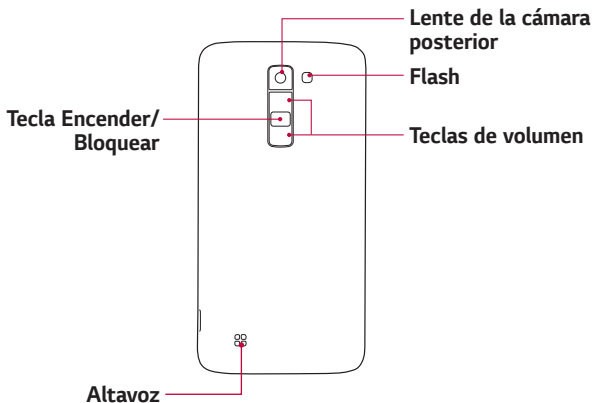

Tecla Encender/ Bloquear

- Enciende o apaga su teléfono al mantenerla presionada.
 - Presiónela una vez para encender/apagar la pantalla.
-

Teclas de volumen

Mientras la pantalla está apagada:

- Presione la **Tecla Subir Volumen** dos veces para iniciar Capture+.
- Presione la **Tecla Bajar Volumen** dos veces para iniciar la Cámara.

En la pantalla principal:

- Controle el volumen del timbre.

Durante una llamada:

- Controle el volumen del auricular.

Cuando se reproduce audio/video:

- Controle el volumen continuamente.



NOTA: Sensor de proximidad

- Cuando reciba o realice llamadas, el sensor de proximidad apagará automáticamente la luz de fondo y bloqueará la pantalla táctil al detectar que el teléfono está cerca del oído. Esto aumenta la vida útil de la batería y evita que active accidentalmente la pantalla táctil durante las llamadas.



ADVERTENCIA

- Colocando un objeto pesado sobre el teléfono o sentándose en el puede dañar la pantalla y las funciones de la pantalla táctil. No cubra el sensor de proximidad con una protectoras de pantalla o cualquier otro tipo de cobertura protectora. Esto puede causar un mal funcionamiento del sensor.

Encender y apagar el teléfono

Encender el teléfono

Mantenga presionada la **Tecla Encender/Bloquear** en el posterior del teléfono durante un par de segundos hasta que la pantalla se encienda.

Apagar el teléfono

- 1 Mantenga presionada la **Tecla Encender/Bloquear** en el posterior del teléfono hasta que aparezca el menú de opciones del teléfono.
- 2 Toque **Apagar** en el menú de opciones del teléfono.
- 3 Toque **OK** para confirmar que desea apagar el teléfono.

Instalación de la batería

Antes de empezar a explorar tu teléfono, debes configurarlo.

- 1 Para retirar la tapa posterior, sostenga el teléfono firmemente en una mano. Con la otra mano, levante la tapa posterior con el dedo pulgar como se muestra en la imagen a continuación.

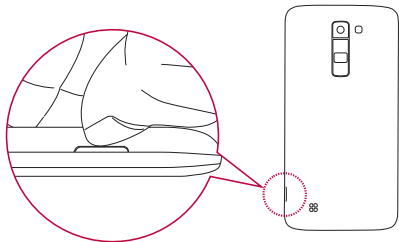

2 Inserte la batería.

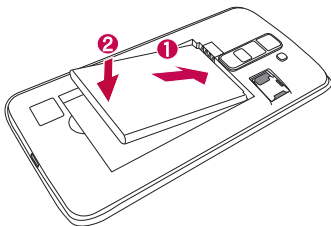

3 Para colocar de nuevo la tapa en el dispositivo, alinee la tapa posterior sobre el compartimiento de la batería **1** y presiónela hasta que encaje en su sitio **2**.



Carga de la batería

Cargue la batería antes de usar el teléfono por primera vez. Use el cargador que viene con su teléfono para cargar la batería. También puede usarse una computadora para cargar la batería al conectar el teléfono a esta usando el cable USB.

ADVERTENCIA

- Use solo cargadores, baterías y cables aprobados por LG. El uso de cargadores, baterías o cables no aprobados puede causar demoras en la carga de la batería. Igualmente pueden provocar una explosión de la batería o daño al dispositivo, lo que no está cubierto por la garantía.

El conector del cargador se encuentra en la parte inferior del teléfono. Inserte el cargador y conéctelo a un tomacorriente.

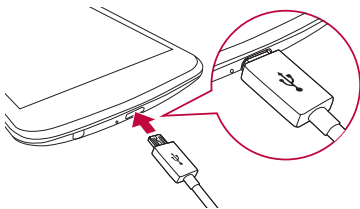

NOTA

- No abra la tapa posterior mientras se carga el teléfono.

Insertar la tarjeta de memoria

El dispositivo soporta una tarjeta de memoria microSD de hasta 32 GB. Dependiendo del fabricante y el tipo de la tarjeta de memoria, algunas tarjetas de memoria podrían no ser compatibles con su dispositivo.

ADVERTENCIA

- Algunas tarjetas de memoria podrían no ser totalmente compatibles con el dispositivo. Si utiliza una tarjeta incompatible, se puede dañar el teléfono, la tarjeta de memoria, o los datos que tiene almacenados.

NOTA

- Si usted escribe y borra datos con demasiada frecuencia, se reduce la vida útil de las tarjetas de memoria.

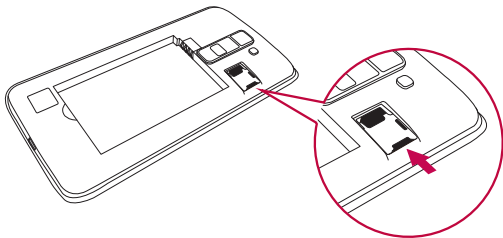

- 1 Retire la tapa posterior.
- 2 Inserte una tarjeta de memoria con el área de contacto dorada hacia abajo.



- 3 Vuelva a colocar la tapa posterior.

Extraer la tarjeta de memoria

Antes de extraer la tarjeta de memoria, desactívela primero para extraerla de forma segura.

- 1 Toque  >  > **Almacenamiento** > **Desactivar la MicroSD.**
- 2 Retire la tapa posterior y saque la tarjeta de memoria.

ADVERTENCIA

- No extraiga la tarjeta de memoria mientras el dispositivo está transfiriendo información o esta está siendo accedida. Este comportamiento puede causar que datos sean perdidos o dañados o puede dañar la tarjeta de memoria o el dispositivo. LG no es responsable de las pérdidas que resulten del abuso o el uso inapropiado de las tarjetas de memoria, incluyendo la pérdida de datos.

Sugerencias sobre la pantalla táctil

A continuación, se incluyen algunos consejos sobre cómo navegar en su teléfono.

NOTA

- No ejerza demasiada presión; la pantalla táctil es lo suficientemente sensible para detectar un toque suave, pero firme.
- Utilice la punta del dedo para tocar la opción deseada. Tenga cuidado de no tocar otras teclas.

Presione o toque

Un único toque con un dedo para seleccionar elementos, enlaces, accesos directos y letras en el teclado en pantalla.

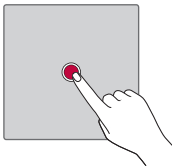

Tocar y mantener presionado

Mantenga presionado un elemento en la pantalla sin levantar el dedo hasta que se produzca una acción.

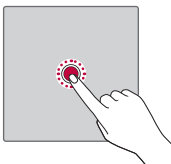

Arrastrar

Para arrastrar un elemento, manténgalo presionado un momento y, a continuación, mueva el dedo por la pantalla sin levantarlo hasta que llegue a la posición de destino. Puede arrastrar elementos en la pantalla principal para reubicarlos.

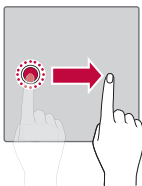

Deslizar o desplazar

Para deslizar o desplazarse, mueva rápidamente el dedo sobre la superficie de la pantalla sin detenerse desde el momento en que ha tocado la pantalla (para no arrastrar el elemento).

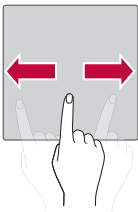

Tocar dos veces

Toque dos veces para ampliar una página web o un mapa.

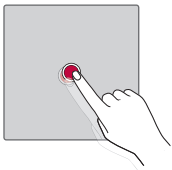

Unir y separar los dedos para acercar o alejar la imagen

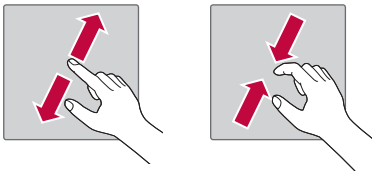

Use el dedo índice y el pulgar en un movimiento de unirlos o separarlos para alejar o acercar cuando usa el navegador, un mapa o cuando mira fotos.





Configuración de la cuenta de Google

La primera vez que abra una aplicación de Google en el teléfono, se le solicitará que inicie sesión con su cuenta de Google. Si no tiene una cuenta de Google, se le pedirá que cree una.

Crear una cuenta de Google

- 1 Toque  >  >  > **Cuentas y sincronización.**
- 2 Toque **AGREGAR CUENTA** > **Google** > **O crear una cuenta nueva.**
- 3 Ingrese su nombre y apellido y luego toque **SIGUIENTE.**
- 4 Ingrese su nombre de usuario y toque **SIGUIENTE.** Su teléfono se comunicará con los servidores de Google y comprobará la disponibilidad del nombre de usuario.
- 5 Ingrese su contraseña y toque **SIGUIENTE.**
- 6 Siga las instrucciones e ingrese la información obligatoria y opcional sobre la cuenta. Espere mientras el servidor crea su cuenta.

Iniciar sesión en la cuenta de Google

- 1 Toque  >  >  > **Cuentas y sincronización.**
- 2 Toque **AGREGAR CUENTA** > **Google.**
- 3 Ingrese su dirección de correo electrónico y toque **SIGUIENTE.**
- 4 Ingrese su contraseña y toque **SIGUIENTE.**
- 5 Después de iniciar sesión, puede usar Gmail y aprovechar los servicios de Google en el teléfono.

Después de iniciar sesión, el teléfono se sincronizará con servicios de Google, tales como Gmail, Contactos y Google Calendar. También puede usar Mapas, descargar aplicaciones de Play Store, respaldar sus ajustes en los servidores de Google y aprovechar otros servicios de Google en su teléfono.



Bloquear y desbloquear el dispositivo

Al presionar la Tecla Encender/Bloquear la pantalla se apaga y el dispositivo se bloquea. El dispositivo se bloquea automáticamente si no se usa durante un período especificado. De esta forma, se evita que las teclas se toquen por accidente y se ahorra batería.

Para desbloquear el dispositivo, presione la Tecla Encender/Bloquear y deslice la pantalla en cualquier dirección.

Cambiar el método de bloqueo de pantalla

Puede cambiar la forma en que bloquea la pantalla para evitar que otras personas obtengan acceso a su información personal.

- 1 Toque  >  >  > **Bloqueo de pantalla** > **Seleccionar bloqueo de pantalla.**
- 2 Seleccione el bloqueo de pantalla que desee entre **Ninguno**, **Deslizar**, **Knock Code**, **Patrón**, **PIN** y **Contraseña**.



NOTA

- Cree una cuenta de Google antes de establecer un patrón de desbloqueo y recuerde el PIN de respaldo que creó cuando estableció el patrón de bloqueo.

Bloqueo inteligente

Puede usar Bloqueo inteligente para que desbloquear el teléfono resulte más sencillo. Puede configurarlo para mantener su teléfono desbloqueado cuando tiene un dispositivo Bluetooth® de confianza conectado a él, cuando está en una ubicación familiar como su casa o su trabajo, o cuando reconoce su cara o voz o cuando detecta que lo está cargando en su cuerpo.

Configuración de Smart Lock

- 1 Toque  >  >  > **Bloqueo de pantalla** > **Smart Lock**.
- 2 Antes de agregar cualquier dispositivo de confianza, lugar de confianza, cara de confianza, voz de confianza o detección de cuerpo, es necesario configurar un bloqueo de pantalla (Knock Code, Patrón, PIN o Contraseña).

Pantalla principal

La pantalla principal es el punto de partida de muchas aplicaciones y funciones. Le permite agregar elementos como accesos directos a aplicaciones y Widgets de Google para tener acceso instantáneo a información y aplicaciones. Es la página predeterminada y accesible desde cualquier menú al tocar .

Características de la pantalla principal

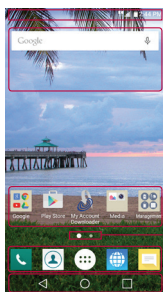

1 Barra de estado

2 Widget

3 Íconos de aplicaciones

4 Indicador de ubicación

5 Área de botones rápidos

6 Botones táctiles de inicio

- 1 **Barra de estado** - Muestra la información del estado del teléfono, incluyendo la hora, la fortaleza de la señal, el estado de la batería y los íconos de notificación.

- 2 **Widget** - Los Widgets son aplicaciones autocontenidas a las que se puede obtener acceso a través de la pantalla de aplicaciones o la pantalla principal. A diferencia de un acceso directo, un Widget puede funcionar como aplicación en pantalla.
- 3 **Iconos de aplicaciones** -Toque un icono (aplicación, carpeta, etc.) para abrirlo y usarlo.
- 4 **Indicador de ubicación** - Indica qué página de la pantalla principal está viendo actualmente.
- 5 **Área de botones rápidos** - Proporciona acceso con un toque a la función en cualquier página de la pantalla principal.
- 6 **Botones táctiles de inicio**

| | |
|------------------------|-----------------------------------------------------------------------------------------------------------------------------------|
| ◀ Botón Volver | Vuelve a la pantalla anterior. También cierra elementos emergentes como los menús, los diálogos y los teclados en pantalla. |
| ○ Botón Inicio | Vuelve a la pantalla principal desde cualquier pantalla. |
| □ Botón Resumen | Muestra las aplicaciones usadas recientemente. Si toca y mantiene presionado este botón, se abre un menú de opciones disponibles. |

Para ver otros paneles de pantalla principal

El sistema operativo ofrece varias páginas de pantalla principal con el fin de ofrecer más espacio para agregar íconos, Widgets y más.

- Deslice su dedo hacia la izquierda o la derecha por la pantalla principal para obtener acceso a pantallas adicionales.

Volver a las aplicaciones usadas recientemente

Es fácil realizar tareas simultáneas con Android; puede mantener más de una aplicación en ejecución al mismo tiempo. No necesita salir de una aplicación antes de abrir otra. Use y alterne entre varias aplicaciones abiertas.

Android administra cada aplicación, deteniéndolas e iniciándolas según sea necesario, para garantizar que las aplicaciones inactivas no consuman recursos innecesariamente.

- 1 Toque . Aparecerá una lista de aplicaciones utilizadas recientemente.
- 2 Toque la aplicación a la que desea acceder. Esta acción no detiene la ejecución de la aplicación anterior en el segundo plano. Asegúrese de tocar para retirar una aplicación luego de usarla.
 - Para cerrar una aplicación de la lista de aplicaciones recientes, deslice la vista previa de la aplicación a la izquierda o a la derecha. Para borrar todas las aplicaciones, toque **Borrar todo**.

Personalizar la pantalla principal

Puede personalizar su pantalla principal al agregar aplicaciones y widgets y cambiar los fondos de pantalla.

Agregar elementos a la pantalla principal

- 1 Toque y mantenga presionada la parte vacía de la pantalla principal.
- 2 En el menú Agregar, seleccione el objeto que desea agregar.
A continuación, verá el objeto en la pantalla principal.
- 3 Arrástrelo a la ubicación que desea y levante el dedo.

NOTA

- Para agregar el ícono de una aplicación a la pantalla principal desde la pantalla de aplicaciones, toque y mantenga presionada la aplicación que desea agregar.

Eliminar un elemento de la pantalla principal

Desde la pantalla principal, toque y mantenga presionado el ícono que desea eliminar y luego arrástrelo hacia .

Agregar una aplicación al área de botones rápidos

En la pantalla de aplicaciones o en la pantalla principal, toque y mantenga presionado el ícono de una aplicación y arrástrelo al área de botones rápidos. Luego, suéltelo en la ubicación deseada.

Eliminar una aplicación del área de botones rápidos

Mantenga presionado el botón rápido deseado y luego arrástrelo a .

NOTA

- El **botón Aplicaciones**  no se puede eliminar.

Personalizar los íconos de aplicaciones en la pantalla principal

- 1 Mantenga presionado el ícono de una aplicación hasta que se desbloquee de su posición actual, luego suéltelo. El ícono de edición  aparece en la esquina superior derecha del icono de la aplicación.
- 2 Vuelva a tocar la aplicación y seleccione el diseño y tamaño del icono que desea.
- 3 Toque **OK** para guardar el cambio.

Panel de notificaciones

Las notificaciones le alertan sobre la llegada de nuevos mensajes, eventos del calendario y alarmas, así como también sobre eventos en curso, como cuando se encuentra en una llamada.

Cómo abrir el panel de notificaciones

Desplácese hacia abajo desde la barra de estado para abrir el panel de notificaciones. Para cerrar el panel de notificaciones, deslice la pantalla hacia arriba o toque .

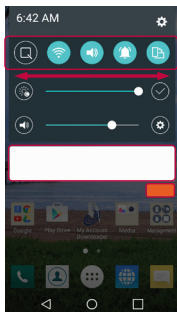
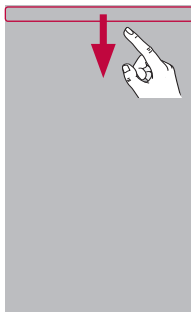

1 Área de ajustes rápidos

2 Notificaciones

3 Borrar

- 1** Toque cada botón de ajuste rápido para activarlo o desactivarlo. Toque y mantenga presionado el botón deseado para acceder al menú de configuración de la función. Para ver más botones alternativos, deslícese a la izquierda o la derecha. Toque  para eliminar, agregar o reorganizar los botones de ajustes rápidos.
- 2** Se muestran las notificaciones actuales, cada una con una breve descripción. Toque una notificación para verla.
- 3** Toque para borrar todas las notificaciones.

Cuando llega una notificación, su ícono aparece en la parte superior de la pantalla. Los íconos de las notificaciones pendientes aparecen a la izquierda, y los íconos del sistema, como de Wi-Fi y carga de batería, se muestran a la derecha.

Íconos indicadores en la Barra de estado



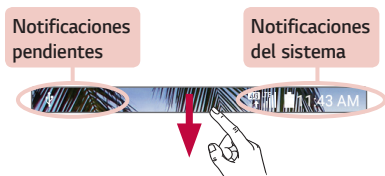













Los íconos indicadores aparecen en la barra de estado en la parte superior de la pantalla, para informar sobre llamadas perdidas, nuevos mensajes, eventos del calendario, estado del dispositivo y más.



Los íconos que aparecen en la parte superior de la pantalla proporcionan información sobre el estado del dispositivo. Los íconos que aparecen en la tabla siguiente son algunos de los más comunes.

| Ícono | Descripción |
|-------|-----------------------------------------|
| | No se ha insertado ninguna tarjeta SIM. |
| | No hay señal de red disponible |
| | Modo avión activado |

| Ícono | Descripción |
|-------|---------------------------------------------------|
| | Se está reproduciendo una canción en este momento |
| | Sin interrupciones, incluidas las alarmas |
| | Modo de vibración activado |



| | | | |
|----------------------------------------------------------------------------------|-------------------------------------|-----------------------------------------------------------------------------------|------------------------------------------------------|
|  | Conectado a una red Wi-Fi |  | Batería completamente cargada |
|  | Auricular conectado |  | Se está cargando la batería |
|  | Llamada en curso |  | El teléfono está conectado a una PC con un cable USB |
|  | Llamada perdida |  | Descargando datos |
|  | Bluetooth activado |  | Cargando datos |
|  | Advertencia del sistema |  | GPS activado |
|  | Hay una alarma establecida |  | Los datos se están sincronizando |
|  | Nuevo correo de voz disponible |  | Elija método de escritura |
|  | Nuevo mensaje de texto o multimedia | | |

NOTA

- La ubicación de los íconos en la barra de estado pueden diferir dependiendo en la función o el servicio.

Capturas de pantalla



Mantenga presionada la **Tecla Bajar Volumen** y la **Tecla Encender/Bloquear** al mismo tiempo durante 2 segundos para capturar una imagen de la pantalla actual.

Para ver la imagen capturada, toque  >  >  > la carpeta **Screenshots**.

Teclado en pantalla

Puede introducir texto utilizando el teclado en pantalla. El teclado en pantalla aparece en la pantalla cuando toca un campo disponible para ingresar texto.

Uso del teclado e introducción de texto

| Ícono | Descripción |
|-----------------------------------------------------------------------------------|--------------------------------------------------------------------------------------------------------------------------------------------------------------|
|  | Toque esta tecla una vez para poner en mayúscula la próxima letra que escriba. Toque dos veces para escribir siempre en mayúscula. |
|  | Toque para acceder a la configuración del teclado. Toque y mantenga presionada esta tecla para ingresar texto por voz o acceder a la función Últimas copias. |
|  | Toque esta tecla para introducir un espacio. |



Toque para crear una nueva línea.



Toque para eliminar el carácter anterior.

Introducir caracteres especiales

El teclado en pantalla le permite introducir caracteres especiales.

Por ejemplo, para introducir "á", toque y mantenga presionada la tecla "a" hasta que aparezca una ventana emergente con los caracteres especiales relacionados. Sin levantar el dedo, arrástrelo hasta el carácter especial deseado. Una vez que esté resaltado, levante el dedo.



NOTA

- Un símbolo en la esquina superior derecha de una tecla indica que caracteres adicionales están disponibles para esa tecla.

Transferir datos entre una PC y un dispositivo

Puede copiar o mover datos entre una PC y su dispositivo.

Transferir datos mediante USB

- 1 Conecte su dispositivo a una PC usando el cable USB incluido con el teléfono.
- 2 Abra el panel de notificaciones, toque el tipo de conexión actual y seleccione **Dispositivo multimedia (MTP)**.
- 3 Aparecerá una ventana emergente en la PC, desde la que puede transferir los datos deseados.

NOTA

- Se requiere un Controlador de la plataforma Android de LG para instalar en su PC y tener la capacidad de detectar el teléfono.
- Revise los requerimientos para usar **Dispositivo multimedia (MTP)**.

| Elementos | Requisitos |
|------------------------------------------|--------------------------------------------|
| OS | Microsoft Windows XP SP3, Vista o superior |
| Versión del reproductor de Windows Media | Reproductor de Windows Media 10 o superior |



Aplicaciones

Instalar o desinstalar aplicaciones

Google Play le permite explorar y buscar aplicaciones tanto gratuitas como pagas.

Para abrir la aplicación Google Play



Toque  >  > .

Para abrir una pantalla con detalles de una aplicación

Mientras explora Google Play, toque una aplicación para abrir la pantalla de detalles de la misma.

La pantalla de detalles de la aplicación incluye una descripción, clasificaciones, comentarios e información relacionada acerca de la aplicación. Desde esta pantalla puede descargar, instalar, desinstalar, evaluar la aplicación y realizar muchas otras acciones.





Desinstalar aplicaciones

- 1 Toque  >  >  > **Aplicaciones**.
- 2 Una vez que aparecen todas las aplicaciones, desplace hacia abajo y seleccione la aplicación que desea desinstalar.
- 3 Toque **Desinstalar**.

Llamadas

Puede disfrutar llamadas sin interferencias en toda la región.



Realizar una llamada

- 1 Toque  > .
- 2 Utilice el teclado de marcación para ingresar el número. Para borrar un dígito, toque .
- 3 Para finalizar la llamada, toque .



NOTA

- Para introducir "+" y realizar llamadas internacionales, mantenga presionada la tecla .

Llamar a los contactos

- 1 Toque  > .
- 2 Desplácese por la lista de contactos. También puede ingresar el nombre del contacto en el campo Buscar o desplazarse por las letras del alfabeto en el borde derecho de la pantalla.
- 3 En la lista que se muestra, toque  al lado del contacto al que desea llamar.



Responder y rechazar una llamada

- Deslice  en cualquier dirección para responder a una llamada entrante.
- Deslice  en cualquier dirección para rechazar una llamada entrante.

NOTA

- Deslice  si desea rechazar una llamada y enviar un mensaje a la persona que llama.



Hacer una segunda llamada

- 1 Durante su primera llamada, toque  > **Agregar llamada** e ingrese el número.
- 2 Toque . Ambas llamadas se muestran en la pantalla de llamada. La primera llamada se bloquea y queda en espera.
- 3 Para finalizar todas las llamadas, toque .

NOTA

- Se le podrá cobrar por cada llamada que realice. Póngase en contacto con su proveedor de servicios para más información.

Ver los registros de llamadas

- 1 Toque  >  > pestaña **Registros**.
- 2 Se muestra una lista de todas las llamadas realizadas, recibidas y perdidas.

NOTA

- Toque cualquier entrada del registro de llamadas para ver la fecha, hora y duración de la llamada.
- Toque  > **Borrar todo** para eliminar todos los elementos registrados.

Cambiar la configuración de llamadas



Puede configurar los ajustes de la llamada telefónica, como el desvío de llamadas, así como otras funcionalidades especiales ofrecidas por su operador.

- 1 Toque  > .
- 2 Toque  > **Ajustes de Llamada** y configure las opciones deseadas.



Contactos

Puede agregar contactos en el teléfono y sincronizarlos con los contactos de su cuenta de Google u otras cuentas que admitan la sincronización de contactos.

Buscar un contacto

- 1 Toque  > .
- 2 Toque **Buscar contactos** e introduzca el nombre del contacto usando el teclado. Las coincidencias se muestran a medida que comienza a escribir.



Agregar un nuevo contacto

- 1 Toque  > .
- 2 Ingrese el número del nuevo contacto.
- 3 Toque  > **Agregar a Contactos** > **Nuevo contacto**.
- 4 Si desea agregar una imagen al nuevo contacto, toque el ícono de la imagen. Elija entre **Tomar una foto** o **Seleccionar desde la galería**.
- 5 Ingrese la información que desee del contacto.
- 6 Toque **GUARDAR**.



Contactos favoritos

Puede clasificar los contactos a los que llama con frecuencia como favoritos.



Cómo agregar un contacto a los favoritos

- 1 Toque  > .
- 2 Toque un contacto para ver sus detalles.
- 3 Toque la estrella en la parte superior derecha de la pantalla. La estrella se resalta.

Eliminar un contacto de la lista de favoritos

- 1 Toque  >  > **Favoritos**.
- 2 Seleccione un contacto para ver sus detalles.
- 3 Toque la estrella resaltada en la esquina superior derecha de la pantalla. La estrella ya no estará resaltada y el contacto se eliminará de sus favoritos.

Crear un grupo

- 1 Toque  >  > pestaña **Grupos**.
- 2 Toque  > **Nuevo grupo**.
- 3 Ingrese un nombre para el nuevo grupo. También puede seleccionar un tono de timbre distintivo para el grupo que acaba de crear.
- 4 Toque **Agregar miembros** para agregar contactos al grupo y toque **AGREGAR**.
- 5 Toque **GUARDAR** para guardar el grupo.

NOTA

- Si borra un grupo, los contactos asignados a ese grupo no se perderán. Permanecerán en su lista de contactos.

Mensajes

El teléfono combina mensajes de texto y multimedia en un único menú intuitivo y fácil de usar.

NOTA

- Es posible que se le cobre por cada mensaje que envíe. Consulte con su proveedor de servicios.

Enviar un mensaje

1 Toque  >  > .

2 Toque  y luego seleccione una o más entradas de su lista de contactos.

0

Ingrese el nombre o el número de un contacto en el campo **Para**.

Al introducir el nombre del contacto, aparecerán los contactos coincidentes. Puede tocar un destinatario sugerido y agregar más de un contacto.

3 Toque el campo de texto y comience a introducir el mensaje.

4 Toque  para abrir el menú de opciones. Elija cualquiera de las opciones disponibles.

5 Toque  para adjuntar el archivo que desee compartir con un mensaje.

6 Toque **Enviar** para enviar el mensaje.

Vista de conversación

Los mensajes intercambiados con otra parte se visualizan en orden cronológico para que pueda ver y encontrar cómodamente sus conversaciones.

Cambio de los ajustes de mensajería

Los ajustes de mensajería del teléfono están predefinidos para permitirle enviar mensajes inmediatamente. Puede cambiar las configuraciones en base a sus preferencias.

- Toque  >  >  > **Ajustes.**

Navegador

Use esta aplicación para navegar por Internet. El navegador le ofrece un divertido y colorido mundo de juegos, música, noticias, deportes, entretenimiento y mucho más, al que puede acceder directamente desde el teléfono celular.





NOTA

- Se aplicarán gastos adicionales cuando se conecte a estos servicios y descargue contenido. Consulte con el proveedor de red cuáles son los cargos por transferencia de datos.

1 Toque  > .

Cómo utilizar la barra de herramientas del navegador



Desplácese hacia la parte superior de la página web para acceder a la barra de herramientas del navegador.

| | |
|------------------------------------------------------------------------------------|----------------------------------------------|
|  | Toque para volver una página. |
|  | Toque para volver una página hacia adelante. |
|  | Toque para ir a la página de inicio. |
|  | Toque para abrir una nueva ventana. |
|  | Toque para acceder a sus favoritos. |

Ver páginas web

Toque el campo de dirección, ingrese la dirección web y toque **Ir** en el teclado.

Abrir una página

Para abrir una página nueva, toque  > .

Para ir a otra página web, toque , deslícese hacia arriba o abajo y toque la página para seleccionarla.

Búsqueda por voz en la Web

En el navegador, toque el campo de dirección y luego toque . Cuando se le solicite, diga una palabra clave y seleccione una de las palabras clave sugeridas.

NOTA



- Esta función puede no estar disponible, según la región o el proveedor de servicio.

Favoritos

Para guardar en favoritos la página actual, toque  > **Agregar a Favoritos** > **GUARDAR**.

Para abrir una página favorita, toque  y seleccione el favorito deseado.

Historial

Toque  > **Último(s) acceso(s)** para abrir una página web de una lista de páginas visitadas recientemente. Para borrar todo el historial, toque la opción  > **Sí**.

Cámara

Puede usar la cámara o videocámara para tomar y compartir fotos y videos.









· Toque  >  > .

Tomar una foto

- 1 Encuadre la imagen en la pantalla.
- 2 Cuadros verdes aparecen alrededor del sujeto cuando la cámara se enfoca.
- 3 Toque  para tomar una foto. La imagen se guardará automáticamente en Galería.







Opciones del visor



| | | |
|---|-----------------------------------------------------------------------------------|-----------------------------------------------------------------------------------------|
| 1 |  | Toque para ocultar/mostrar las opciones de la cámara en el visor. |
| 2 |  | Toque para administrar el flash de la cámara |
| 3 |  | Toque para alternar entre la lente de cámara posterior y la lente de la cámara frontal. |
| 4 |  | Toque este ícono para abrir el menú de ajustes de la cámara. |
| 5 |  | Toque para ver la última foto que tomó o el último video que grabó. |
| 6 |  | Toque para comenzar a grabar. |
| 7 |  | Toque para tomar una foto. |
| 8 |  | Toque para salir de la cámara. |

Utilizar la configuración avanzada



En el visor de la cámara, toque  para mostrar las opciones avanzadas. Toque cada ícono para ajustar los siguientes ajustes de la cámara.

| | |
|----------------------------------------------------------------------------------|-----------------------------------------------------------------------------------------------------------------------------------------------------------------------------------------------------------------------------|
|  | Toque para establecer la proporción de la foto y la calidad del video. |
|  | Toque para activar el obturador de la cámara con un comando de voz. Cuando está activado solo diga " Cheese ", " Smile ", " LG ", etc. para tomar una foto. |
|  | Permite establecer el temporizador de la cámara. Es ideal cuando desea participar en la foto o el video. |
|  | Toque para mostrar una línea de cuadrícula para ayudarle con el alineamiento y tomar mejores fotos y grabar mejores videos. |
|  | Toque para fijar una ubicación de almacenamiento para sus fotos y videos. Elija entre IN (almacenamiento interno) y SD (tarjeta de memoria). Este menú aparece solamente cuando hay insertada una tarjeta SD. |
|  | Toque para saber cómo trabaja una función. Este ícono ofrece una guía de ayuda. |

Disparo de intervalo

Puede tomar fotos en intervalo con la cámara frontal. Mantenga presionado  para tomar automáticamente 4 selfies seguidas.

Ráfaga

Puede tomar fotos en ráfaga con la cámara posterior. Mantenga presionado  para tomar una serie de fotos continuas hasta que suelta el botón Capturar. El visor muestra el número de fotos tomadas. Mientras visualiza las fotos tomadas con la función Ráfaga en la Galería, toque  para ver las fotos secuenciadas (como si viera un folioscopio).

Disparo mediante gesto

La función Disparo mediante gesto le permite tomar una foto con un gesto de mano, utilizando la cámara frontal.

Uso de un gesto para tomar fotos

Existen dos métodos para utilizar la función Disparo mediante gesto.

- Levante la mano con la palma abierta hasta que la cámara frontal la detecte y aparezca un cuadrado en la pantalla. Luego, cierre su mano en un puño para iniciar el temporizador, lo que le permitirá prepararse.

O

- Levante la mano en un puño cerrado hasta que la cámara frontal la detecte y aparezca un cuadrado en la pantalla. Luego, abra el puño para iniciar el temporizador, lo que le permitirá prepararse.

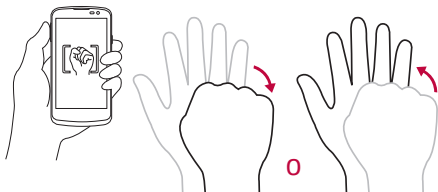







Enfoque automático multipunto





Cuando saca una foto, la función de enfoque automático multipunto funciona automáticamente y le permite ver una imagen nítida.

Una vez que ha tomado una foto

Toque la miniatura de la imagen en la pantalla para ver la última foto tomada.

| | |
|----------------------------------------------------------------------------------|-----------------------------------------------------------|
|  | Toque para editar la foto. |
|  | Toque para tomar otra foto inmediatamente. |
|  | Toque para abrir las opciones disponibles para compartir. |
|  | Toque para borrar la foto. |
|  | Toque para acceder a más opciones. |
|  | Toque para agregar la foto a sus favoritas. |

Grabar un video

- 1 Toque  >  > .
- 2 Encadre la imagen en la pantalla.
- 3 Toque  para iniciar la grabación del video. La duración de la grabación aparece en la parte superior de la pantalla.

NOTA

- Toque  para capturar imágenes mientras graba videos.

4 Toque  para pausar la grabación. Puede resumir la grabación al tocar



O

Toque  para detener la grabación. El video se guardará automáticamente en la Galería.

Después de grabar un video

Toque la miniatura del video en la pantalla para ver el último video grabado.



Toque esta opción para grabar otro video inmediatamente.



Toque para abrir las opciones disponibles para compartir (como Mensajes o Bluetooth).



Toque para eliminar el video.





Toque para acceder a más opciones.



Toque esta opción para agregar el video a sus favoritos.

Galería

La aplicación Galería presenta las imágenes y los videos guardados en el teléfono, incluidos los que tomó con la aplicación Cámara y los que descargó de la Web u otras ubicaciones.

- 1 Toque  >  > .
- 2 Toque un álbum para abrirlo y ver su contenido. (Las fotos y los videos en el álbum se muestran en orden cronológico).
- 3 Toque una imagen en un álbum para verla.

NOTA

- Dependiendo del software instalado, algunos formatos de archivo podrían no ser compatibles.
- Algunos archivos podrían no ser reproducidos correctamente debido a su codificación.
- Si el tamaño del archivo excede la memoria disponible, puede ocurrir un error al abrir archivos.

Visualización de fotos

La Galería muestra las imágenes en carpetas. Cuando una aplicación, como E-mail, guarda una imagen, se crea automáticamente una carpeta de descargas en la que se guardará la foto.

Las imágenes se visualizan por la fecha de creación. Seleccione una foto para verla en pantalla completa. Deslícese hacia la izquierda o derecha para ver la imagen anterior o siguiente.

Editar fotos

Mientras visualiza una foto, toque .

Establecer un fondo de pantalla

Cuando está viendo una foto, toque  > **Fijar imagen como** para establecer la foto como un fondo de pantalla o asignarla a un contacto.

Acercar y alejar la imagen

Use uno de los métodos siguientes para acercar una imagen:

- Toque dos veces en cualquier lugar para acercar y alejar.
- Separe los dedos en cualquier parte de la imagen para acercarla. Júntelos para alejarla.

Reproducción de un video

1 Toque  >  > .

2 Seleccione el video que desee visualizar.

Opciones del video

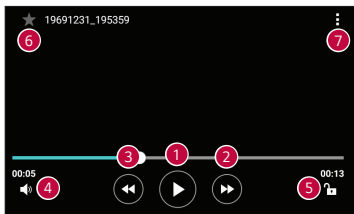



| | | |
|---|--|----------------------------------------------------------------------------------------------------------------------|
| 1 | | Toque para pausar o reanudar la reproducción del video. |
| 2 | | Toque y mantenga presionado para avanzar rápidamente en incrementos de 3 segundos. Toque para ir al siguiente video. |
| 3 | | Toque y mantenga presionado para retroceder en incrementos de 3 segundos. Toque para ir al video anterior. |
| 4 | | Toque esta opción para ajustar el volumen del video. |
| 5 | | Toque para bloquear/desbloquear la pantalla. |
| 6 | | Toque esta opción para agregar el video a sus favoritos. |
| 7 | | Toque para acceder a más opciones. |

NOTA

- Durante la reproducción de un video, deslice el lado derecho de la pantalla hacia arriba o hacia abajo para ajustar el volumen.
- Durante la reproducción de un video, deslice el lado izquierdo de la pantalla hacia arriba o hacia abajo para ajustar el brillo.
- Durante la reproducción de un video, deslice el dedo de izquierda a derecha, o viceversa, para avanzar y retroceder.

Borrar fotos/videos

Use uno de los siguientes métodos:

- Mientras está dentro de una carpeta, toque  y seleccione las fotos y luego toque **BORRAR**.
- Mientras visualiza una foto, toque .

Correo electrónico

Puede usar la aplicación E-mail para leer correos electrónicos de proveedores que no sean Gmail. La aplicación E-mail admite los siguientes tipos de cuentas: POP3, IMAP, Microsoft Exchange (para usuarios empresariales) y otras cuentas.

- Toque  >  > .

Agregar una cuenta

La primera vez que abra la aplicación E-mail se iniciará un asistente de configuración que le ayuda a agregar una cuenta de correo electrónico. También puede agregar su cuenta de correo electrónico usando la aplicación **Ajustes**.



- Toque  >  >  > **Cuentas y sincronización** > **AGREGAR CUENTA** >  **E-mail** o  **Microsoft Exchange**.

Trabajar con las carpetas de cuenta

- Toque  > **Mostrar todas las carpetas**.

Cada cuenta tiene Buzón de entrada, VIP, Enviados, Borradores y Mostrar todas las carpetas. Dependiendo de las funciones que admita el proveedor de servicios de la cuenta, puede contar con carpetas adicionales.



Redactar y enviar correos electrónicos

- 1 Toque .
- 2 Introduzca una dirección para el destinatario del mensaje. Al escribir el texto, se sugieren direcciones que coinciden con las de sus contactos. Separe las diversas direcciones mediante punto y coma.
- 3 Toque el campo **Cc/Cco** para enviar una copia o copia oculta a otros contactos/direcciones de correo electrónico.
- 4 Toque el campo de texto e introduzca su mensaje.
- 5 Mantenga presionado el campo de texto para editar las palabras seleccionadas. (Negrita, cursiva, subrayado, color)
- 6 Toque  para adjuntar el archivo que desea enviar con su mensaje.
- 7 Toque  para enviar el mensaje.

Cambiar la configuración general de la aplicación E-mail

- Toque  > **Ajustes** > **Ajustes generales**.

Borrar una cuenta de correo electrónico

- Toque  > **Ajustes** >  > **Remover cuenta** > Seleccione la cuenta que desea eliminar (Si es necesario) > **BORRAR** (Si es necesario) > **SÍ**.



Música

El teléfono cuenta con un reproductor de música que permite reproducir sus temas favoritos.

NOTA





- Dependiendo del software instalado, algunos formatos de archivo podrían no ser compatibles.
- Si el tamaño del archivo excede el espacio de memoria disponible, es posible que ocurra un error al abrir los archivos.
- Es probable que los archivos de música estén protegidos por leyes de derecho de autor nacionales y tratados internacionales. Por tanto, puede que sea necesario obtener permiso o una licencia para reproducir o copiar música. En algunos países, las leyes nacionales prohíben la realización de copias de material protegido con copyright. Antes de descargar o copiar el archivo, compruebe las leyes nacionales del país pertinente respecto del uso de ese tipo de material.



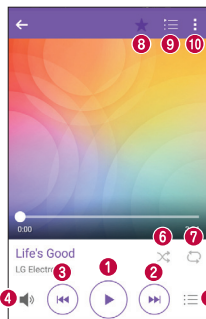



Reproducir una canción

- 1 Toque  >  > .
- 2 Seleccione una pestaña de categoría de música en la parte superior de la pantalla.
- 3 Toque la canción que desea reproducir.

Opciones del reproductor de música



| | | |
|---|-----------------------------------------------------------------------------------|-------------------------------------------------------------------------------------------------------------------------------------------------------------------------------|
| 1 |  | Toque para pausar la reproducción. |
| |  | Toque para reanudar la reproducción. |
| 2 |  | Toque para avanzar a la siguiente pista del álbum, lista de reproducción o lista aleatoria. Toque y mantenga presionada esta opción para avanzar rápidamente. |
| 3 |  | Toque para reiniciar la pista actual o pasar a la pista anterior del álbum, lista de reproducción o lista aleatoria. Toque y mantenga presionada esta opción para retroceder. |

| | | |
|----|-----------------------------------------------------------------------------------|------------------------------------------------------------------------------------------------------------------------|
| 4 |  | Toque para ajustar el volumen. |
| 5 |  | Toque para mostrar la biblioteca de música. |
| 6 |  | Toque para reproducir la lista de reproducción actual en modo aleatorio (las pistas se reproducen en orden aleatorio). |
| 7 |  | Toque para alternar entre repetir todas las canciones, repetir la canción actual o desactivar la repetición. |
| 8 |  | Toque para agregar una canción a sus favoritas. |
| 9 |  | Toque para abrir la lista de reproducción actual. |
| 10 |  | Toque para acceder a más opciones. |

Reloj

La aplicación Reloj le permite acceder a las Alarmas, el Temporizador, el Reloj Mundial y el Cronómetro. Acceda a estas funciones al tocar las pestañas que se encuentran en la parte superior de la pantalla o al deslizarse horizontalmente por la pantalla.

- Toque  >  > .

Alarmas

La pestaña Alarmas le permite ajustar las alarmas.

- 1 Toque la pestaña **Alarmas**.
- 2 Toque  para agregar una nueva alarma.
- 3 Ajuste la configuración según sea necesario y toque **GUARDAR**.

NOTA

- También puede tocar una alarma existente para editarla.

Temporizador

La pestaña Temporizador puede avisarle con una señal audible cuando una cantidad de tiempo determinado ha pasado.

- 1 Toque la pestaña **Temporizador**.
- 2 Ajuste en el Temporizador el tiempo deseado.
- 3 Toque **Iniciar** para iniciar el temporizador.
- 4 Toque **Parar** para detener el temporizador.

Reloj mundial

La pestaña Reloj Mundial le permite comprobar la hora actual de otras ciudades del mundo.

- 1 Toque la pestaña **Reloj mundial**.
- 2 Toque  y busque la ciudad deseada.



Cronómetro

La pestaña Cronómetro le permite usar su teléfono como un Cronómetro.

- 1 Toque la pestaña **Cronómetro**.
- 2 Toque **Iniciar** para iniciar el cronómetro.
 - Toque **Vuelta** para registrar los tiempos de vueltas.
- 3 Toque **Parar** para detener el cronómetro.

Calculadora

La aplicación Calculadora le permite realizar cálculos matemáticos usando una calculadora estándar o científica.

- 1 Toque  >  > .
- 2 Toque los botones numéricos ingresar números.
- 3 Para cálculos simples, toque la función que desee (+, -, x o ÷), seguida del signo =.

NOTA

- Para cálculos más complejos, toque  > **Calculadora científica.**

Agenda







La aplicación Agenda le permite realizar un seguimiento de los eventos programados.

- 1 Toque  >  > .
- 2 Toque la fecha a la que desee agregar un evento. Luego, toque .

Grabador de voz

La aplicación Grabador de voz graba archivos audibles para que los use de diversas formas.

Grabar un sonido o una voz

- 1 Toque  >  > .
- 2 Toque  para comenzar la grabación.
- 3 Toque  para terminar la grabación.
- 4 Toque  para pausar la grabación.
- 5 Toque  para escuchar la grabación.

NOTA

- Toque  para acceder a sus grabaciones. Podrá escuchar las grabaciones guardadas.

Descargas

Use esta aplicación para ver qué archivos se han descargado a través de las aplicaciones.

- Toque  >  > .

Aplicaciones de Google

Google le ofrece aplicaciones comerciales, redes sociales y entretenimiento. Es posible que necesite tener una cuenta de Google para acceder a algunas aplicaciones.

Para ver más información sobre aplicaciones, consulte el menú Ayuda de cada aplicación.



NOTA

- Algunas aplicaciones tal vez no estén disponibles según la región o el proveedor de servicio.

Google

Busque rápidamente artículos en Internet desde su dispositivo.

Chrome

Use Chrome para buscar información y navegar por páginas web.

Gmail

Envíe o reciba correos electrónicos a través del servicio de correo electrónico de Google.

Maps

Encuentre su ubicación en el mapa, busque ubicaciones y vea la información de ubicación de distintos lugares.

YouTube

Vea o cree videos y compártalos con otras personas.

Google Drive

Almacene su contenido en la nube, acceda a él desde cualquier parte y compártalos con otras personas.

Play Música

Descubra, escuche y comparta música en su dispositivo.

Play Películas y TV

Vea películas y programas de televisión adquiridos desde Play Store.

Hangouts

Converse con sus amigos de manera individual o en grupos y use imágenes, emoticones y videollamadas mientras conversa.

Fotos

Administre fotos, álbumes y videos guardados en el dispositivo y cargados a Google+.

Documentos

Cree nuevos documentos o edite los que se crearon en la Web o en otro dispositivo.

Config. de Google

Configure los ajustes de algunas funciones proporcionadas por Google.

Sheets

Cree y edite hojas de cálculo y colabore con otras personas en la creación y edición de hojas de cálculo.

Diapositivas

Cree y edite presentaciones y colabore con otras personas en la creación y edición de presentaciones.

Búsqueda por voz

Puede usar su voz en la aplicación de Google o Chrome para realizar una búsqueda, obtener indicaciones y crear recordatorios.





Ajustes

Acceso al menú de Ajustes

La aplicación Ajustes le permite personalizar el teléfono.

Para abrir la aplicación Ajustes

· Toque  > mantenga presionado  > **Ajustes del sistema**.

O

· Toque  >  > .

Redes Inalámbricas

Modo avión

Le permite usar muchas de las funciones del teléfono, como juegos y música, cuando se encuentre en un área donde esté prohibido hacer o recibir llamadas, o usar datos. Cuando configura su teléfono en modo Avión, no puede enviar ni recibir llamadas, ni acceder a datos en línea. En la pantalla **Ajustes**, toque **Modo avión**.

Wi-Fi

Puede utilizar el acceso a Internet de alta velocidad dentro de la cobertura del punto de acceso (AP) inalámbrico.

En la pantalla **Ajustes**, toque **Wi-Fi**.

1 Toque  para activar el Wi-Fi y empezar a buscar redes Wi-Fi disponibles.

2 Toque una red para conectarse a ella.

- Si la red está protegida con un ícono de bloqueo, necesitará ingresar una clave de seguridad o una contraseña.
- La barra de estado muestra iconos que indican el estado de Wi-Fi.

 **NOTA**

- Si está fuera de la zona Wi-Fi o Wi-Fi está apagado, es posible que el dispositivo se pueda conectar automáticamente a la Web usando datos móviles, lo que puede generar que se apliquen cargos por datos.

Bluetooth

Bluetooth es una tecnología de comunicaciones de corto alcance que le permite conectarse de forma inalámbrica a diversos dispositivos Bluetooth, como auriculares y kits de manos libres para autos, dispositivos de mano, computadoras, impresoras y dispositivos inalámbricos habilitados para Bluetooth.

 **NOTA**

- LG no se responsabiliza por la pérdida, la interceptación o el uso incorrecto de los datos enviados o recibidos a través de la función de Bluetooth.
- Siempre asegúrese de recibir y compartir datos con dispositivos que sean confiables y estén protegidos en forma adecuada.
- Si existen obstáculos entre los dispositivos, la distancia operativa puede reducirse.
- Algunos dispositivos, especialmente los que no han sido probados ni aprobados por Bluetooth SIG, pueden ser incompatibles con su dispositivo.

Vincular el teléfono con otro dispositivo Bluetooth

- 1 En la pantalla **Ajustes**, toque **Bluetooth**.
- 2 Toque  para activar Bluetooth y empezar a buscar dispositivos Bluetooth disponibles.
 - Si desea detectar dispositivos visibles dentro de un rango, toque **BUSCAR**.
- 3 Elija de la lista el dispositivo con el que desea vincularlo. Cuando el emparejamiento se completa correctamente, el teléfono se conecta al otro dispositivo.

NOTA

- Emparejando dos dispositivos Bluetooth es un solo proceso. Una vez que se haya creado un emparejamiento, los dispositivos seguirán reconociéndose e intercambiando información.
- Consulte la documentación que se incluye con el dispositivo Bluetooth para obtener información sobre el modo de asociación y el código de paso (generalmente 0 0 0 0, cuatro ceros).

Envío de datos vía Bluetooth

- 1 Seleccione un archivo o elemento, como un contacto o un archivo de medios.
- 2 Seleccione la opción para enviar datos a través de Bluetooth.
- 3 Busque un dispositivo compatible con Bluetooth y cuando lo encuentre, vincule su dispositivo con él.

NOTA

- Debido a las diferentes especificaciones y funciones de otros dispositivos compatibles con Bluetooth, la pantalla y las operaciones deben ser diferentes, y es posible que las funciones como transferir o intercambiar no estén disponibles en todos los dispositivos compatibles con Bluetooth.

Recepción de datos vía Bluetooth

- 1 En la pantalla **Ajustes**, toque **Bluetooth**.
- 2 Toque  para activar la conexión Bluetooth.
- 3 Recibirá una solicitud para aceptar datos desde el dispositivo que realiza el envío. Asegúrese de seleccionar **ACEPTAR**.

Datos móviles

Muestra el uso de datos y el límite de uso de datos móviles.

- 1 En la pantalla **Ajustes**, toque **Datos móviles**.
- 2 Toque  para activar o desactivar la conexión de datos móviles. Esto le permite administrar el uso de datos móviles. Puede en cambio usar una conexión de red Wi-Fi para los datos.

Llamadas

Permite configurar diferentes ajustes de llamadas.

En la pantalla **Ajustes**, toque **Llamadas**.

- **Buzón de voz** – Le permite seleccionar el servicio de buzón de voz de su proveedor.

- **Reintento automático** – Establece el lapso de tiempo que se debe esperar antes de volver a marcar automáticamente una llamada que no se pudo conectar.
- **Mensaje de alerta de llamada recibida** – Muestra un mensaje para llamadas entrantes durante el uso de una aplicación.
- **Rechazar con mensaje** – Cuando usted desee rechazar una llamada, puede enviar un mensaje rápido con esta función. Esta opción es útil cuando desea rechazar una llamada durante una reunión.
- **Contestar automáticamente** – Le permite ajustar el tiempo antes de que un dispositivo de manos libres conectado conteste automáticamente una llamada recibida.
- **Modo TTY** – Le permite activar el modo TTY.
- **Audífonos** – Le permite activar la compatibilidad con audífonos.
- **Guardar números desconocidos** – Permite agregar números desconocidos a la lista de contactos después de una llamada.
- **La tecla Encender/Apagar termina la llamada** – Seleccione para finalizar las llamadas presionando la Tecla Encender/Bloquear.
- **Silenciar llamada recibida** – Active esta opción para que pueda silenciar las llamadas entrantes con solo voltear el dispositivo.
- **Tonos DTMF** – Establece la duración de los tonos DTMF. Seleccione Normal o Largo.
- **Restricciones de llamada** – Le permite restringir las llamadas entrantes o salientes.
- **Duración de llamadas** – Le permite ver la duración de varios tipos de llamadas.

- **Privacidad de voz** – Seleccione esta opción para habilitar el modo de privacidad mejorado.

Redes móviles

Ese menú le permite configurar distintas redes móviles, como **Datos móviles**, **Roaming de datos**, etc.

En la pantalla **Ajustes**, toque **Más** > **Redes móviles**.

VPN

Desde su teléfono puede agregar, ajustar y administrar redes privadas virtuales (VPN) que le permiten conectarse y acceder a recursos dentro de una red local segura, como la red en su lugar de trabajo.

En la pantalla **Ajustes**, toque **Más** > **VPN**.

Impresión

Le permite imprimir el contenido de ciertas pantallas (como páginas web visualizadas en Chrome) en una impresora conectada a la misma red Wi-Fi a la que está conectado su dispositivo Android.

En la pantalla **Ajustes**, toque **Más** > **Impresión**.

Imprimir con una impresora inalámbrica

- 1 Abra el o los archivos que desea imprimir, como imágenes o documentos.
- 2 Toque **⋮** > **Imprimir** > **▼** > **Todas las impresoras** y luego seleccione la impresora deseada.

Dispositivo

Sonido Y Notificación

Le permite cambiar los ajustes de distintos sonidos del dispositivo.

En la pantalla **Ajustes**, toque **Sonido Y Notificación**.

- **Perfil de sonido** – Le permite ajustar el perfil de sonido del teléfono.
- **Volumen** – Ajusta la configuración del volumen del teléfono para ajustarse a sus necesidades y al entorno.
- **Tono de timbre** – Le permite ajustar los tonos de timbre de las llamadas. También puede agregar y eliminar los timbres.
- **Sonido con vibración** – Active esta opción para que el teléfono vibre además de reproducir un timbre al recibir llamadas.
- **Tipo de Vibración** – Le permite seleccionar el tipo de vibración.
- **Interrupciones** – Le permite ajustar un periodo cuando desee evitar interrupciones de notificaciones. Puede configurar para permitir que ciertas funciones para interrumpir cuando se establece Solo prioridad.
- **Pantalla de bloqueo** – El bloqueo de pantalla le permite elegir si desea mostrar u ocultar notificaciones en la pantalla de bloqueo.
- **Aplicaciones** – Le permite configurar las notificaciones de aplicaciones individuales, e incluso puede impedir que las aplicaciones muestren notificaciones y también determinar la prioridad.
- **Sonido de notificación**– Le permite configurar el sonido de notificación. También puede agregar y eliminar los sonidos de las notificaciones.

- **Vibrar al tocar** – Active esta opción para que el teléfono vibre cuando toca los botones táctiles de inicio y durante otras interacciones con la interfaz del usuario.
- **Efectos de sonido** – Este menú le permite seleccionar si desea escuchar tonos al tocar los números del teclado, reproducir sonidos al seleccionar un elemento o al bloquear y desbloquear la pantalla y seleccionar el comportamiento de los tonos de emergencia.
- **Notificaciones de mensaje/llamada de voz** – Active para que su dispositivo lea automáticamente las llamadas y mensajes entrantes.

Pantalla

Le permite establecer otros ajustes de pantalla.

En la pantalla **Ajustes**, toque **Pantalla**.

- **Tipo de fuente** – Le permite elegir el tipo de fuente deseado.
- **Tamaño de fuente** – Le permite elegir el tamaño de fuente deseado.
- **Brillo** – Ajuste el brillo de la pantalla con el deslizador.
- **Pantalla giratoria** – Configure para rotar la orientación de la pantalla cuando gire el teléfono.
- **Límite de tiempo de pantalla** – Configure el tiempo de demora antes de que la pantalla se apague automáticamente.
- **Teclas de inicio** – Permite ajustar los botones táctiles de inicio mostrados en la parte inferior de todas las pantallas.

- **Protector de pantalla** – Seleccione el protector de pantalla para mostrar cuando el teléfono está en reposo mientras está en la base y/o mientras se está cargando.
- **Calibración del sensor de movimiento** - Le permite mejorar la precisión de la inclinación y velocidad del sensor.

Pantalla principal

Le permite establecer la configuración de la pantalla principal.

En la pantalla **Ajustes**, toque **Pantalla principal**.

- **Fondo de pantalla** – Establece el fondo de pantalla que se va a usar en la pantalla principal.
- **Efectos de la pantalla** – Seleccione el tipo de efecto que desee mostrar cuando se deslice de una página de la pantalla principal a la siguiente.
- **Desplazar pantallas circularmente** – Active esta opción para permitir el desplazamiento continuo del panel de la pantalla principal (vuelve al primer panel después del último).
- **Ayuda** – Muestra información de ayuda de la pantalla principal.

Bloqueo de pantalla

Le permite establecer la configuración de la pantalla de bloqueo.

En la pantalla **Ajustes**, toque **Bloqueo de pantalla**.

- **Seleccionar bloqueo de pantalla** – Le permite establecer un tipo de bloqueo de pantalla para asegurar su teléfono.

- **Smart Lock** – Mantiene su teléfono desbloqueado con un dispositivo de confianza o en un lugar de confianza. Si necesita más información, consulte la sección **Bloqueo inteligente** en **Bloquear y desbloquear el dispositivo**.
- **Efecto de pantalla** – Establece el efecto al deslizar la pantalla de bloqueado.
- **Fondo de pantalla** – Seleccione el fondo de pantalla que se muestra al bloquear la pantalla.
- **Atajos** – Le permite seleccionar los accesos directos disponibles en la pantalla de bloqueo.
- **Contacto p/ teléfono perdido** – Seleccione si desea mostrar la información del propietario en la pantalla de bloqueo en caso de pérdida del teléfono.
- **Temporizador de bloqueo** - Le permite configurar la cantidad de tiempo antes del bloqueo automático de pantalla luego de agotarse el tiempo de pantalla.
- **La tecla Encender/Apagar/Bloquear bloquea inmediatamente** – Seleccione esta opción si desea el bloqueo instantáneo de la pantalla al presionar la Tecla Encender/Bloquear. Este ajuste anula la configuración del temporizador de bloqueo.

Almacenamiento

Puede monitorear la memoria interna utilizada y disponible del dispositivo. En la pantalla **Ajustes**, toque **Almacenamiento**.

Almacenamiento interno

- **Espacio total** – Muestra la cantidad total de espacio y el espacio disponible en la memoria interna del teléfono en texto y con un gráfico de barras de colores (el espacio sin utilizar está en gris). Las aplicaciones correspondientes y la cantidad de espacio que usan se enumeran debajo de cada usuario.

MicroSD

- **Espacio total** - Muestra la cantidad de espacio total y el espacio disponible en la tarjeta de memoria.
- **Activar/Desactivar la MicroSD** - Permite montar o desmontar la tarjeta SD.
- **Formatear la MicroSD** - Le permite borrar todos los datos de su tarjeta SD.

Batería y ahorro de energía

Se muestra el estado actual de la batería, incluido el porcentaje de carga restante y el estado de la carga.

En la pantalla **Ajustes**, toque **Batería y ahorro de energía**.

- **Uso de la batería** – Muestra el nivel y detalles de uso de la batería. Toque uno de los elementos para obtener información más detallada.

- **Porcentaje de la batería en la barra de estado** – Seleccione esta opción para mostrar el porcentaje de carga de la batería en la barra de estado al lado del ícono de la batería.
- **Ahorro de energía** – Toque el botón de ahorro de energía para activarlo o desactivarlo. Establece el nivel de porcentaje de carga de la batería que encenderá automáticamente la función de ahorro de energía.
- **Ayuda** – Muestra información de ayuda para la función Ahorro de energía.

Aplicaciones

Le permite ver detalles acerca de las aplicaciones instaladas en su teléfono, administrar sus datos y forzarlas a parar.

En la pantalla **Ajustes**, toque **Aplicaciones**.

Aplicación SMS predeterminada

Este menú permite ajustar la aplicación de mensajería predeterminada deseada.

En la pantalla **Ajustes**, toque **Aplicación SMS predeterminada**.

Personal

Ubicación

Con el servicio de ubicación activado, el teléfono determina su ubicación aproximada utilizando las redes Wi-Fi y móviles. Al marcar esta opción, se le pregunta si desea permitir que Google utilice su ubicación al proporcionar estos servicios.

En la pantalla **Ajustes**, toque **Ubicación**.

- **Modo** – Establece de qué manera se determina la información de su ubicación actual.
- **Solicitud de ubicación reciente** – Muestra las aplicaciones que recientemente han solicitado información de ubicación.
- **Cámara** – Active esta opción para etiquetar fotos o videos con sus ubicaciones.
- **Historial de Ubicaciones de Google** – Le permite elegir sus ajustes de información de ubicación a los que pueden acceder Google y sus productos.

Seguridad

Utilice este menú para configurar cómo mantener seguro su teléfono y sus datos.

En la pantalla **Ajustes**, toque **Seguridad**.

- **Bloqueo de contenido** – Seleccione los tipos de bloqueo que desea para bloquear las notas de QuickMemo+.

- **Encriptar teléfono** – Le permite codificar datos en el teléfono por seguridad. Se le pedirá que escriba un PIN o contraseña para descifrar su teléfono cada vez que lo encienda.
- **Encriptar almacenamiento de tarjeta MicroSD** – Le permite encriptar el almacenamiento de la tarjeta MicroSD y mantener la información bloqueada para otros dispositivos.
- **Fijar bloqueo de tarjeta SIM** – Establece el PIN para bloquear su tarjeta SIM y le permite modificar el PIN.
- **Hacer visible la contraseña** – Active esta opción para que se muestre brevemente cada carácter de la contraseña que está introduciendo, con el fin de que pueda ver lo que escribe.
- **Administradores del dispositivo** – Vea o desactive los administradores del teléfono.
- **Orígenes desconocidos** – Permite la instalación de aplicaciones que no pertenecen a Play Store.
- **Revisar las aplicaciones** – No permitir o advertir antes de instalar aplicaciones que pudieran causar daño.
- **Tipo de almacenamiento** – Muestra el tipo actual de almacenamiento.
- **Administración de certificados** – Le permite administrar sus certificados de seguridad.
- **Trust agents** – Seleccione aplicaciones para usar sin desbloquear la pantalla.

- **Fijar pantalla** – Puede activar el dispositivo para mostrar solamente una cantidad determinada de aplicaciones en la pantalla mientras usa el PIN de la pantalla.
- **Acceso al uso de aplicaciones** – Le permite ver la información de uso de las aplicaciones de su teléfono.

Cuentas y sincronización

Use este menú para agregar, eliminar y administrar cuentas de Google y otras cuentas admitidas. También puede usar esta opción de configuración para control, si desea que todas las aplicaciones envíen, reciban y sincronicen datos según sus propios calendarios y si desea que todas las aplicaciones puedan sincronizar datos de usuario automáticamente.

En la pantalla **Ajustes**, toque **Cuentas y sincronización**.

Gmail™, Calendario y otras aplicaciones pueden tener sus propias opciones de configuración para controlar de qué forma sincronizan datos; consulte las secciones sobre esas aplicaciones para obtener más información.

- **Sincronización automática de datos** – Active esta opción para sincronizar automáticamente todas las cuentas que agregó en el teléfono.
- **CUENTAS** – Muestra todas la cuentas que agregó. Toque una para verla o administrarla.
- **AGREGAR CUENTA** – Toque para agregar una nueva cuenta.

Idioma y teclado

Le permite cambiar los ajustes del método entrada de texto.

En la pantalla **Ajustes**, toque **Idioma y teclado**.

Seleccione el idioma del texto de su teléfono y para la configuración del teclado en pantalla.

- **Idioma** – Seleccione un idioma para usar el el teléfono.
- **Teclado actual** – Le permite seleccionar el otro tipo de teclado.
- **Teclado LG** – Toque para cambiar los ajustes del teclado LG.
- **Dictado por voz de Google** – Toque para cambiar los ajustes del dictado por voz de Google.
- **Búsqueda por voz** – Toque para configurar los ajustes de la búsqueda por voz.
- **Salida de síntesis de voz** – Toque para establecer el motor que prefiera o los ajustes generales para la salida de síntesis de voz.
- **Velocidad del puntero** – Ajusta la velocidad del cursor.
- **Invertir botones** – Permite invertir los botones del mouse para usar el principal en el lado derecho.

Copia de respaldo y restauración

Cambie los ajustes para administrar la configuración y los datos.

En la pantalla **Ajustes**, toque **Copia de respaldo y restauración**.

- **Copia de respaldo de datos** – Hace una copia de respaldo de los datos, las contraseñas Wi-Fi y otros ajustes de los servidores Google.
- **Cuenta de copia de respaldo** – Muestra la cuenta que se está usando actualmente para hacer la copia de respaldo de la información.
- **Restauración automática** – Al reinstalar una aplicación, se restauran los ajustes e información de la copia de respaldo.
- **Restaurar datos de fábrica** – Restablece la configuración a los valores predeterminados de fábrica y borra todos los datos. Si restaura el teléfono de esta manera, se le solicitará que vuelva a introducir el mismo tipo de información que introdujo cuando inició Android por primera vez.

Sistema

Tecla de acceso directo

Acceda rápidamente a las aplicaciones presionando dos veces las **Teclas de volumen** cuando la pantalla está apagada o bloqueada.

En la pantalla **Ajustes**, toque **Tecla de acceso directo**.

- Presione la **Tecla Subir Volumen** dos veces cuando la pantalla está desactivada o bloqueada para abrir la aplicación Capture+.
- Presione la **Tecla Bajar Volumen** dos veces cuando la pantalla está desactivada o bloqueada para abrir la aplicación Cámara.

Fecha y hora

Establezca sus preferencias para ver la fecha y hora.

En la pantalla **Ajustes**, toque **Fecha y hora**.

Accesibilidad

Los ajustes de accesibilidad se usan para configurar cualquier complemento de accesibilidad que haya instalado en el teléfono.

En la pantalla **Ajustes**, toque **Accesibilidad**.

- **Visión** – Ofrece opciones para gente con impedimentos visuales.
 - **TalkBack** – Permite configurar la función Talkback que sirve de ayuda para las personas con problemas de visión ya que ofrece interacción verbal con el teléfono.

- **Notificaciones de mensaje/llamada de voz** – Al activar esta opción podrá oír alertas de voz automáticas para las llamadas recibidas y los mensajes.
- **Sombras de pantalla** – Active esta opción para atenuar la luz de fondo de la pantalla y obtener un contraste más oscuro.
- **Tamaño de fuente** – Configura el tamaño de la fuente.
- **Zoom táctil** – Acerca o aleja la imagen tocando la pantalla tres veces.
- **Inversión de color** – Active esta opción para invertir los colores de la pantalla y del contenido.
- **Ajuste del color de la pantalla** – Le permite ajustar los colores de la pantalla y del contenido.
- **Filtro de color de la pantalla** – Puede cambiar los colores de la pantalla y el contenido.
- **La tecla Encender/Apagar termina la llamada** – Active esta opción para finalizar las llamadas de voz, presionando la Tecla Encender/Bloquear
- **Audición** – Ofrece opciones para gente con impedimentos auditivos.
 - **Subtítulos** – Le permite personalizar los ajustes de subtítulos para las personas con problemas de audición.
 - **Alertas de Flash** – Active esta opción para permitir que un flash parpadee para las llamadas y notificaciones entrantes.
 - **Desactivar todos los sonidos** – Active esta opción para silenciar todos los sonidos.
 - **Tipo de sonido** – Establece el tipo de audio.

- **Balance de sonido** – Establece la ruta de audio. Mueva el deslizador de la barra deslizante para establecerla.
- **Motor y cognición** – Ofrece opciones para gente con impedimentos motores.
 - **Tiempo de respuesta táctil** – Establece el tiempo de respuesta al toque.
 - **Touch assistant** – Muestra un tablero táctil con fácil acceso a acciones comunes.
 - **Límite de tiempo de pantalla** – Establece la cantidad de tiempo que pasará antes de que la luz de fondo se apague automáticamente.
 - **Áreas de control táctil** – Le permite seleccionar un área de la pantalla para limitar la activación táctil a esa área de la pantalla solamente.
- **Acceso directo de funciones de accesibilidad** – Le permite acceder rápidamente a funciones seleccionadas al tocar tres veces el Botón Inicio.
- **Pantalla giratoria** – Active esta opción para permitir que la pantalla del teléfono rote, dependiendo de la orientación física del dispositivo (vertical u horizontal).
- **Accesibilidad mejorada** – Le permite interactuar con su dispositivo usando uno o más botones que funcionan como las teclas del teclado. Este menú puede ser de gran ayuda para usuarios con limitaciones de movilidad que no les permiten interactuar directamente con el dispositivo.

Quick Cover View

Cuando utiliza la tapa Quick Cover puede comprobar las llamadas entrantes y detener la alarma/temporizador cuando la tapa está cerrada. Para desbloquear el teléfono mientras está utilizando la tapa, el bloqueo de pantalla debe configurarse en Deslizar.

En la pantalla **Ajustes**, toque **Quick Cover View**.

Acerca del teléfono

Vea la información legal, compruebe el estado del teléfono, las versiones del software y realice una actualización de software.

En la pantalla **Ajustes**, toque **Acerca del teléfono**.



Apéndice

Actualización del software del teléfono

Actualización del software de los teléfonos móviles LG por aire (OTA, Over-The-Air)

Esta función permite actualizar con comodidad el software del teléfono a una versión más reciente a través de OTA, sin conectarse con un cable de datos USB. Esta función solo estará disponible cuando LG disponga de una versión más nueva del firmware para el dispositivo.

Primero debe verificar la versión del software de su teléfono celular:

Ajustes > Acerca del teléfono > Centro de actualización >

Actualización del Software > Actualizar ahora.





NOTA

- Durante el proceso de actualización del software del teléfono se podrían perder sus datos personales del almacenamiento interno del teléfono, lo que incluye la información de su cuenta Google y de cualquier otra cuenta, los datos y configuraciones de sistema/aplicaciones, cualquier aplicación descargada y su licencia DRM. Por tanto, LG le recomienda que realice una copia de seguridad de sus datos personales antes de actualizar el software del teléfono. LG no asume responsabilidad alguna ante la pérdida de datos personales.
- Esta función depende de su proveedor de servicios de red, la región o el país.

PREGUNTAS MÁS FRECUENTES

En este capítulo se describen algunos de los problemas que puede experimentar durante el uso del teléfono. Algunos problemas requieren que llame a su proveedor de servicios, pero en la mayoría de los casos, puede solucionarlos usted mismo.

| Mensaje | Causas posibles | Medidas correctivas posibles |
|----------------------------------------|------------------------------------------------------------------------------|--------------------------------------------------------------------------------------------------------------------------------------------------------------------------------------------------------------------|
| Error de tarjeta SIM | No hay ninguna tarjeta SIM en el teléfono o no está insertada correctamente. | Asegúrese de que la tarjeta SIM se ha insertado correctamente. |
| Sin conexión de red/ Pérdida de red | La señal es débil o se encuentra fuera de la red del proveedor. | Acérquese a una ventana o busque un área abierta. Compruebe la cobertura del operador de red. |
| | El operador aplica nuevos servicios. | Compruebe si la tarjeta SIM tiene más de 6 o 12 meses de antigüedad. Si es así, cambie la tarjeta SIM o USIM en la sucursal de su proveedor de red más cercana. Póngase en contacto con su proveedor de servicios. |

| Mensaje | Causas posibles | Medidas correctivas posibles |
|-----------------------------------------------------|----------------------------------------------------------------------------------------------|--------------------------------------------------------------------------------------------------------------------------------------------------------------------------------------------------------------------------------------------------------------------------------------------------------------------------------------------------------------------------------------------------------------------------|
| Los códigos no coinciden | Para cambiar un código de seguridad debe confirmar el código nuevo introduciéndolo de nuevo. | Si olvida el código, contacte a su proveedor de servicio. |
| | Los dos códigos introducidos no coinciden. | |
| No se pueden establecer aplicaciones | El proveedor de servicios no admite la función o usted debe estar registrado. | Póngase en contacto con su proveedor de servicios. |
| La aplicación descargada y ocasiona muchos errores. | Elimine la aplicación. | <ol style="list-style-type: none"> 1 Toque  >  > . 2 Toque Aplicaciones. 3 Toque la aplicación > Desinstalar. |

| Mensaje | Causas posibles | Medidas correctivas posibles |
|----------------------------|--------------------------------------------------------|-----------------------------------------------------------------------------|
| Llamadas no disponibles | Error de llamada | Red nueva no autorizada. |
| | Nueva tarjeta SIM insertada. | Compruebe las nuevas restricciones. |
| | Se alcanzó el límite de cargo prepago. | Comuníquese con el proveedor de servicios o restablezca el límite con PIN2. |
| El teléfono no se enciende | La Tecla Encender/Bloquear se presionó muy brevemente. | Presione la Tecla Encender/Bloquear durante dos segundos como mínimo. |
| | La batería no está cargada. | Cargue la batería. Compruebe el indicador de carga en la pantalla. |

| Mensaje | Causas posibles | Medidas correctivas posibles |
|-------------------------------------------|----------------------------------------------------|----------------------------------------------------------------------------------------------|
| Error al cargar | La batería no está cargada. | Cargue la batería. |
| | La temperatura ambiental es demasiado alta o baja. | Asegúrese de que la carga del teléfono se realice a una temperatura normal. |
| | Problema de contacto | Compruebe el cargador y la conexión del teléfono. |
| | Sin voltaje | Enchufe el cargador a un tomacorriente distinto. |
| | Cargador defectuoso | Reemplace el cargador. |
| | Cargador erróneo | Use solo accesorios de LG originales. |
| No se puede recibir/ enviar SMS e imagen. | Memoria llena | Elimine algunos datos, como aplicaciones o mensajes de su teléfono para liberar más memoria. |
| Los archivos no se abren | Formato de archivo no compatible | Verifique los formatos de archivo admitidos. |

| Mensaje | Causas posibles | Medidas correctivas posibles |
|------------------------------------|-----------------------------------|-----------------------------------------------------------------------------------------------------------------------------------------------------------------------------------------------------------------------------------------------------|
| Sin sonido | Modo de vibración | Verifique el estado de las opciones de Ajustes del menú de sonidos para asegurarse de que no esté activado el modo de vibración o de no interrumpir. |
| El teléfono se cuelga o se congela | Problema intermitente de software | <p>Si la pantalla se bloquea o si el teléfono no responde cuando trata de operarlo, extraiga la batería e insértela de nuevo. A continuación, encienda el teléfono de nuevo.</p> <p>○</p> <p>Intente actualizar el software desde el sitio web.</p> |

Guía para prevenir robos

Usted puede configurar su dispositivo para evitar que otras personas lo usen si se lo restablecen a los valores de fábrica sin su permiso. Por ejemplo, si su dispositivo se pierde o se borra, o si alguien se lo roba, solamente podrá usar el dispositivo alguien que conozca la información de su cuenta de Google o de bloqueo de pantalla.

Lo único que debe hacer para asegurarse de que su dispositivo esté protegido es:

- **Configurar un bloqueo de pantalla:** Si pierde o le roban su dispositivo, pero tiene configurado un bloqueo de pantalla, el dispositivo no puede borrarse mediante los Ajustes del menú a menos que se desbloquee la pantalla.
- **Agregar su cuenta de Google en el dispositivo:** Si su dispositivo se borra, pero usted ha configurado su cuenta de Google en él, el dispositivo no podrá finalizar el proceso de configuración hasta que se ingrese nuevamente la información de la cuenta de Google.

Después de que su dispositivo se encuentre protegido, deberá desbloquear la pantalla o ingresar la contraseña de su cuenta de Google si desea hacer un restablecimiento a los valores de fábrica. Esto garantiza que es usted, o alguien de su confianza, quien está realizando dicha acción.

 **NOTA**

- Antes de realizar un restablecimiento a los valores de fábrica, recuerde la contraseña y la cuenta de Google que agregó al dispositivo. Si no puede proporcionar la información de la cuenta durante la configuración, no podrá usar el dispositivo de ningún modo después del restablecimiento a los valores de fábrica.

Más información

Software de código abierto

Para obtener el código fuente bajo GPL, LGPL, MPL y otras licencias de código abierto que contiene este producto, visite <http://opensource.lge.com>.

Además del código fuente, se pueden descargar los términos de la licencia, las anulaciones de la garantía y los avisos de derechos de autor. LG Electronics también le proporcionará el código fuente abierto en un CD-ROM con un cargo que cubra el costo de realizar tal distribución (como el costo de los medios, el envío y el manejo) con una previa solicitud por correo electrónico a opensource@lge.com. Esta oferta es válida durante tres (3) años a partir de la fecha de adquisición del producto.

Marcas registradas

- Copyright ©2016 LG Electronics, Inc. Todos los derechos reservados. LG y el logotipo de LG son marcas comerciales registradas de LG Group y las entidades relacionadas.
- Google™, Google Maps™, Gmail™, YouTube™, Hangouts™ y Play Store™ son marcas registradas de Google, Inc.
- Bluetooth® es una marca comercial registrada de Bluetooth SIG, Inc., en todo el mundo.
- Wi-Fi® y el logotipo de Wi-Fi son marcas comerciales registradas de Wi-Fi Alliance.
- Todas las demás marcas y derechos de autor son propiedad de sus respectivos titulares.



Por su seguridad

El valor más elevado de la SAR para este modelo de teléfono cuando se lo probó para usarse en el oído es de 0,74 W/kg y cuando se lo usa sobre el cuerpo, según lo descrito en esta guía del usuario, es de 0,85 W/kg (las mediciones del uso en el cuerpo varían en función de los modelos de los teléfonos y dependen de los accesorios disponibles y los requisitos de la FCC).

Aun cuando puede haber diferencias entre los niveles de SAR de varios teléfonos y en varias posiciones, todos ellos cumplen el requisito gubernamental para una exposición segura.

La FCC ha otorgado una Autorización de equipo para este modelo de teléfono con todos los niveles de SAR reportados y evaluados en cumplimiento de los lineamientos de emisión de radiofrecuencias de la FCC. La información sobre SAR de este modelo de teléfono está archivada con la FCC y puede encontrarse en la sección Display Grant (Mostrar subvención) de <http://www.fcc.gov/oet/fccid> después de buscar la ID ZNFL62VL de la FCC.

- Para reducir el riesgo de incendios o quemaduras, no exponga el dispositivo a una temperatura mayor que 45 °C / 113 °F ni deseche en fuego o agua.
- Para reducir el riesgo de incendios o quemaduras, no deseche el dispositivo en fuego o agua.
- No desarme ni abra, aplaste, doble, deforme, perforo ni haga tiras.
- Existe peligro de explosión si se reemplaza la batería en forma inadecuada. Para reducir el riesgo de incendios o quemaduras, no desarme, aplaste, perforo, cause cortocircuito a los contactos

externos, exponga a una temperatura mayor que 45 °C / 113 °F o deseche en fuego o agua. Mantenga este producto alejado de la humedad excesiva y de temperaturas extremas. Mantenga la batería o el dispositivo secos y alejados del agua o cualquier líquido, dado que puede ocasionar un cortocircuito.

- Evite usar el teléfono cerca de fuentes electromagnéticas intensas como hornos microondas, altoparlantes, televisores y radios.
- Use solo accesorios originales aprobados por el fabricante o accesorios que no contengan metales. Utilice solamente accesorios de carga aprobados para cargar el teléfono LG. La manipulación inadecuada del puerto de carga/accesorio y el uso de un cargador no compatible pueden ocasionarle daños al teléfono y anular la garantía.
- Use sólo el cargador de batería aprobado. De lo contrario, podría ocasionar un daño grave en su teléfono.

Reglas para la compatibilidad con aparatos para la sordera (HAC) de la FCC para los dispositivos inalámbricos

El 10 de julio de 2003, el Informe y orden de la minuta WT 01-309 de la Comisión federal de comunicaciones (FCC) de los EE.UU. modificó la excepción a los teléfonos inalámbricos en los términos de la Ley de compatibilidad con aparatos para la sordera de 1988 (Ley HAC) para exigir que los teléfonos inalámbricos digitales sean compatibles con los aparatos para la sordera. El objetivo de la Ley HAC es asegurar un acceso

razonable a los servicios de telecomunicaciones por parte de las personas con discapacidades auditivas.

Aunque algunos teléfonos inalámbricos se usan cerca de algunos dispositivos para la audición (aparatos para la sordera e implantes cocleares), los usuarios pueden detectar un ruido de zumbido, murmullo o chirrido. Algunos dispositivos auditivos son más inmunes a este ruido de interferencia que otros, y los teléfonos también varían en la cantidad de interferencia que generan.

La industria de los teléfonos inalámbricos ha desarrollado un sistema de clasificación para los teléfonos inalámbricos, para ayudar a los usuarios de dispositivos auditivos a encontrar teléfonos que puedan ser compatibles con sus dispositivos. No se han clasificado todos los teléfonos. Los teléfonos clasificados tienen la clasificación en su caja o llevan una etiqueta situada en la caja.

Las clasificaciones no son garantías. Los resultados variarán en función del dispositivo auditivo del usuario y su pérdida de audición. Si su dispositivo auditivo resultara ser vulnerable a la interferencia, es posible que no pueda usar satisfactoriamente un teléfono clasificado. Probar el teléfono con su dispositivo auditivo es la mejor forma de evaluarlo para sus necesidades personales.

Clasificaciones M: Los teléfonos con clasificación M3 o M4 cumplen los requisitos de la FCC y probablemente generen menos interferencia para los dispositivos auditivos que los teléfonos no etiquetados. M4 es la mejor o más alta de las dos clasificaciones.

Valoración-T: Teléfonos valorados T3 o T4 cumplen con los requisitos

de la FCC y es probable que sean mas facil de usar, con un audifono del dispositivo telefonica ("T Switch" o "Telefono Switch") de los telefonos sin calificacion. (T4 es la mejor / mayor de las dos puntuaciones. Tenga en cuenta que no todos los dispositivos de audiencia han telecoils en ellos.) Los dispositivos auditivos también pueden estar clasificados. El fabricante de su dispositivo auditivo o su profesional de la salud auditiva puede ayudarle a encontrar esta clasificación. Las clasificaciones más altas indican que el dispositivo auditivo es relativamente inmune al ruido de interferencia. Los valores de la clasificación del aparato para sordera y el teléfono inalámbrico se suman. Una suma de 5 se considera aceptable para el uso normal. Una suma de 6 se considera como la de mejor uso.

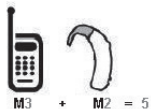

En el ejemplo antes señalado, si un aparato para sordera cumple con la clasificación de nivel M2 y el teléfono inalámbrico cumple la clasificación de nivel M3, la suma de los dos valores es igual a M5. Esto debería proporcionar al usuario del aparato para

sordera un "uno normal" al usar su dispositivo auditivo con ese teléfono inalámbrico en particular. "Uso normal" en este contexto se define como una calidad de señal que es aceptable para el funcionamiento normal.

La marca M tiene tiene por objeto ser sinónimo de la marca U. La marca T tiene tiene por objeto ser sinónimo de la marca UT. Las marcas M y T son recomendadas por la Alianza para las soluciones de las industrias de telecomunicaciones (ATIS). Las marcas U y UT se referencian en la Sección 20.19 de las reglas de la FCC. El procedimiento de clasificación y medición HAC se describe en el estándar C63.19 del Instituto de

estándares nacional estadounidense (ANSI).

Para asegurarse de que se mantenga la clasificación de Compatibilidad con aparatos para la audición, durante las llamadas deben deshabilitarse los transmisores secundarios como son los componentes Bluetooth® y WLAN.

Al hablar por un teléfono celular, se recomienda apagar el modo BT (Bluetooth) o WLAN para HAC.

Información sobre audífonos y teléfonos inalámbricos digitales
Accesibilidad de teléfonos inalámbricos y audífonos

<http://www.accesswireless.org/>

Gallaudet University, RERC

<http://tap.gallaudet.edu/Voice/>

Norma de la FCC sobre la compatibilidad con audífonos y el control del volumen

<http://www.fcc.gov/cgb/dro/hearing.html>

Norma de la FCC sobre la compatibilidad con audífonos

http://hraunfoss.fcc.gov/edocs_public/attachmatch/FCC-03-168A1.pdf

Asociación Americana de Pérdida de la Audición (Hearing Loss Association of America [HLAA])

<http://hearingloss.org/content/telephones-and-mobile-devices>

